

- Altezza consigliata salvo diversa normativa vigente.
- Recommended height, unless different regulations are specified.
- Hauteur conseillée sauf autre norme en vigueur.
- Empfohlene Höhe falls die gesetzlichen Vorschriften nichts anderes vorschreiben.

- Altura recomendada salvo normativa vigente diferente.
- Aanbevolen hoogte behoudens andere normen in voege.
- Altura aconselhada a não ser se a norma em vigor for diferente.
- Συνιστώμενο ύψος εκτός άλλου κανονισμού.
- Рекомендуемая высота, за исключением иных действующих норм

- Yürürlükteki standarttan değişik olan hariç tavsiye edilen yükseklik.
- Zalecana wysokość z zastrzeżeniem innych obowiązujących przepisów.
- الارتفاع الموصى به ما لم تنص اللوائح السارية على غير ذلك.

• Avvertenze per l'uso • Precautions for use • Avertissements pour l'utilisation

• Hinweise zum Gebrauch • Advertencias para el uso • Waarschuwingen voor het gebruik

• Advertências para o uso • Οδηγίες χρήσης • Предупреждения относительно эксплуатации

• Kullanım uyarıları • Ostrzeżenia odnośnie użytkowania

- تعليمات الاستخدام



Leggere attentamente prima dell'uso e conservare per un riferimento futuro



Divieto di toccare le unità con le mani bagnate
Divieto di utilizzo di pulitori liquidi o aerosol
Divieto di appoggiare contenitori di liquidi sull'unità
Divieto di occludere le aperture di ventilazione
Divieto di modificare i dispositivi
Divieto di rimuovere parti di protezione dai dispositivi



Rischio caduta dei dispositivi a causa di cedimento della superficie su cui sono installati o installazione inappropriata



Shock elettrico in caso di uso con mani bagnate
Evitare di usare i dispositivi durante i temporali



Read carefully before use and keep for future reference



Touching the units with wet hands is forbidden
Using liquid cleaners or aerosols is forbidden
Resting containers of liquid on the unit is forbidden
Blocking the ventilation openings is forbidden
Modifying the devices is forbidden
Removing protective parts from the devices is forbidden



Risk of devices falling because the surface on which they are installed collapses or inappropriate installation



Electric shock if used with wet hands
Avoid using the devices during storms



Lire attentivement avant toute utilisation et conserver pour toute consultation en cas de besoin.



Interdiction de toucher les unités avec les mains mouillées.
Interdiction d'utiliser des produits de nettoyage liquides ou des aérosols.
Interdiction de poser des récipients contenant des liquides sur l'unité.
Interdiction de boucher les ouvertures de ventilation.
Interdiction de modifier les dispositifs.
Interdiction des retirer les parties de protection des dispositifs.



Risque de chute des dispositifs en cas de rupture de la surface sur laquelle ils sont installés ou mauvaise installation.



Électrocution en cas d'utilisation avec les mains mouillées.
Éviter d'utiliser les dispositifs pendant un orage.



Vor Gebrauch, die Hinweise aufmerksam durchlesen und sorgfältig aufbewahren, um sie auch in Zukunft nachschlagen zu können.



Verbot, die Einheiten mit nassen Händen zu berühren
Verbot, Flüssigreiniger oder Aerosol zu benutzen
Verbot, Behälter mit Flüssigkeiten auf die Einheit abzustellen
Verbot, die Belüftungsschlitze abzudecken
Verbot, die Vorrichtungen zu ändern
Verbot, die Schutzbleche von den Vorrichtungen abzunehmen



Risiko des Herabfallens der Vorrichtungen durch Nachlassen der Auflagefläche oder wegen falscher Installation



Stromschlag bei Gebrauch mit nassen Händen
Die Vorrichtungen nicht während eines Gewitters benutzen



Lea detenidamente antes del uso y conserve la documentación para consultas futuras



Se prohíbe tocar las unidades con las manos mojadas
Se prohíbe el uso de limpiadores líquidos o aerosoles
Se prohíbe apoyar recipientes con líquidos sobre la unidad
Se prohíbe tapar las aperturas de ventilación
Se prohíbe modificar los dispositivos
Se prohíbe desmontar las partes de protección de los dispositivos



Riesgo de caída de los dispositivos por hundimiento de la superficie de montaje o instalación inadecuada



Electrocución en caso de uso con las manos mojadas
Evite el uso de los dispositivos durante tormentas



Vóór het gebruik doorlezen en voor naslag bewaren



Het is verboden het apparaat met natte handen aan te raken
Het is verboden vloeibare reinigers of verstuivers te gebruiken
Het is verboden houders gevuld met vloeistof op het apparaat te plaatsen
Het is verboden de ventilatie-openingen af te sluiten
Het is verboden het apparaat te wijzigen
Het is verboden om beschermende onderdelen van het apparaat te verwijderen













Gevaar voor vallen van de apparaten als het oppervlak waarop ze geïnstalleerd zijn instort of wegens een verkeerde installatie



Elektrocucie bij gebruik met natte handen
Bij onweer het apparaat niet aanraken

 <p>Ler atentamente antes do uso e guardar para qualquer futura referência</p>	 <p>Kullanmadan önce dikkatlice okuyun ve ileride yararlanmak üzere saklayın.</p>
 <p>Proibição de tocar as unidades com as mãos molhadas Proibição da utilização de produtos de limpeza líquidos ou aerossóis Proibição de apoiar recipientes com líquidos sobre a unidade Proibição de obstruir as aberturas de ventilação Proibição de alterar os dispositivos Proibição de remover peças de proteção dos dispositivos</p>	 <p>Islak ellerle ünitelere dokunmak yasaktır Sıvı temizleyiciler ve aerosol kullanmak yasaktır Ünite üzerine sıvı kaplarını koymak yasaktır Hava deliklerini tıkamak yasaktır Aygıtlarda değişiklik yapmak yasaktır Aygıtların koruyucu aksamlarını yerlerinden çıkartmak yasaktır</p>
 <p>Risco de queda dos dispositivos, devido a desabamento da superfície em que estão instalados ou instalação inadequada</p>	 <p>Kurulu oldukları yüzeyin çökmesi veya uygun olmayan kurulumdan dolayı aygıtların düşme riski</p>
 <p>Choque elétrico em caso de uso com as mãos molhadas Evitar usar os dispositivos em presença de temporais</p>	 <p>Islak ellerle kullanım durumunda elektrik şoku Aygıtları fırtınalar sırasında kullanmaktan kaçının</p>
 <p>Διαβάστε προσεκτικά τις οδηγίες πριν από τη χρήση και φυλάξτε τις για μελλοντική αναφορά σας</p>	 <p>Przed rozpoczęciem użytkowania należy przeczytać dokładnie instrukcje i zachować ją dla przyszłych konsultacji.</p>
 <p>Μην αγγίζετε τη συσκευή με βρεγμένα χέρια. Απαγόρευση της χρήσης των υγρών καθαριστικών ή σπρέι Απαγόρευση τοποθέτησης υγρών στη μονάδα Μη φράζετε τις οπές εξαερισμού Απαγόρευση των τροποποιήσεων των συσκευών Απαγορεύεται να αφαιρέσετε τα προστατευτικά τμήματα από τις συσκευές</p>	 <p>Zakaz dotykania jednostek mokrymi rękoma Zakaz użytkowania płynnych środków czyszczących lub aerozolu Zakaz stawiania pojemników z cieczami na jednostce Zakaz zatykania otworów wentylacyjnych Zakaz modyfikowania urządzeń Zakaz usuwania elementów ochronnych urządzenia</p>
 <p>Κίνδυνος πτώσης των συσκευών λόγω δυναμικής υποχώρησης της επιφάνειας στην οποία έχουν εγκατασταθεί ή λόγω ακατάλληλης εγκατάστασης</p>	 <p>Ryzyko upadku urządzeń z powodu niewytrzymania powierzchni, na której zostały zainstalowane, lub z powodu nieodpowiedniej instalacji</p>
 <p>Κίνδυνος ηλεκτροπληξίας σε περίπτωση χρήσης με βρεγμένα χέρια Αποφύγετε τη χρήση των συσκευών κατά τη διάρκεια καταιγίδων</p>	 <p>Szok elektryczny w przypadku kontaktu mokrymi rękoma Unikać używania urządzeń podczas burzy</p>
 <p>Внимательно изучить перед применением и сохранить для дальнейшего обращения</p>	 <p>• أو مخطط أقصى توسع للفيديو / الصوت بالكاميرا التليفزيونية.</p>
 <p>Запрещено прикасаться к узлам мокрыми руками Запрещено использовать жидкие чистящие средства или аэрозоли Запрещено помещать на узел емкости с жидкостями Запрещено загромождать вентиляционные отверстия Запрещено вносить изменения в устройства Запрещено извлекать защитные компоненты из устройств</p>	 <p>منوع لمس الوحدات بأيدي مبللة. منوع استخدام منظفات سائلة أو أبوسول. منوع وضع حاويات سوائل على الوحدة. منوع سد فتحات التهوية. منوع إدخال تعديلات بالأجهزة. منوع إزالة أجزاء الحماية عن الأجهزة.</p>
 <p>Опасность падения устройств вследствие проседания поверхности, на которой они установлены, или ненадлежащей установки</p>	 <p>خطر سقوط الأجهزة بسبب سقوط السطح الذي تم تركيبها عليه أو القيام بتركيب غير صحيح.</p>
 <p>Электрический удар в случае прикосновения мокрыми руками Избегать применения устройств во время грозы</p>	 <p>صدمة كهربائية في حالة الاستخدام بأيدي مبللة. جُنب استخدام الأجهزة أثناء العواصف.</p>

<p>• Avvertenze per l'installazione • Precautions for installation • Avertissements pour l'installation • Hinweise zur Installation</p>	<p>• Advertencias para la instalación • Waarschuwingen voor de installateur • Advertências para a instalação</p>	<p>• Οδηγίες εγκατάστασης • Предупреждения относительно установки • Kurulum uyarıları</p>	<p>• Ostrzeżenia odnośnie instalacji • تعليمات التركيب</p>
 <p>Leggere attentamente prima dell'uso e conservare per un riferimento futuro</p>	 <p>Read carefully before use and keep for future reference</p>		
 <p>Divieto di eseguire il lavoro di installazione da parte di operatore non qualificato Divieto di installare le unità in prossimità di liquidi e polveri Divieto di installare le unità in prossimità di fonti di calore Divieto di installare le unità in prossimità di gas nocivi, polveri metalliche o simili Divieto di fissaggio delle unità su superfici non adatte</p>	 <p>It is forbidden for unqualified operators to carry out the installation work Installing the units near liquids and powders is forbidden Installing the units near heat sources is forbidden Installing the units near harmful gases, metal dusts or similar is forbidden Fastening the units on unsuitable surfaces is forbidden</p>		
 <p>Rischio caduta dei dispositivi a causa di cedimento della superficie su cui sono installati o installazione inappropriata Togliere l'alimentazione prima di ogni intervento sull'impianto</p>	 <p>Risk of devices falling because the surface on which they are installed collapses or inappropriate installation Switch the power supply OFF before any work on the system</p>		
 <p>Shock elettrico</p>	 <p>Electrical shock</p>		
 <p>Assicurarsi che l'installazione a parete sia effettuata correttamente Effettuare la posa dei cavi rispettando le normative vigenti Collegare i cavi di alimentazione secondo le indicazioni Per eventuali espansioni di impianto utilizzare solo gli articoli indicati nelle specifiche tecniche</p>	 <p>Check that the wall installation has been carried out correctly Lay out the wires respecting the standards in force Connect the power supply wires as indicated Use only the items indicated in the technical specifications for any system expansions</p>		

 Lire attentivement avant toute utilisation et conserver pour toute consultation en cas de besoin.	 Ler atentamente antes do uso e guardar para qualquer futura referência
 Interdiction de confier l'installation à un opérateur non qualifié. Interdiction d'installer les unités à proximité de liquides et poudres/poussières.  Interdiction d'installer les unités à proximité de sources de chaleur. Interdiction d'installer les unités à proximité de gaz nocifs, de poudres métalliques ou autres matières semblables. Interdiction de fixer les unités sur des surfaces non appropriées.	 Proibição de realizar trabalhos de instalação por parte de operadores não qualificados Proibição de instalar as unidades em proximidade de líquidos e pós Proibição de instalar as unidades em proximidade de fontes de calor Proibição de instalar as unidades em proximidade de gases nocivos, pós metálicos ou similares Proibição de fixação das unidades sobre superfícies não adequadas
 Risque de chute des dispositifs en cas de rupture de la surface sur laquelle ils sont installés ou mauvaise installation. Couper l'alimentation avant toute intervention sur l'installation.	 Risco de queda dos dispositivos, devido a desabamento da superfície em que estão instalados ou instalação inadequada Tirar a alimentação elétrica antes de qualquer intervenção sobre a instalação
 Décharge électrique	 Choque eléctrico
 S'assurer que l'installation murale est correctement effectuée. Effectuer la pose des câbles dans le respect des normes en vigueur. Brancher les câbles d'alimentation dans le respect des indications fournies. Pour les éventuelles extensions de l'installation, utiliser uniquement les articles indiqués dans les caractéristiques techniques.	 Certificar-se de que a instalação de parede seja realizada corretamente Proceder à colocação dos cabos atendo-se escrupulosamente às normas vigentes Conectar os cabos de alimentação de acordo com as prescrições Face a eventuais extensões de instalações utilizar exclusivamente os artigos listados nas especificações técnicas
 Vor Gebrauch, die Hinweise aufmerksam durchlesen und sorgfältig aufbewahren, um sie auch in Zukunft nachschlagen zu können.	 Διαβάστε προσεκτικά τις οδηγίες πριν από τη χρήση και φυλάξτε τις για μελλοντική αναφορά σας
 Verbot, die Installationsarbeiten von nicht qualifiziertem Personal vornehmen zu lassen Verbot, die Einheit in der Nähe von Flüssigkeiten und Staub zu installieren Verbot, die Einheit in der Nähe von Wärmequellen zu installieren Verbot, die Einheit in der Nähe von giftigem Gas, Metallstaub o. ä. zu installieren Verbot, die Einheit an ungeeignete Flächen zu befestigen	 Απαγόρευση εκτέλεση των εργασιών εγκατάστασης από μη έμπειρο χειριστή Απαγόρευση της εγκατάστασης των μονάδων κοντά σε υγρά και σκόνης Απαγόρευση της εγκατάστασης των μονάδων κοντά σε πηγές θερμότητας Απαγόρευση της εγκατάστασης κοντά σε επιβλαβή αέρια, μεταλλική σκόνη ή τα παρόμοια υλικά Απαγόρευση σύνδεση μεταξύ των μονάδων σε μη κατάλληλες επιφάνειες
 Risiko des Herabfallens der Vorrichtungen durch Nachlassen der Auflagefläche oder wegen falscher Installation Die Stromversorgung abtrennen, bevor an der Anlage gearbeitet wird.	 Κίνδυνος πτώσης των συσκευών λόγω δυνητικής υποχώρησης της επιφάνειας στην οποία έχουν εγκατασταθεί ή λόγω ακατάλληλης εγκατάστασης Διακοπή ρεύματος πριν από οποιαδήποτε παρέμβαση στο σύστημα
 Stromschlag	 Ηλεκτροπληξία
 Sicherstellen, dass die Wandmontage richtig vorgenommen wird Die Kabeln gemäß geltenden Normen verlegen Die Stromkabeln gemäß Anweisungen anschließen; Bei eventuellen Anlagenerweiterungen ausschließlich die Artikel verwenden, die in den technischen Spezifikationen angegeben sind	 Βεβαιωθείτε ότι η επιτοίχια εγκατάσταση έχει γίνει σωστά Πραγματοποιήστε την τοποθέτηση των καλωδίων με συμμόρφωση στους κανονισμούς Συνδέστε τα καλώδια τροφοδοσίας, κατά τις υποδείξεις Για τυχόν επεκτάσεις εγκαταστάσεων χρησιμοποιείτε μόνο τα αντικείμενα που περιλαμβάνονται στις τεχνικές προδιαγραφές
 Lea detenidamente antes del uso y conserve la documentación para consultas futuras	 Внимательно изучить перед применением и сохранить для дальнейшего обращения
 Se prohíbe efectuar las operaciones de instalación por parte de operados no cualificados Se prohíbe instalar las unidades cerca de líquidos y polvo Se prohíbe instalar las unidades cerca de fuentes de calor Se prohíbe instalar las unidades cerca de gases nocivos, polvo metálico o productos similares Se prohíbe fijar las unidades en superficies no aptas	 Запрещено выполнение установки неквалифицированными работниками Запрещено устанавливать узлы вблизи жидких и порошкообразных веществ Запрещено устанавливать узлы вблизи источников тепла Запрещено устанавливать узлы вблизи вредных газов, металлических порошков или подобных веществ Запрещено закреплять узлы на непригодных поверхностях
 Riesgo de caída de los dispositivos por hundimiento de la superficie de montaje o instalación inadecuada Corte la alimentación antes de intervenir en el sistema	 Опасность падения устройств вследствие проседания поверхности, на которой они установлены, или ненадлежащей установки Отключить питание перед выполнением каких-либо операций с системой
 Electrocutión	 Электрический удар
 Asegúrese de que la instalación se haya efectuado correctamente La colocación de los cables ha de cumplir las normativas vigentes Conecte los cables de alimentación según las indicaciones Para posibles expansiones del sistema, use solamente los artículos indicados en las especificaciones técnicas	 Убедиться в правильном выполнении настенной установки Выполнить прокладку кабелей в соответствии с действующими нормами Соединить кабели питания согласно указаниям Для расширения системы использовать только изделия, указанные в технических спецификациях
 Vóór het gebruik doorlezen en voor naslag bewaren	 Kullanmadan önce dikkatlice okuyun ve ileride yararlanmak üzere saklayın
 Het is verboden het apparaat door onervaren personeel te laten installeren Het is verboden de apparaten te installeren in de buurt van vloeistoffen en stof Het is verboden de apparaten te installeren in de buurt van warmtebronnen Het is verboden de apparaten te installeren in de buurt van schadelijke gassen, metaalstof of soortgelijke materialen Het is verboden de units te bevestigen aan ongeschikte oppervlakken	 Vasıflı olmayan operatörler tarafından kurulum çalışmasının yapılması yasaktır Sıvı ve tozların yakınında ünitelerin kurulması yasaktır Isı kaynaklarının yakınında ünitelerin kurulması yasaktır Zararlı gazlar, metal tozlar veya benzerleri yakınında ünitelerin kurulması yasaktır Uygun olmayan yüzeyler üzerinde ünitelerin sabitlenmesi yasaktır
 Gevaar voor vallen van de apparaten als het oppervlak waarop ze geïnstalleerd zijn instort of wegens een verkeerde installatie Verwijder de spanning alvorens werkzaamheden aan de installatie te verrichten	 Kurulu oldukları yüzeyin çökmesi veya uygun olmayan kurulumdan dolayı aygıtların düşme riski Tesis üzerinde her hangi bir işlem yapmadan önce beslemesini kesin
 Electrocutie	 Elektrik şoku
 Controleer of de installatie aan de muur correct is verricht Breng de kabels aan volgens de toepasselijke normen Sluit de voedingskabels aan volgens de aanwijzingen Gebruik uitsluitend de artikelen die in de technische specificaties zijn gegeven voor de eventuele uitbreiding van de installatie	 Duvara kurulumun düzgünce yapıldığını kontrol edin. Kabloları döşerken yürürlükteki yönetmeliklere uyun. Besleme kablolarını işaret edilen şekilde bağlayın. Olası tesis gelişmelerinde sadece teknik şartnamede işaret edilen parçaları kullanın.



Przed rozpoczęciem użytkowania należy przeczytać dokładnie instrukcje i zachować ją dla przyszłych konsultacji.



Zakaz wykonywania prac instalacyjnych przez niewykwalifikowanego operatora
Zakaz instalacji jednostek w pobliżu cieczy lub pyłów
Zakaz instalacji jednostek w pobliżu źródeł ciepła
Zakaz instalacji jednostek w pobliżu szkodliwych gazów, pyłów metalicznych u tym podobnych
Zakaz mocowania jednostek na nieodpowiednich powierzchniach



Ryzyko upadku urządzeń z powodu niewytrzymania powierzchni, na której zostały zainstalowane, lub z powodu nieodpowiedniej instalacji
Przed jakąkolwiek interwencją na urządzeniu należy odciąć zasilanie



Szok elektryczny



Upewnić się, iż instalacja na ścianie została wykonana poprawnie
Podczas układania kabli należy przestrzegać obowiązujące rozporządzenia
Podłączyć kable zasilania zgodnie z instrukcjami
Dla ewentualnego rozbudowania linii należy używać wyłącznie artykuły wymienione w specyfikacji technicznej



قم بقراءة تعميها بعناية قبل الاستخدام، والاحتفاظ بها للرجوع إليها في المستقبل



منوع القيام بأعمال التركيب بواسطة عامل غير مؤهل.
منوع تركيب الوحدات على مقربة من سوائل وأثرية.
منوع تركيب الوحدات على مقربة من مصادر حرارة.
منوع تركيب الوحدات على مقربة من غازات ضارة أو أثرية معدنية أو ما شابه ذلك.
منوع تثبيت الوحدات على أسطح غير مناسبة.



خطر سقوط الأجهزة بسبب سقوط السطح الذي تم تركيبها عليه أو القيام بتركيب غير صحيح.
أفضل التغذية قبل كل عملية تدخل بالمنظومة.



صدمة كهربائية



تحقق من أن التركيب بالحائط قد تم بشكل صحيح.
ضع الكابلات مع مراعاة الواجهات السارية.
قم بتوصيل كوابل التغذية وفقاً للإرشادات.
بالنسبة لعمليات توسع المنظومة، استخدم فقط العناصر المُشار إليها في المواصفات الفنية.

• Diritti del consumatore
• Consumer rights
• Droits du consommateur

• Rechte der Verbraucher
• Derechos del consumidor
• Rechten van de consument

• Direitos do consumidor
• Δικαιώματα των καταναλωτών
• Права потребителя

• Tüketiciler hakları
• Prawa użytkownika

- حقوق المستهلك

Sono assicurate le garanzie di legge vigenti nel Paese di utilizzo.
Il diritto alla risoluzione di eventuali non conformità non è applicabile nelle seguenti situazioni:
• mancata osservanza delle prescrizioni di installazione e di uso;
• cause accidentali o negligenza (in particolare per le parti esterne),
• modifiche o riparazioni effettuate da personale non autorizzato;
• manutenzione non appropriata;
• funzionamento o immagazzinamento al di fuori dei limiti e delle condizioni specificate per il prodotto;
• danneggiamenti dovuti ad anomalie sull'impianto elettrico, da fenomeni atmosferici (ad esempio fulmini) o da qualsiasi altra causa esterna al prodotto;
• impiego con accessori non fabbricate da Legrand e/o parti non progettate per l'impiego con il prodotto.

*The guarantees as per the laws in force in the country of use are ensured.
The right to the solving of any non-conformities is not applicable in the following situations:*
• failure to observe the requirements of installation and use;
• accidental causes or negligence (particularly for the external parts),
• modifications or repairs carried out by unauthorised persons;
• inappropriate maintenance;
• operation or storage outside the limits and conditions specified for the product;
• damage due to faults on the electrical system, atmospheric phenomena (e.g. lightning) or any other cause external to the product;
• use with accessories not manufactured by Legrand and/or parts not designed for use with the product.

Les garanties légales en vigueur dans le pays d'utilisation sont assurées.
Le droit à la résolution des éventuelles non-conformités n'est pas applicable dans les cas suivants :
• non-respect des prescriptions d'installation et d'utilisation ;
• causes accidentelles ou négligence (en particulier pour les parties externes) ;
• modifications ou réparations effectuées par un personnel non autorisé ;
• mauvais entretien ;
• fonctionnement ou stockage ne respectant pas les limites prévues et/ou les conditions indiquées pour le produit ;
• dommages dus à des anomalies sur l'installation électrique, à des phénomènes atmosphériques (foudre par exemple) ou par toute autre cause étrangère au produit ;
• utilisation avec des accessoires non fabriqués par Legrand et/ou non prévus pour être utilisés avec le produit.

*Es gelten die Garantieleistungen, wie Sie im Installationsland gesetzlich vorgeschrieben sind.
Das Recht auf Vertragskündigung wegen Vertragsverletzungen gilt nicht in folgenden Fällen:*
• Nichtbeachten der Installations- und Gebrauchsanweisungen
• Versehentliche Ursachen oder Fahrlässigkeit (betrifft insbesondere externe Teile)
• Änderungen oder Reparaturen, die von nicht zugelassenem Personal durchgeführt werden
• ungeeignete Wartung
• Betrieb oder Lagerung nicht in Übereinstimmung mit den Anweisungen und den für das Produkt vorgegebenen Bedingungen
• Schäden durch Störungen an der elektrischen Anlage, Witterungen (z.B. Blitze) oder sonstige externe Ursachen
• Einsatz von Zubehör, das nicht von Legrand hergestellt wird und/oder nicht dem Produkt bestimmt ist.

Se aseguran las garantías legales vigentes en el país de uso.
El derecho de solución de posibles no conformidades no es aplicable en las siguientes situaciones:
• incumplimiento de las indicaciones de instalación y de uso;
• causas accidentales o negligencia (en especial, para las partes externas),
• modificaciones o reparaciones efectuadas por personal no autorizado;
• mantenimiento inadecuado;
• funcionamiento o almacenaje fuera de los límites y de las condiciones especificados para el producto;
• daños causados por anomalías en la instalación eléctrica, por fenómenos atmosféricos (por ejemplo rayos) o por otras causas ajenas al producto;
• empleo con accesorios no fabricados por Legrand y/o partes no diseñadas para el empleo con el producto.

De wettelijke garantievoorwaarden die in het land van gebruik van toepassing zijn worden gewaarborgd.
In de volgende situaties is het recht op het verhelpen van eventuele gebreken niet van toepassing:
• niet-naleving van de gebruiksaanwijzingen en installatievoorschriften;
• onvoorziene oorzaken of nalatigheid (met name voor de uitwendige onderdelen),
• wijzigingen of reparaties door onbevoegd personeel;
• ongeschikt onderhoud;
• werking of opslag buiten de limieten en omstandigheden die voor het product zijn gespecificeerd;
• schade wegens een storing in de elektrische installatie, door weersinvloeden (bijv. blikseminslag) of elke andere oorzaak die niet aan het product is verbonden;
• gebruik van accessoires die niet zijn vervaardigd door Legrand en/of onderdelen die niet voor het gebruik met het product
• ontworpen zijn.

Estão asseguradas as garantias de lei em vigor no País de utilização.
O direito à resolução de eventuais não conformidades não é aplicável em situações a seguir:
• falta de observância das prescrições de instalação e de utilização;
• causas acidentais ou negligência (em modo especial para as peças externas);
• alterações ou consertos realizados por pessoas não autorizadas;
• manutenção inadequada;
• funcionamento ou armazenamento fora dos limites e das condições especificadas para o produto;
• danificações, devidas a irregularidades na instalação elétrica, causadas por fenômenos atmosféricos (por exemplo: raios) ou por qualquer outra causa alheia ao produto;
• utilização com acessórios não fabricados pela Legrand e/ou peças não concebidas para serem utilizadas com o produto.

*Είναι εξασφαλισμένες οι υφιστάμενες νομικές εγγυήσεις στη Χώρα χρήσης.
Το δικαίωμα στην επίλυση τυχόν μη συμμόρφωση δεν εφαρμόζεται στις ακόλουθες περιπτώσεις:*
• Αν δεν ακολουθήσετε τις οδηγίες εγκατάστασης και χρήσης.
• τυχαίες αιτίες ή αμέλεια (ιδιαίτερα για τα εξωτερικά μέρη),
• τροποποιήσεις ή επισκευές που πραγματοποιούνται από μη εξουσιοδοτημένο προσωπικό.
• Ακατάλληλη συντήρηση.
• Λειτουργία ή την αποθήκευση εκτός των ορίων και των προϋποθέσεων που καθορίζονται για το προϊόν.
• Ζημιές που οφείλονται σε βλάβες του ηλεκτρικού συστήματος, σε ατμοσφαιρικά φαινόμενα (όπως κεραυνός) ή από οποιαδήποτε άλλη αιτία εξωτερικά του προϊόντος.
• Χρήση με εξοπλισμό που δεν κατασκευάζονται από Legrand ή/και τα μέρη που δεν έχουν σχεδιαστεί για χρήση με το προϊόν.

Обеспечиваются гарантии, предусмотренные законодательством, которые действуют в стране эксплуатации.
Право на устранение несоответствий не применяется в следующих случаях:
• несоблюдение инструкций по установке и эксплуатации;
• случайные причины или небрежность (особенно для наружных компонентов),
• изменения или ремонтные операции, выполненные неуполномоченными работниками;
• ненадлежащее техобслуживание;
• эксплуатация или хранение, не соответствующие пределам и условиям, указанным для изделия;
• повреждения, вызванные неисправностями электрического оборудования, атмосферными явлениями (например, молнией) или любыми другими внешними по отношению к изделию причинами;
• эксплуатация с принадлежностями, изготовленными не Legrand, и/или компонентами, не предназначенными для использования с изделием.

*Kullanıldığı ülkede yürürlükte yasal güvenceler garanti edilir.
Olasi uygun olmayan durumlarında çözüm hakkı aşağıdaki durumlarda uygulanmaz:*
• kurulum ve kullanım talimatlarına uyulmaması;
• kazara olan durumlar veya ihmalkârlık (özellikle harici aksamlar için),
• yetkili olmayan kişiler tarafından yapılan değişiklikler veya onarım işlemleri;
• yanlış bakım
• ürün için belirtilen sınır ve spesifik şartların dışında çalışma veya depolama.
• atmosferik olaylardan (örneğin yıldırım) veya ürün harici her hangi bir sebepten dolayı elektrik tesisindeki arızalardan kaynaklanan hasarlar;
• Ürünün kullanımı için Legrand tarafından üretilmemiş aksesuarlar ve/veya tasarlanmamış aksamların kullanımı.

Zapewnione są gwarancje prawne obowiązujące w kraju użytkowania
Prawo do rozwiązywania ewentualnych niezgodności nie obowiązuje w następujących przypadkach:
• Nieprzestrzeganie zaleceń odnośnie instalacji i użytkowania
• Przypadki losowe lub zaniedbanie (w szczególności dla części zewnętrznych)
• Zmiany i naprawy wykonywane przez nieupoważniony personel
• Nieodpowiednia konserwacja
• Praca lub magazynowanie w warunkach przekraczających narzucone ograniczenia i niezgodnych z warunkami określonymi dla produktu
• Uszkodzenia spowodowane anomaliami systemu elektrycznego, czynnikami atmosferycznymi (na przykład pioruny), lub jakimikolwiek przyczynami niezależnymi od produktu
• Stosowanie akcesoriów niewyprodukowanych przez Legrand i/lub elementów nieprzeznaczonych do użytkowania z produktem

يتم توفير الضمانات القانونية المعمول به في بلد الاستخدام.
الحق في حل أي عدم تطابق غير قابل للتطبيق في الحالات التالية:
- عدم مراعاة متطلبات التركيب والاستخدام;
- أسباب عرضية أو إهمال (خاصة بالنسبة للأجزاء الخارجية);
- تعديلات أو إصلاحات تمت من قبل أشخاص غير مُصرَّح لهم;
- صيانة غير مناسبة;
- التفكيك أو التخزين خارج الحدود والظروف الخاصة بالنسبة للمنتج;
- الأضرار الناجمة عن خلل بالمنظومة الكهربائية من ظواهر جوية (على سبيل المثال الصواعق) أو أي سبب آخر خارج المنتج;
- استخدام ملحقات غير مُصنَّعة من قبل شركة "Legrand" و/أو قطع غير مُصمَّمة للاستخدام مع المنتج.

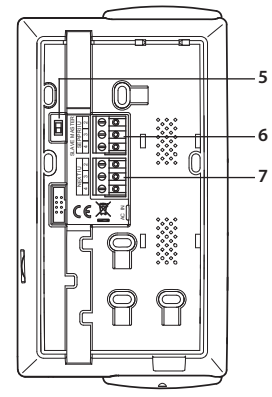
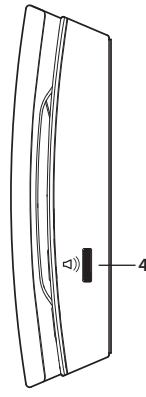
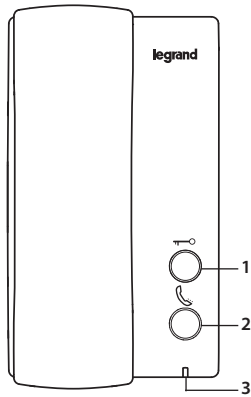

1. Pulsante serratura
2. Tasto Intercom
3. LED Comunicazione
rosso= volume OFF
verde lampeggiante = chiamata in arrivo
verde fisso= comunicazione attiva
4. Regolazione volume suoneria
5. Dip switch Master/Slave
Master = posto interno principale dell'appartamento
Slave = posto interno aggiuntivo
Nota: spegnere e riaccendere il dispositivo per attivare la funzione.
6. Connessione posto esterno principale
7. Connessione posto interno aggiuntivo

1. Door lock button
2. Intercom key
3. Communication LED
red = volume OFF
flashing green = incoming call
steady green = active communication
4. Ring volume adjustment
5. Master/slave dip switch
Master= main internal unit of apartment
Slave= additional internal unit
Note: switch the device off and then on again to activate the function.
6. Connection of main entrance panel
7. Connection of an additional internal unit

1. Bouton serrure
2. Touche Intercom
3. Voyant communication
rouge = volume OFF
vert clignotant = arrivée d'un appel
vert fixe = communication activ
4. Réglage volume sonnerie
5. Commutateur Master/Slave
Master = poste interne principal d'appartement
Slave = poste interne supplémentaire
Note : éteindre et rallumer le dispositif pour activer la fonction.
6. Connexion poste externe principal
7. Connexion poste interne supplémentaire

1. Schlosstaste
2. Taste Intercom
3. LED der Kommunikation
rot = Lautstärke OFF
grün blinkend = eintreffen eines Anrufs
grün fest leuchtend = Kommunikation aktiv
4. Einstellung der Lautstärke des Läutwerks
5. Dip-Schalter Master/Slave
Master = Haupthausstation der Wohnung
Slave = zusätzliche Hausstation
Anmerkung: die Vorrichtung aus- und wieder einschalten, um die Funktion zu aktivieren.
6. Anschluss an die Haupttürstation
7. Zusätzlicher Hausstation-Anschluss

1. Pulsador de la cerradura
2. Tecla Intercom
3. LED Comunicación
rojo = volumen OFF
verde parpadeante = llamada entrante
verde fijo = comunicación activa
4. Regulación del volumen del timbre
5. Dip switch Master/Slave
Master = unidad interior principal del apartamento
Slave = unidad interior adicional
Nota: apague y reencienda el dispositivo para activar la función.
6. Conexión placa exterior principal
7. Conexión unidad interior adicional

1. Knop van het slot
2. Toets intercom
3. Led communicatie
rood = geluid UIT
groen knipperend = binnenkomende oproep
groen aan = communicatie geactiveerd
4. Volumeregeling beltoon
5. Master/slave dip-schakelaar
Master = primaire binnenpost van het appartement
Slave = extra binnenpost
Opmerking: activeer de functie door het apparaat uit en weer in te schakelen.
6. Aansluiting primaire buitenpost
7. Verbinding extra buitenpost

1. Botão da fechadura
2. Botão Intercomunicador
3. Led de Comunicação
vermelho = volume OFF
verde intermitente = chamada em chegada
verde fixo – comunicação ativa
4. Regulação do volume da campainha
5. Dip switch Master / Slave
Master = unidade interna principal do apartamento
Slave = unidade interna adicional
Nota: desligar e religar o dispositivo para ativar a função.
6. Ligação unidade externa principal
7. Conexão unidade interna adicional

1. Πλήκτρο κλειδαριάς
2. Πλήκτρο Intercom
3. LED Επικοινωνίας
κόκκινο = Όγκος OFF
Πράσινο που αναβοσβήνει = εισερχόμενη κλήση
Σταθερό πράσινο-ενεργή επικοινωνία
4. Ρύθμιση έντασης ήχου
5. Μικροδιακόπτες Master / Slave
Master = κύρια εσωτερική θέση του διαμερίσματος
Slave = επιπρόσθετη εσωτερική θέση
Σημείωση: απενεργοποιήστε και ενεργοποιήστε τη συσκευή για να ενεργοποιησете τη λειτουργία.
6. Σύνδεση της κύριας εξωτερικής θέσης
7. 'Σύνδεση επιπρόσθετης εσωτερικής θέσης'

1. Кнопка замка
2. Кнопка Интерком
3. Светодиодный индикатор связи
красный= громкость Выкл.
зеленый мигающий = входящий вызов
зеленый фиксированный= связь установлена
4. Регулировка громкости мелодии
5. Dip-переключатель Главный/Подчиненный
Главный = главный внутренний блок квартиры
Подчиненный = дополнительный внутренний блок
Примечание: выключить и снова включить устройство для активации функции.
6. Подключение главного внешнего блока
7. Подключение дополнительного внутреннего блока

1. Kilit butonu
2. Interkom tuşu
3. LED İletişim
Kırmızı= ses seviyesi OFF
yanıp sönen yeşil=gelen çağrı
sabit yeşil= iletişim faal
4. Zil sesi seviyesi ayarı
5. Dip switch Master/Slave
Master = Daire ana dahili ünite
Slave = ek dahili ünite
Not: İşlevi faalleştirmek için aygıtı kapatın ve yeniden açın.
6. Ana giriş paneli bağlantısı
7. Ek dahili ünite bağlantısı

1. Przycisk zamka
2. Przycisk Interkom
3. Dioda LED komunikacji
czerwona = głośność OFF
zielona migająca=połączenie przychodzące
zielona stała=komunikacja aktywna
4. Regulacja głośności dzwonka
5. Przełącznik DIP Master / Slave
Master = główny aparat wewnętrzny mieszkania
Slave = aparat wewnętrzny dodatkowy
Uwaga: wyłączyć i ponownie włączyć urządzenie, aby uaktywnić funkcję.
6. Podłączenie panelu zewnętrznego głównego
7. Podłączenie dodatkowego miejsca wewnętrznego

- 1 زر القفل.
- 2 زر الإنتركم.
- 3 الصمام الضوئي الباعث للضوء الخاص بالاتصال.
الأحمر = الصوت غير عامل.
الأخضر الوامض = مكاملة وأردة.
الأخضر الثابت = الاتصال نشط.
4 ضبط مستوى صوت النغمة.
- 5 المفتاح ثنائي الجوانب رئيسي "Master" / تابع "Slave".
الرئيسي "Master" = الوحدة الداخلية الرئيسية للشقة.
التابع = الوحدة الداخلية الإضافية.
ملحوظة: قم بإيقاف وإعادة تشغيل الجهاز لتنشيط الوظيفة.
6 بالتوصيل بالوحدة الخارجية الرئيسية.
7 توصيل الوحدة الداخلية الإضافية

- Installazione del posto interno
- Internal unit installation
- Installation du poste interne

- *Installation der Hausstation*
- Instalación de la unidad interior
- *Installatie van het intern punt*

- Instalação da unidade interna
- Εγκατάσταση της εσωτερικής θέσης
- Монтаж внутреннего блока

- Dahili ünite kurma
- Instalacja miejsca wewnętrznego

• التركيب في الأماكن الداخلية

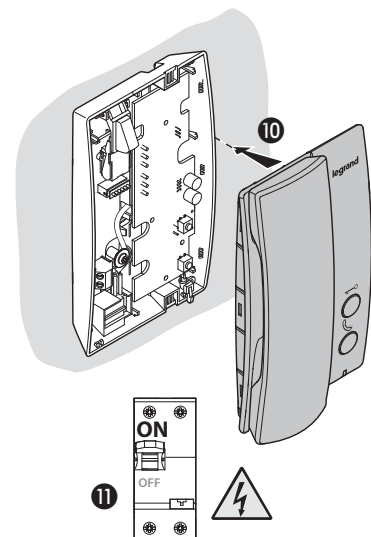
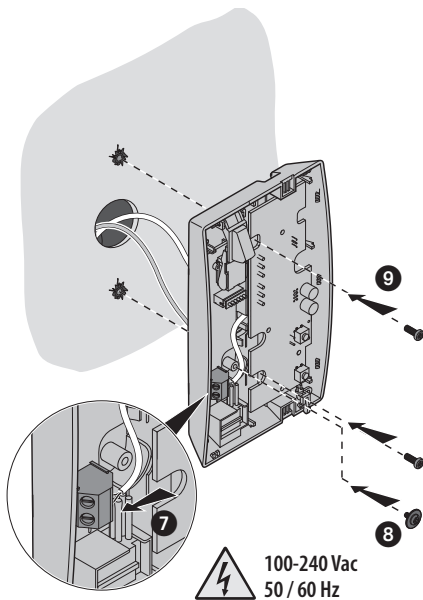
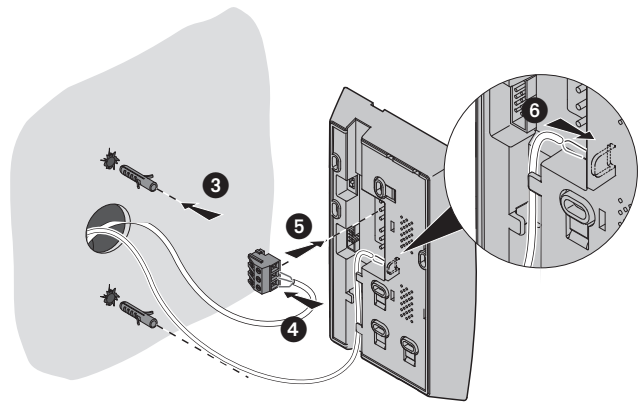
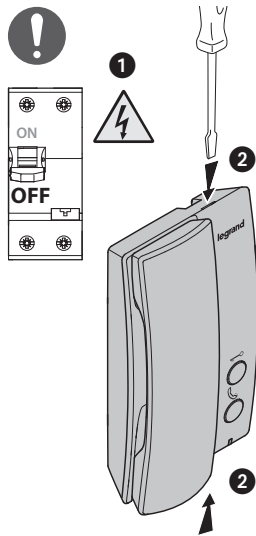

- Chiamata un altro locale (Intercom)
- Call another room
- Appeler une autre pièce (Intercom)
- Einen anderen Raum anrufen (Intercom)
- Llamar a otra habitación (Intercom)
- Een ander vertrek oproepen (intercom)
- Comunicar com outro local (Intercom)
- Καλέστε ένα άλλο δωμάτιο (Intercom)
- Вызов другого помещения (интерком)
- Başka bir oda veya daire çağır (İnterkom)
- Zadzwoń do drugiego pokoju (interkom)

• توصيل الوحدة الداخلية الإضافية

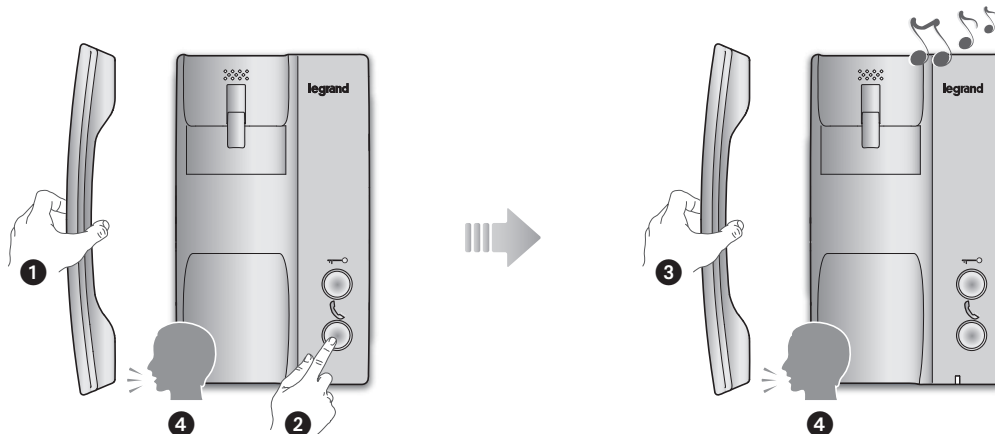

<ul style="list-style-type: none"> • Specifiche tecniche • Technical specifications • Caractéristiques des câbles 	<ul style="list-style-type: none"> • Technische Spezifikationen • Especificaciones técnicas • Technische specificaties 	<ul style="list-style-type: none"> • Especificações técnicas • Τεχνικές προδιαγραφές • Технические спецификации 	<ul style="list-style-type: none"> • Teknik özellikleri • Dane techniczne • المواصفات الفنية
Temperatura di funzionamento • <i>Operating temperature</i> • Température de fonctionnement • <i>Betriebstemperatur</i> • Temperatura de funcionamiento • <i>Bedrijfstemperatuur</i> Temperatura de funcionamento • <i>Θερμοκρασία λειτουργίας</i> • Рабочая температура • <i>Çalışma ısısı</i> • Temperatura pracy • درجة حرارة التشغيل •			(-15) – (+50) °C
Umidità • <i>Humidity</i> • Humidité • <i>Feuchtigkeit</i> • Humedad • <i>Vochtigheid</i> • Humidade • Υγρασία • Влажность • <i>Nem</i> • Wilgotność • الرطوبة •			93 %
Comunicazione duplex half duplex • <i>Duplex / Half - Duplex communication</i> • Communication Duplex / Half - Duplex • <i>Kommunikation Duplex / Half - Duplex</i> • Comunicación Duplex / Half - Duplex <i>Duplex - / Half - duplex - communicatie</i> • Comunicação Duplex / Half - Duplex • <i>Επικοινωνία Duplex / Half - Duplex</i> • Связь Дуплексная / Полудуплексная • <i>Duplex / Half – Duplex iletişim</i> Komunikacja Duplex / Half - Duplex • <i>التوصيل ازدواج / ازدواج نصفى</i> •			Duplex

- **Attenzione:** il citofono deve rispettare le seguenti regole installative:
 - deve essere installato solo in ambienti interni
 - non deve essere esposto a stillicidio o a spruzzi d'acqua
 - non ostruire le aperture di ventilazione
 Ogni uso improprio dell'articolo può compromettere le caratteristiche di sicurezza.
 - **Caution:** the internal unit must respect the following installation rules:
 - it must only be installed indoors
 - it must not be exposed to water drops or splashes
 - do not block the ventilation openings
 An improper use of the item can compromise its safety features.
 - **Attention:** le phone doit respecter les règles d'installation suivantes:
 - il doit être monté seulement à l'intérieur
 - il ne doit pas être exposé à des suintements ou à des éclaboussures
 - ne pas boucher les ouvertures d'aération
 Tout usage improprie de la référence peut compromettre les caractéristiques de sécurité.
 - **Achtung:** die Hausstation muss unter Beachtung folgender Regeln installiert werden:
 - es darf nur im Inneren installiert werden
 - es darf nicht Wassertropfen oder -spritzer ausgesetzt werden.
 - Belüftungsschlitze nicht verstopfen
 Jeder ungeeigneter Gebrauch des Geräts kann seine Sicherheitseigenschaften beeinträchtigen.
 - **Atención:** el interfono debe respetar las siguientes normas de instalación:
 - se debe instalar sólo al cubierto
 - no debe estar expuesto a goteo o salpicones de agua
 - no tape las aberturas de ventilación
 Cualquier uso improprio del artículo puede comprometer sus características de seguridad.
 - **Let op:** Bij de installatie van de telefoon moet men de volgende voorschriften in acht nemen:
 - binnenshuis installeren
 - niet aan waterdruppels en -stralen blootstellen
 - de ventilatieopeningen niet versperren
 Leder oneigenlijk gebruik kan de veiligheid van het product schaden.
 - **Atenção:** o intercomunicador deve respeitar as seguintes regras para ser instalado:
 - deve ser instalado somente internamente
 - não deve ser exposto a estilicídio ou borrifos de água
 - não deve obstruir as aberturas de ventilação
 Qualquer uso impróprio do artigo pode comprometer as suas características de segurança.
 - **Προσοχή:** το θυροτηλέφωνο πρέπει να τηρεί τους ακόλουθους κανόνες εγκατάστασης:
 - Πρέπει να εγκατασταθεί μόνο σε εσωτερικούς χώρους
 - δεν πρέπει να εκτίθεται σε στάξιμο ή πιτσιλισμα του νερού
 - να μην εμποδίζει τις οπές εξαερισμού
 Οποιοδήποτε ακατάλληλη χρήση μπορεί να θέσει σε κίνδυνο τα χαρακτηριστικά ασφαλείας του.
 - **Внимание:** при установке домофона следует соблюдать следующие правила:
 - домофон следует устанавливать только во внутренних помещениях
 - домофон не должен подвергаться воздействию капель или брызг воды.
 - не загромождавать вентиляционные отверстия
 Любое использование изделия не по назначению может нарушить характеристики безопасности.
 - **Dikkat:** Kapı telefonları izleyen kurulum kurallarına uymalıdır:
 - sadece iç mekanlarda kurulmalıdır;
 - su damlaması veya sıçramasına maruz kalmamalıdır;
 - havalandırma deliklerini tıkamayın
 Aygıtın her uygun olmayan kullanımı güvenlik özelliklerini riske sokabilir.
 - **Uwaga:** przy instalacji domofonu należy przestrzegać poniższych przepisów:
 - musi być zainstalowany w pomieszczeniach zamkniętych;
 - nie może być narażony na kapanie lub pryskanie wodą;
 - nie wolno zatykać otworów wentylacyjnych
 Każde niewłaściwe użycie produktu może zmniejszyć jego bezpieczeństwo.
- **تنبيه:** يجب أن تكون وحدة البواب الآلي مطابقة لقواعد التثبيت التالية:
- يجب أن يتم تركيبها فقط في الداخل.
 - يجب ألا يتم تعريضها إلى قطرات أو رذاذ المياه.
 - لا تقم بسد فتحات التهوية.
- أي استخدام غير صحيح للعنصر يمكن أن يؤثر سلبًا على مواصفات السلامة الخاصة به.

- Schema massima espansione audio
- Diagram of maximum audio expansion
- Schéma expansion audio maximale
- Schema der maximalen udioerweiterung

- Esquema general de expansión audio
- Maximale uitbreidingskaart audio
- Esquema de expansão máxima áudio
- Κάρτα μέγιστης επέκτασης audio

- Схема максимального расширения аудио
- Ses maksimum genişleme şeması
- Schemat maksymalnej rozbudowy audio

• مخطط أقصى توسع الصوت

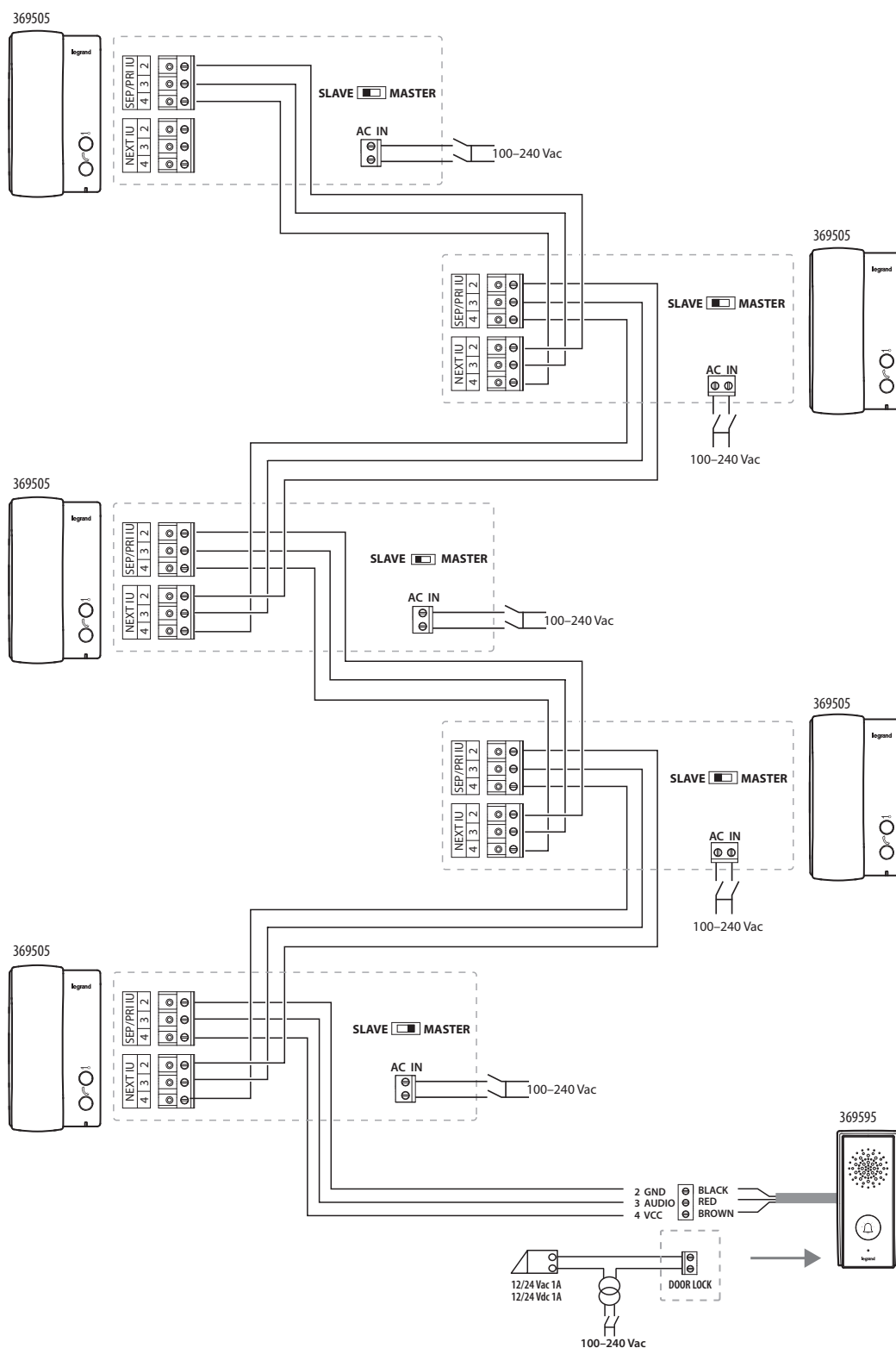

- Attenzione: in caso di riconfigurazione dell'apparecchio attendere un minuto prima di riconnetterlo all'impianto.
- Caution: when configuring the device, wait one minute before connecting it to the system again.
- Attention: en cas de nouvelle configuration de l'appareil, laissez s'écouler une minute avant de le rebrancher à l'installation.
- Achtung: falls das Gerät neu konfiguriert werden soll, eine Minute warten bevor es an die Anlage geschlossen wird.
- Atención: en caso de reconfiguración del aparato, espere un minuto antes de volverlo a conectar a la instalación.
- Opgelet: in geval van een herconfiguratie van het toestel een minuut wachten voordat men het terug aansluit op de installatie.
- Atenção: se o aparelho for configurado novamente esperar um minuto antes de conectá-lo de novo com o sistema.
- Προσοχή: σε περίπτωση επαναδιαμόρφωσης περιμένετε ένα λεπτό πριν την επανασύνδεση του συστήματος.
- Внимание: в случае переконфигурирования прибора подождать одну минуту перед его подключением к системе.
- Dikkat: aygıtı yeniden yapılandırma durumunda tesise bağlamadan önce bir dakika bekleyin.
- Uwaga: w przypadku rekonfiguracji urządzenia odczekać minutę przed jego ponownym podłączeniem do systemu.

• تنبيه: في حالة إعادة إعداد الجهاز، انتظر دقيقة قبل إعادة توصيله بالنظام.