

- Altezza consigliata salvo diversa normativa vigente.
- Recommended height, unless different regulations are specified.
- Hauteur conseillée sauf autre norme en vigueur.
- Empfohlene Höhe falls die gesetzlichen Vorschriften nichts anderes vorschreiben.

- Altura recomendada salvo normativa vigente diferente.
- Aanbevolen hoogte behoudens andere normen in voege.
- Altura aconselhada a não ser se a norma em vigor for diferente.
- Συνιστώμενο ύψος εκτός άλλου κανονισμού.
- Рекомендуемая высота, за исключением иных действующих норм

- Yürürlükteki standarttan değişik olan hariç tavsiye edilen yükseklik.
- Zalecana wysokość z zastrzeżeniem innych obowiązujących przepisów.
- الارتفاع الموصى به ما لم تنص اللوائح السارية على غير ذلك.

• Avvertenze per l'uso • Precautions for use • Avertissements pour l'utilisation

• Hinweise zum Gebrauch • Advertencias para el uso • Waarschuwingen voor het gebruik

• Advertências para o uso • Οδηγίες χρήσης • Предупреждения относительно эксплуатации

• Kullanım uyarıları • Ostrzeżenia odnośnie użytkowania

- تعليمات الاستخدام



Leggere attentamente prima dell'uso e conservare per un riferimento futuro



Divieto di toccare le unità con le mani bagnate
Divieto di utilizzo di pulitori liquidi o aerosol
Divieto di appoggiare contenitori di liquidi sull'unità
Divieto di occludere le aperture di ventilazione
Divieto di modificare i dispositivi
Divieto di rimuovere parti di protezione dai dispositivi



Rischio caduta dei dispositivi a causa di cedimento della superficie su cui sono installati o installazione inappropriata



Shock elettrico in caso di uso con mani bagnate
Evitare di usare i dispositivi durante i temporali



Read carefully before use and keep for future reference



Touching the units with wet hands is forbidden
Using liquid cleaners or aerosols is forbidden
Resting containers of liquid on the unit is forbidden
Blocking the ventilation openings is forbidden
Modifying the devices is forbidden
Removing protective parts from the devices is forbidden



Risk of devices falling because the surface on which they are installed collapses or inappropriate installation



Electric shock if used with wet hands
Avoid using the devices during storms



Lire attentivement avant toute utilisation et conserver pour toute consultation en cas de besoin.



Interdiction de toucher les unités avec les mains mouillées.
Interdiction d'utiliser des produits de nettoyage liquides ou des aérosols.
Interdiction de poser des récipients contenant des liquides sur l'unité.
Interdiction de boucher les ouvertures de ventilation.
Interdiction de modifier les dispositifs.
Interdiction des retirer les parties de protection des dispositifs.



Risque de chute des dispositifs en cas de rupture de la surface sur laquelle ils sont installés ou mauvaise installation.



Électrocution en cas d'utilisation avec les mains mouillées.
Éviter d'utiliser les dispositifs pendant un orage.



Vor Gebrauch, die Hinweise aufmerksam durchlesen und sorgfältig aufbewahren, um sie auch in Zukunft nachschlagen zu können.



Verbot, die Einheiten mit nassen Händen zu berühren
Verbot, Flüssigreiniger oder Aerosol zu benutzen
Verbot, Behälter mit Flüssigkeiten auf die Einheit abzustellen
Verbot, die Belüftungsschlitze abzudecken
Verbot, die Vorrichtungen zu ändern
Verbot, die Schutzbleche von den Vorrichtungen abzunehmen



Risiko des Herabfallens der Vorrichtungen durch Nachlassen der Auflagefläche oder wegen falscher Installation



Stromschlag bei Gebrauch mit nassen Händen
Die Vorrichtungen nicht während eines Gewitters benutzen



Lea detenidamente antes del uso y conserve la documentación para consultas futuras



Se prohíbe tocar las unidades con las manos mojadas
Se prohíbe el uso de limpiadores líquidos o aerosoles
Se prohíbe apoyar recipientes con líquidos sobre la unidad
Se prohíbe tapar las aperturas de ventilación
Se prohíbe modificar los dispositivos
Se prohíbe desmontar las partes de protección de los dispositivos



Riesgo de caída de los dispositivos por hundimiento de la superficie de montaje o instalación inadecuada



Electrocución en caso de uso con las manos mojadas
Evite el uso de los dispositivos durante tormentas



Vóór het gebruik doorlezen en voor naslag bewaren



Het is verboden het apparaat met natte handen aan te raken
Het is verboden vloeibare reinigers of verstuivers te gebruiken
Het is verboden houders gevuld met vloeistof op het apparaat te plaatsen
Het is verboden de ventilatie-openingen af te sluiten
Het is verboden het apparaat te wijzigen
Het is verboden om beschermende onderdelen van het apparaat te verwijderen













Gevaar voor vallen van de apparaten als het oppervlak waarop ze geïnstalleerd zijn instort of wegens een verkeerde installatie



Elektrocucie bij gebruik met natte handen
Bij onweer het apparaat niet aanraken

 Ler atentamente antes do uso e guardar para qualquer futura referência	 Kullanmadan önce dikkatlice okuyun ve ileride yararlanmak üzere saklayın.
 Proibição de tocar as unidades com as mãos molhadas Proibição da utilização de produtos de limpeza líquidos ou aerossóis Proibição de apoiar recipientes com líquidos sobre a unidade Proibição de obstruir as aberturas de ventilação Proibição de alterar os dispositivos Proibição de remover peças de proteção dos dispositivos	 Islak ellerle ünitelere dokunmak yasaktır Sıvı temizleyiciler ve aerosol kullanmak yasaktır Ünite üzerine sıvı kaplarını koymak yasaktır Hava deliklerini tıkamak yasaktır Aygıtlarda değişiklik yapmak yasaktır Aygıtların koruyucu aksamlarını yerlerinden çıkartmak yasaktır
 Risco de queda dos dispositivos, devido a desabamento da superfície em que estão instalados ou instalação inadequada	 Kurulu oldukları yüzeyin çökmesi veya uygun olmayan kurulumdan dolayı aygıtların düşme riski
 Choque elétrico em caso de uso com as mãos molhadas Evitar usar os dispositivos em presença de temporais	 Islak ellerle kullanım durumunda elektrik şoku Aygıtları fırtınalar sırasında kullanmaktan kaçının
 Διαβάστε προσεκτικά τις οδηγίες πριν από τη χρήση και φυλάξτε τις για μελλοντική αναφορά σας	 Przed rozpoczęciem użytkowania należy przeczytać dokładnie instrukcje i zachować ją dla przyszłych konsultacji.
 Μην αγγίζετε τη συσκευή με βρεγμένα χέρια. Απαγόρευση της χρήσης των υγρών καθαριστικών ή σπρέι Απαγόρευση τοποθέτησης υγρών στη μονάδα Μη φράζετε τις οπές εξερισμού Απαγόρευση των τροποποιήσεων των συσκευών Απαγορεύεται να αφαιρέσετε τα προστατευτικά τμήματα από τις συσκευές	 Zakaz dotykania jednostek mokrymi rękoma Zakaz użytkowania płynnych środków czyszczących lub aerozoli Zakaz stawiania pojemników z cieczami na jednostce Zakaz zatykania otworów wentylacyjnych Zakaz modyfikowania urządzeń Zakaz usuwania elementów ochronnych urządzenia
 Κίνδυνος πτώσης των συσκευών λόγω δυναμικής υποχώρησης της επιφάνειας στην οποία έχουν εγκατασταθεί ή λόγω ακατάλληλης εγκατάστασης	 Ryzyko upadku urządzeń z powodu niewytrzymania powierzchni, na której zostały zainstalowane, lub z powodu nieodpowiedniej instalacji
 Κίνδυνος ηλεκτροπληξίας σε περίπτωση χρήσης με βρεγμένα χέρια Αποφύγετε τη χρήση των συσκευών κατά τη διάρκεια καταιγίδων	 Szok elektryczny w przypadku kontaktu mokrymi rękoma Unikać używania urządzeń podczas burzy
 Внимательно изучить перед применением и сохранить для дальнейшего обращения	 • أو مخطط أقصى توسع للفيديو / الصوت بالكاميرا التليفزيونية.
 Запрещено прикасаться к узлам мокрыми руками Запрещено использовать жидкие чистящие средства или аэрозоли Запрещено помещать на узел емкости с жидкостями Запрещено загромождать вентиляционные отверстия Запрещено вносить изменения в устройства Запрещено извлекать защитные компоненты из устройств	 ممنوع لمس الوحدات بأيدي مبللة. ممنوع استخدام منظفات سائلة أو أبوسول. ممنوع وضع حاويات سوائل على الوحدة. ممنوع سد فتحات التهوية. ممنوع إدخال تعديلات بالأجهزة. ممنوع إزالة أجزاء الحماية عن الأجهزة.
 Опасность падения устройств вследствие проседания поверхности, на которой они установлены, или ненадлежащей установки	 خطر سقوط الأجهزة بسبب سقوط السطح الذي تم تركيبها عليه أو القيام بتركيب غير صحيح.
 Электрический удар в случае прикосновения мокрыми руками Избегать применения устройств во время грозы	 صدمة كهربائية في حالة الاستخدام بأيدي مبللة. جُنب استخدام الأجهزة أثناء العواصف.

<ul style="list-style-type: none"> • Avvertenze per l'installazione • Precautions for installation • Avertissements pour l'installation • Hinweise zur Installation 	<ul style="list-style-type: none"> • Advertencias para la instalación • Waarschuwingen voor de installateur • Advertências para a instalação 	<ul style="list-style-type: none"> • Οδηγίες εγκατάστασης • Предупреждения относительно установки • Kurulum uyarıları 	<ul style="list-style-type: none"> • Ostrzeżenia odnośnie instalacji • تعليمات التركيب
 Leggere attentamente prima dell'uso e conservare per un riferimento futuro	 Read carefully before use and keep for future reference		
 Divieto di eseguire il lavoro di installazione da parte di operatore non qualificato Divieto di installare le unità in prossimità di liquidi e polveri Divieto di installare le unità in prossimità di fonti di calore Divieto di installare le unità in prossimità di gas nocivi, polveri metalliche o simili Divieto di fissaggio delle unità su superfici non adatte	 It is forbidden for unqualified operators to carry out the installation work Installing the units near liquids and powders is forbidden Installing the units near heat sources is forbidden Installing the units near harmful gases, metal dusts or similar is forbidden Fastening the units on unsuitable surfaces is forbidden		
 Rischio caduta dei dispositivi a causa di cedimento della superficie su cui sono installati o installazione inappropriata Togliere l'alimentazione prima di ogni intervento sull'impianto	 Risk of devices falling because the surface on which they are installed collapses or inappropriate installation Switch the power supply OFF before any work on the system		
 Shock elettrico	 Electrical shock		
 Assicurarsi che l'installazione a parete sia effettuata correttamente Effettuare la posa dei cavi rispettando le normative vigenti Collegare i cavi di alimentazione secondo le indicazioni Per eventuali espansioni di impianto utilizzare solo gli articoli indicati nelle specifiche tecniche	 Check that the wall installation has been carried out correctly Lay out the wires respecting the standards in force Connect the power supply wires as indicated Use only the items indicated in the technical specifications for any system expansions		

	Lire attentivement avant toute utilisation et conserver pour toute consultation en cas de besoin.		Ler atentamente antes do uso e guardar para qualquer futura referência
	Interdiction de confier l'installation à un opérateur non qualifié. Interdiction d'installer les unités à proximité de liquides et poudres/poussières. Interdiction d'installer les unités à proximité de sources de chaleur. Interdiction d'installer les unités à proximité de gaz nocifs, de poudres métalliques ou autres matières semblables. Interdiction de fixer les unités sur des surfaces non appropriées.		Proibição de realizar trabalhos de instalação por parte de operadores não qualificados Proibição de instalar as unidades em proximidade de líquidos e pós Proibição de instalar as unidades em proximidade de fontes de calor Proibição de instalar as unidades em proximidade de gases nocivos, pós metálicos ou similares Proibição de fixação das unidades sobre superfícies não adequadas
	Risque de chute des dispositifs en cas de rupture de la surface sur laquelle ils sont installés ou mauvaise installation. Couper l'alimentation avant toute intervention sur l'installation.		Risco de queda dos dispositivos, devido a desabamento da superfície em que estão instalados ou instalação inadequada Tirar a alimentação elétrica antes de qualquer intervenção sobre a instalação
	Décharge électrique		Choque eléctrico
	S'assurer que l'installation murale est correctement effectuée. Effectuer la pose des câbles dans le respect des normes en vigueur. Brancher les câbles d'alimentation dans le respect des indications fournies. Pour les éventuelles extensions de l'installation, utiliser uniquement les articles indiqués dans les caractéristiques techniques.		Certificar-se de que a instalação de parede seja realizada corretamente Proceder à colocação dos cabos atendo-se escrupulosamente às normas vigentes Conectar os cabos de alimentação de acordo com as prescrições Face a eventuais extensões de instalações utilizar exclusivamente os artigos listados nas especificações técnicas
	Vor Gebrauch, die Hinweise aufmerksam durchlesen und sorgfältig aufbewahren, um sie auch in Zukunft nachschlagen zu können.		Διαβάστε προσεκτικά τις οδηγίες πριν από τη χρήση και φυλάξτε τις για μελλοντική αναφορά σας
	Verbot, die Installationsarbeiten von nicht qualifiziertem Personal vornehmen zu lassen Verbot, die Einheit in der Nähe von Flüssigkeiten und Staub zu installieren Verbot, die Einheit in der Nähe von Wärmequellen zu installieren Verbot, die Einheit in der Nähe von giftigem Gas, Metallstaub o. ä. zu installieren Verbot, die Einheit an ungeeignete Flächen zu befestigen		Απαγόρευση εκτέλεση των εργασιών εγκατάστασης από μη έμπειρο χειριστή Απαγόρευση της εγκατάστασης των μονάδων κοντά σε υγρά και σκόνης Απαγόρευση της εγκατάστασης των μονάδων κοντά σε πηγές θερμότητας Απαγόρευση της εγκατάστασης κοντά σε επιβλαβή αέρια, μεταλλική σκόνη ή τα παρόμοια υλικά Απαγόρευση σύνδεση μεταξύ των μονάδων σε μη κατάλληλες επιφάνειες
	Risiko des Herabfallens der Vorrichtungen durch Nachlassen der Auflagefläche oder wegen falscher Installation Die Stromversorgung abtrennen, bevor an der Anlage gearbeitet wird.		Κίνδυνος πτώσης των συσκευών λόγω δυνητικής υποχώρησης της επιφάνειας στην οποία έχουν εγκατασταθεί ή λόγω ακατάλληλης εγκατάστασης Διακοπή ρεύματος πριν από οποιαδήποτε παρέμβαση στο σύστημα
	Stromschlag		Ηλεκτροπληξία
	Sicherstellen, dass die Wandmontage richtig vorgenommen wird Die Kabeln gemäß geltenden Normen verlegen Die Stromkabeln gemäß Anweisungen anschließen; Bei eventuellen Anlagenerweiterungen ausschließlich die Artikel verwenden, die in den technischen Spezifikationen angegeben sind		Βεβαιωθείτε ότι η επιτοίχια εγκατάσταση έχει γίνει σωστά Πραγματοποιήστε την τοποθέτηση των καλωδίων με συμμόρφωση στους κανονισμούς Συνδέστε τα καλώδια τροφοδοσίας, κατά τις υποδείξεις Για τυχόν επεκτάσεις εγκαταστάσεων χρησιμοποιείτε μόνο τα αντικείμενα που περιλαμβάνονται στις τεχνικές προδιαγραφές
	Lea detenidamente antes del uso y conserve la documentación para consultas futuras		Внимательно изучить перед применением и сохранить для дальнейшего обращения
	Se prohíbe efectuar las operaciones de instalación por parte de operados no cualificados Se prohíbe instalar las unidades cerca de líquidos y polvo Se prohíbe instalar las unidades cerca de fuentes de calor Se prohíbe instalar las unidades cerca de gases nocivos, polvo metálico o productos similares Se prohíbe fijar las unidades en superficies no aptas		Запрещено выполнение установки неквалифицированными работниками Запрещено устанавливать узлы вблизи жидких и порошкообразных веществ Запрещено устанавливать узлы вблизи источников тепла Запрещено устанавливать узлы вблизи вредных газов, металлических порошков или подобных веществ Запрещено закреплять узлы на непригодных поверхностях
	Riesgo de caída de los dispositivos por hundimiento de la superficie de montaje o instalación inadecuada Corte la alimentación antes de intervenir en el sistema		Опасность падения устройств вследствие проседания поверхности, на которой они установлены, или ненадлежащей установки Отключить питание перед выполнением каких-либо операций с системой
	Electrocución		Электрический удар
	Asegúrese de que la instalación se haya efectuado correctamente La colocación de los cables ha de cumplir las normativas vigentes Conecte los cables de alimentación según las indicaciones Para posibles expansiones del sistema, use solamente los artículos indicados en las especificaciones técnicas		Убедиться в правильном выполнении настенной установки Выполнить прокладку кабелей в соответствии с действующими нормами Соединить кабели питания согласно указаниям Для расширения системы использовать только изделия, указанные в технических спецификациях
	Vóór het gebruik doorlezen en voor naslag bewaren		Kullanmadan önce dikkatlice okuyun ve ileride yararlanmak üzere saklayın
	Het is verboden het apparaat door onervaren personeel te laten installeren Het is verboden de apparaten te installeren in de buurt van vloeistoffen en stof Het is verboden de apparaten te installeren in de buurt van warmtebronnen Het is verboden de apparaten te installeren in de buurt van schadelijke gassen, metaalstof of soortgelijke materialen Het is verboden de units te bevestigen aan ongeschikte oppervlakken		Vasıflı olmayan operatörler tarafından kurulum çalışmasının yapılması yasaktır Sıvı ve tozların yakınında ünitelerin kurulması yasaktır Isı kaynaklarının yakınında ünitelerin kurulması yasaktır Zararlı gazlar, metal tozlar veya benzerleri yakınında ünitelerin kurulması yasaktır Uygun olmayan yüzeyler üzerinde ünitelerin sabitlenmesi yasaktır
	Gevaar voor vallen van de apparaten als het oppervlak waarop ze geïnstalleerd zijn instort of wegens een verkeerde installatie Verwijder de spanning alvorens werkzaamheden aan de installatie te verrichten		Kurulu oldukları yüzeyin çökmesi veya uygun olmayan kurulumdan dolayı aygıtların düşme riski Tesis üzerinde her hangi bir işlem yapmadan önce beslemesini kesin
	Elektrocucie		Elektrik şoku
	Controleer of de installatie aan de muur correct is verricht Breng de kabels aan volgens de toepasselijke normen Sluit de voedingskabels aan volgens de aanwijzingen Gebruik uitsluitend de artikelen die in de technische specificaties zijn gegeven voor de eventuele uitbreiding van de installatie		Duvara kurulumun düzgünce yapıldığını kontrol edin. Kabloları döşerken yürürlükteki yönetmeliklere uyun. Besleme kablolarını işaret edilen şekilde bağlayın. Olası tesis gelişmelerinde sadece teknik şartnamede işaret edilen parçaları kullanın.



Przed rozpoczęciem użytkowania należy przeczytać dokładnie instrukcje i zachować ją dla przyszłych konsultacji.



Zakaz wykonywania prac instalacyjnych przez niewykwalifikowanego operatora
Zakaz instalacji jednostek w pobliżu cieczy lub pyłów
Zakaz instalacji jednostek w pobliżu źródeł ciepła
Zakaz instalacji jednostek w pobliżu szkodliwych gazów, pyłów metalicznych u tym podobnych
Zakaz mocowania jednostek na nieodpowiednich powierzchniach



Ryzyko upadku urządzeń z powodu niewytrzymania powierzchni, na której zostały zainstalowane, lub z powodu nieodpowiedniej instalacji
Przed jakąkolwiek interwencją na urządzeniu należy odciąć zasilanie



Szok elektryczny



Upewnić się, iż instalacja na ścianie została wykonana poprawnie
Podczas układania kabli należy przestrzegać obowiązujące rozporządzenia
Podłączyć kable zasilania zgodnie z instrukcjami
Dla ewentualnego rozbudowania linii należy używać wyłącznie artykuły wymienione w specyfikacji technicznej



قم بقراءة تعاليمها بعناية قبل الاستخدام، والاحتفاظ بها للرجوع إليها في المستقبل



منوع القيام بأعمال التركيب بواسطة عامل غير مؤهل.
منوع تركيب الوحدات على مقربة من سوائل وأثرية.
منوع تركيب الوحدات على مقربة من مصادر حرارة.
منوع تركيب الوحدات على مقربة من غازات ضارة أو أثرية معدنية أو ما شابه ذلك.
منوع تثبيت الوحدات على أسطح غير مناسبة.



خطر سقوط الأجهزة بسبب سقوط السطح الذي تم تركيبها عليه أو القيام بتركيب غير صحيح.
أفضل التغذية قبل كل عملية تدخل بالمنظومة.



صدمة كهربائية



تحقق من أن التركيب بالحائط قد تم بشكل صحيح.
ضع الكابلات مع مراعاة الواجهات السارية.
قم بتوصيل كوابل التغذية وفقاً للإرشادات.
بالنسبة لعمليات توسع المنظومة، استخدم فقط العناصر المُشار إليها في المواصفات الفنية.

• Diritti del consumatore
• Consumer rights
• Droits du consommateur

• Rechte der Verbraucher
• Derechos del consumidor
• Rechten van de consument

• Direitos do consumidor
• Δικαιώματα των καταναλωτών
• Права потребителя

• Tüketiciler hakları
• Prawa użytkownika

- حقوق المستهلك

Sono assicurate le garanzie di legge vigenti nel Paese di utilizzo.
Il diritto alla risoluzione di eventuali non conformità non è applicabile nelle seguenti situazioni:
• mancata osservanza delle prescrizioni di installazione e di uso;
• cause accidentali o negligenza (in particolare per le parti esterne),
• modifiche o riparazioni effettuate da personale non autorizzato;
• manutenzione non appropriata;
• funzionamento o immagazzinamento al di fuori dei limiti e delle condizioni specificate per il prodotto;
• danneggiamenti dovuti ad anomalie sull'impianto elettrico, da fenomeni atmosferici (ad esempio fulmini) o da qualsiasi altra causa esterna al prodotto;
• impiego con accessori non fabbricate da Legrand e/o parti non progettate per l'impiego con il prodotto.

*The guarantees as per the laws in force in the country of use are ensured.
The right to the solving of any non-conformities is not applicable in the following situations:*
• failure to observe the requirements of installation and use;
• accidental causes or negligence (particularly for the external parts),
• modifications or repairs carried out by unauthorised persons;
• inappropriate maintenance;
• operation or storage outside the limits and conditions specified for the product;
• damage due to faults on the electrical system, atmospheric phenomena (e.g. lightning) or any other cause external to the product;
• use with accessories not manufactured by Legrand and/or parts not designed for use with the product.

Les garanties légales en vigueur dans le pays d'utilisation sont assurées.
Le droit à la résolution des éventuelles non-conformités n'est pas applicable dans les cas suivants :
• non-respect des prescriptions d'installation et d'utilisation ;
• causes accidentelles ou négligence (en particulier pour les parties externes) ;
• modifications ou réparations effectuées par un personnel non autorisé ;
• mauvais entretien ;
• fonctionnement ou stockage ne respectant pas les limites prévues et/ou les conditions indiquées pour le produit ;
• dommages dus à des anomalies sur l'installation électrique, à des phénomènes atmosphériques (foudre par exemple) ou par toute autre cause étrangère au produit ;
• utilisation avec des accessoires non fabriqués par Legrand et/ou non prévus pour être utilisés avec le produit.

*Es gelten die Garantieleistungen, wie Sie im Installationsland gesetzlich vorgeschrieben sind.
Das Recht auf Vertragskündigung wegen Vertragsverletzungen gilt nicht in folgenden Fällen:*
• Nichtbeachten der Installations- und Gebrauchsanweisungen
• Versehentliche Ursachen oder Fahrlässigkeit (betrifft insbesondere externe Teile)
• Änderungen oder Reparaturen, die von nicht zugelassenem Personal durchgeführt werden
• ungeeignete Wartung
• Betrieb oder Lagerung nicht in Übereinstimmung mit den Anweisungen und den für das Produkt vorgegebenen Bedingungen
• Schäden durch Störungen an der elektrischen Anlage, Witterungen (z.B. Blitze) oder sonstige externe Ursachen
• Einsatz von Zubehör, das nicht von Legrand hergestellt wird und/oder nicht dem Produkt bestimmt ist.

Se aseguran las garantías legales vigentes en el país de uso.
El derecho de solución de posibles no conformidades no es aplicable en las siguientes situaciones:
• incumplimiento de las indicaciones de instalación y de uso;
• causas accidentales o negligencia (en especial, para las partes externas),
• modificaciones o reparaciones efectuadas por personal no autorizado;
• mantenimiento inadecuado;
• funcionamiento o almacenaje fuera de los límites y de las condiciones especificados para el producto;
• daños causados por anomalías en la instalación eléctrica, por fenómenos atmosféricos (por ejemplo rayos) o por otras causas ajenas al producto;
• empleo con accesorios no fabricados por Legrand y/o partes no diseñadas para el empleo con el producto.

De wettelijke garantievoorwaarden die in het land van gebruik van toepassing zijn worden gewaarborgd.
In de volgende situaties is het recht op het verhelpen van eventuele gebreken niet van toepassing:
• niet-naleving van de gebruiksaanwijzingen en installatievoorschriften;
• onvoorziene oorzaken of nalatigheid (met name voor de uitwendige onderdelen),
• wijzigingen of reparaties door onbevoegd personeel;
• ongeschikt onderhoud;
• werking of opslag buiten de limieten en omstandigheden die voor het product zijn gespecificeerd;
• schade wegens een storing in de elektrische installatie, door weersinvloeden (bijv. blikseminslag) of elke andere oorzaak die niet aan het product is verbonden;
• gebruik van accessoires die niet zijn vervaardigd door Legrand en/of onderdelen die niet voor het gebruik met het product
• ontworpen zijn.

Estão asseguradas as garantias de lei em vigor no País de utilização.
O direito à resolução de eventuais não conformidades não é aplicável as situações a seguir:
• falta de observância das prescrições de instalação e de utilização;
• causas acidentais ou negligência (em modo especial para as peças externas);
• alterações ou consertos realizados por pessoas não autorizadas;
• manutenção inadequada;
• funcionamento ou armazenamento fora dos limites e das condições especificadas para o produto;
• danificações, devidas a irregularidades na instalação elétrica, causadas por fenômenos atmosféricos (por exemplo: raios) ou por qualquer outra causa alheia ao produto;
• utilização com acessórios não fabricados pela Legrand e/ou peças não concebidas para serem utilizadas com o produto.

*Είναι εξασφαλισμένες οι υφιστάμενες νομικές εγγυήσεις στη Χώρα χρήσης.
Το δικαίωμα στην επίλυση τυχόν μη συμμόρφωση δεν εφαρμόζεται στις ακόλουθες περιπτώσεις:*
• Αν δεν ακολουθήσετε τις οδηγίες εγκατάστασης και χρήσης.
• τυχαίες αιτίες ή αμέλεια (ιδιαίτερα για τα εξωτερικά μέρη),
• τροποποιήσεις ή επισκευές που πραγματοποιούνται από μη εξουσιοδοτημένο προσωπικό.
• Ακατάλληλη συντήρηση.
• Λειτουργία ή την αποθήκευση εκτός των ορίων και των προϋποθέσεων που καθορίζονται για το προϊόν.
• Ζημιές που οφείλονται σε βλάβες του ηλεκτρικού συστήματος, σε ατμοσφαιρικά φαινόμενα (όπως κεραυνός) ή από οποιαδήποτε άλλη αιτία εξωτερικά του προϊόντος.
• Χρήση με εξοπλισμό που δεν κατασκευάζονται από Legrand ή / και τα μέρη που δεν έχουν σχεδιαστεί για χρήση με το προϊόν.

Обеспечиваются гарантии, предусмотренные законодательством, которые действуют в стране эксплуатации.
Право на устранение несоответствий не применяется в следующих случаях:
• несоблюдение инструкций по установке и эксплуатации;
• случайные причины или небрежность (особенно для наружных компонентов),
• изменения или ремонтные операции, выполненные неуполномоченными работниками;
• ненадлежащее техобслуживание;
• эксплуатация или хранение, не соответствующие пределам и условиям, указанным для изделия;
• повреждения, вызванные неисправностями электрического оборудования, атмосферными явлениями (например, молнией) или любыми другими внешними по отношению к изделию причинами;
• эксплуатация с принадлежностями, изготовленными не Legrand, и/или компонентами, не предназначенными для использования с изделием.

*Kullanıldığı ülkede yürürlükte yasal güvenceler garanti edilir.
Olasi uygun olma durumlarında çözüm hakkı aşajidaki durumlarda uygulanmaz:*
• kurulum ve kullanım talimatlarına uyulmaması;
• kazara olan durumlar veya ihmalkârlık (özellikle harici aksamlar için),
• yetkili olmayan kişiler tarafından yapılan deijisiklikler veya onarım işlemleri;
• yanlış bakım
• ürün için belirtilen sınır ve spesifik şartların dışında çalışma veya depolama.
• atmosferik olaylardan (örneğin yıldırım) veya ürün harici her hangi bir sebepten dolayı elektrik tesisindeki arızalardan kaynaklanan hasarlar;
• Ürünün kullanımını için Legrand tarafından üretilmemiş aksesuarlar ve/veya tasarlanmamış aksamların kullanımı.

Zapewnione są gwarancje prawne obowiązujące w kraju użytkowania
Prawo do rozwiązywania ewentualnych niezgodności nie obowiązuje w następujących przypadkach:
• Nieprzestrzeganie zaleceń odnośnie instalacji i użytkowania
• Przypadki losowe lub zaniedbanie (w szczególności dla części zewnętrznych)
• Zmiany i naprawy wykonywane przez nieupoważniony personel
• Nieodpowiednia konserwacja
• Praca lub magazynowanie w warunkach przekraczających narzucone ograniczenia i niezgodnych z warunkami określonymi dla produktu
• Uszkodzenia spowodowane anomaliami systemu elektrycznego, czynnikami atmosferycznymi (na przykład pioruny), lub jakimikolwiek przyczynami niezależnymi od produktu
• Stosowanie akcesoriów niewyprodukowanych przez Legrand i/lub elementów nieprzeznaczonych do użytkowania z produktem

يتم توفير الضمانات القانونية المعمول به في بلد الاستخدام.
الحق في حل أي عدم تطابق غير قابل للتطبيق في الحالات التالية:
- عدم مراعاة متطلبات التركيب والاستخدام;
- أسباب عرضية أو إهمال (خاصة بالنسبة للأجزاء الخارجية);
- تعديلات أو إصلاحات تمت من قبل أشخاص غير مُصرَّح لهم;
- صيانة غير مناسبة;
- التفكيك أو التخزين خارج الحدود والظروف الخاصة بالنسبة للمنتج;
- الأضرار الناتجة عن خلل بالمنظومة الكهربائية من ظواهر جوية (على سبيل المثال الصواعق) أو أي سبب آخر خارج المنتج;
- استخدام ملحقات غير مُصنَّعة من قبل شركة " Legrand " و / أو قطع غير مُصمَّعة للاستخدام مع المنتج.

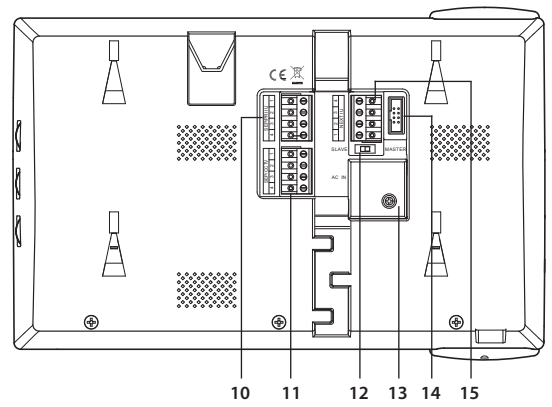
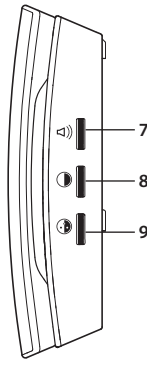
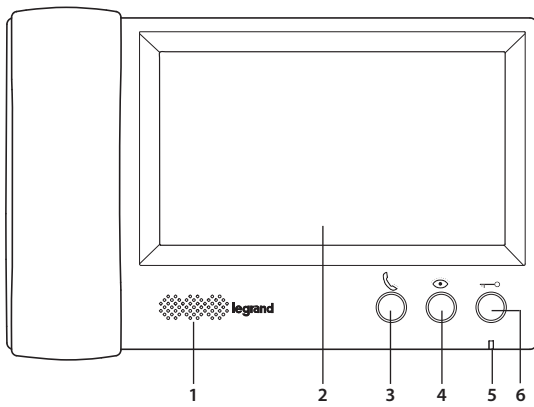

1. Altoparlante
2. Display
3. Tasto Intercom
4. Tasto Ciclamento / Monitor
5. LED Comunicazione
rosso= volume OFF
verde lampeggiante = chiamata in arrivo
verde fisso= comunicazione attiva
6. Pulsante serratura
7. Regolazione volume suoneria
8. Regolazione luminosità
9. Regolazione colore
10. Connessione posto esterno secondario e / o telecamera
11. Connessione posto esterno principale
12. Dip switch Master/Slave
Master = posto interno principale dell'appartamento
Slave = posto interno aggiuntivo
Nota: spegnere e riaccendere il dispositivo per attivare la funzione.
13. Connessione alla rete elettrica
14. Non utilizzato
15. Connessione posto interno aggiuntivo

1. Speaker
2. Display
3. Intercom key
4. Monitor / cycling key
5. Communication LED
red = volume OFF
flashing green = incoming call
steady green = active communication
6. Door lock button
7. Ring volume adjustment
8. Brightness adjustment
9. Colour adjustment
10. Connection of secondary entrance panel and / or camera
11. Connection of main entrance panel
12. Master/slave dip switch
Master= main internal unit of apartment
Slave= additional internal unit
Note: switch the device off and then on again to activate the function.
13. Connection to mains/grid
14. Not used
15. Connection of additional internal unit

1. Haut-parleur
2. Écran
3. Touche Intercom
4. Touche Cyclage/Écran
5. Voyant communication
rouge = volume OFF
vert clignotant = arrivée d'un appel
vert fixe = communication activ
6. Bouton serrure
7. Réglage volume sonnerie
8. Réglage luminosité
9. Réglage couleur
10. Connexion poste externe secondaire et/ou caméra
11. Connexion poste externe principal
12. Commutateur Master/Slave
Master = poste interne principal d'appartement
Slave = poste interne supplémentaire
Note : éteindre et rallumer le dispositif pour activer la fonction.
13. Connexion au secteur d'alimentation électrique
14. Non utilisé
15. Connexion poste interne supplémentaire

1. Lautsprecher
2. Display
3. Taste Intercom
4. Taste der zyklischen Umschaltung / Bildschirm
5. LED der Kommunikation
rot = Lautstärke OFF
grün blinkend = eintreffen eines Anrufs
grün fest leuchtend = Kommunikation aktiv
6. Schlosstaste
7. Einstellung der Lautstärke des Läutwerks
8. Einstellung der Helligkeit
9. Farbeinstellung
10. Anschluss an eine Nebentürstation und/oder Kamera
11. Anschluss an die Haupttürstation
12. Dip-Schalter Master/Slave
Master = Haupthausstation der Wohnung
Slave = zusätzliche Hausstation
Anmerkung: die Vorrichtung aus- und wieder einschalten, um die Funktion zu aktivieren.
13. Anschluss an das Stromnetz
14. Nicht verwendet
15. Anschluss an die zusätzliche Hausstation

1. Altavoz
2. Pantalla
3. Tecla Intercom
4. Tecla Visualización cíclica / Monitor
5. LED Comunicación
rojo = volumen OFF
verde parpadeante = llamada entrante
verde fijo = comunicación activa
6. Pulsador de la cerradura
7. Regulación del volumen del timbre
8. Regulación de la luminosidad
9. Regulación del color
10. Conexión placa exterior secundaria y / o telecámara
11. Conexión placa exterior principal
12. Dip switch Master/Slave
Master = unidad interior principal del apartamento
Slave = unidad interior adicional
Nota: apague y reencienda el dispositivo para activar la función.
13. Conexión a la red eléctrica
14. No utilizado
15. Conexión unidad interior adicional

1. Luidspreker
2. Display
3. Toets intercom
4. Toets cyclische weergave/beeldscherm
5. Led communicatie
rood = geluid UIT
groen knipperend = binnenkomende oproep
groen aan = communicatie geactiveerd
6. Knop van het slot
7. Volumeregeling beltoon
8. Regeling helderheid
9. Kleurregeling
10. Aansluiting secundaire buitenpost en/of camera
11. Aansluiting primaire buitenpost
12. Master/slave dip-schakelaar
Master = primaire binnenpost van het appartement
Slave = extra binnenpost
Opmerking: activeer de functie door het apparaat uit en weer in te schakelen.
13. Aansluiting op elektriciteitsnet
14. Niet gebruikt
15. Aansluiting extra binnenpost

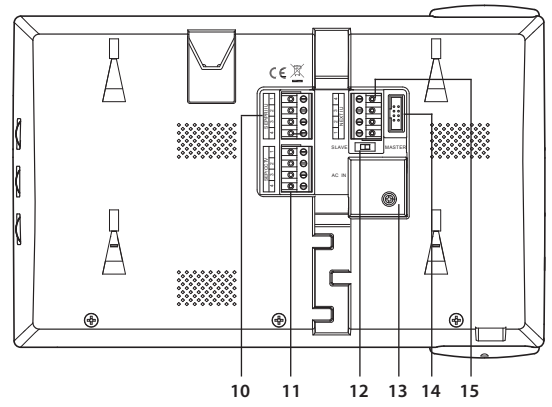
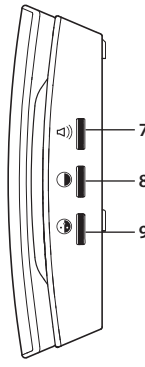
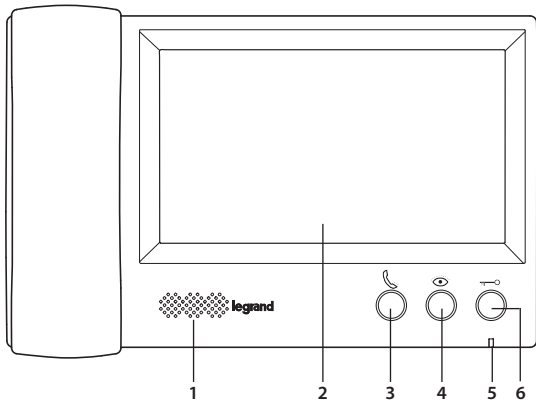

1. Altıfıfante
2. Ecrã
3. Botão Intercomunicador
4. Botão de Ciclameto / Monitor
5. Led de Comunicação
vermelho = volume OFF
verde intermitente = chamada em chegada
verde fixo – comunicação ativa
6. Botão da fechadura
7. Regulação do volume da campainha
8. Regulação da iluminação
9. Regulação da cor
10. Ligaçao unidade externa secundária e/ou câmara
11. Ligaçao unidade externa principal
12. Dip switch Master / Slave
Master = unidade interna principal do apartamento
Slave = unidade interna adicional
Nota: desligar e religar o dispositivo para ativar a funçao.
13. Ligaçao à rede elétrica
14. Não utilizado
15. Ligaçao unidade interna adicional

1. Ηχείο
2. Display
3. Πλήκτρο Intercom
4. Πλήκτρο Κυκλοποίησης / Monitor
5. LED Επικοινωνίας
κόκκινο = Όγκος OFF
Πράσινο που αναβοσβήνει = εισερχόμενη κλήση
Σταθερό πράσινο-ενεργή επικοινωνία
6. Πλήκτρο κλειδαριάς
7. Ρύθμιση έντασης ήχου
8. Ρύθμιση φωτεινότητας
9. Ρύθμιση χρώματος
10. Σύνδεση εξωτερικής θέσης δευτερεύουσας θέσης ή / και της τηλεκάμερας
11. Σύνδεση της κύριας εξωτερικής θέσης
12. Μικροδιακόπτες Master / Slave
Master = κύρια εσωτερική θέση του διαμερίσματος
Slave = επιπρόσθετη εσωτερική θέση
Σημείωση: απενεργοποιήστε και ενεργοποιήστε τη συσκευή για να ενεργοποιήσετε τη λειτουργία.
13. Σύνδεση με το ηλεκτρικό δίκτυο
14. Μη χρησιμοποιούμενο
15. Σύνδεση με την επιπρόσθετη εσωτερική θέση

1. Динамик
2. Дисплей
3. Кнопка Интерком
4. Кнопка Циклический просмотр /Монитор
5. Светодиодный индикатор связи
красный= громкость Выкл.
зеленый мигающий = входящий вызов
зеленый фиксированный= связь установлена
6. Кнопка замка
7. Регулировка громкости мелодии
8. Регулировка яркости
9. Регулировка цвета
10. Подключение второстепенного внешнего блока и/или камеры
11. Подключение главного внешнего блока
12. Dip-переключатель Главный/Подчиненный
Главный = главный внутренний блок квартиры
Подчиненный = дополнительный внутренний блок
Примечание: выключить и снова включить устройство для активации функции.
13. Подключение к электрической сети
14. Не используется
15. Подключение дополнительного внутреннего блока

1. Hoparlör
2. Ekran
3. Interkom tuşu
4. Devirsel mod /Ekran tuşu
5. LED İletişim
Kırmızı= ses seviyesi OFF
yanıp sönen yeşil= gelen çağrı
sabit yeşil= iletişim faal
6. Kilit butonu
7. Zil sesi seviyesi ayarı
8. Parlaklık ayarı
9. Renk ayarı
10. İkinci giriş paneli ve/veya bağlantısı
11. Ana giriş paneli bağlantısı
12. Dip switch Master/Slave
Master = Daire ana dahili ünite
Slave = ek dahili ünite
Not: İşlevi faalleştirmek için aygıtı kapatın ve yeniden açın.
13. Elektrik şebekesine bağlantı
14. Kullanılmıyor
15. Ek dahili ünite bağlantısı

1. Głośnik
2. Wyświetlacz
3. Przycisk Interkom
4. Przycisk Przełączania/Monitora
5. Dioda LED komunikacji
czerwona = głośność OFF
zielona migająca=połączenie przychodzące
zielona stała=komunikacja aktywna
6. Przycisk zamka
7. Regulacja głośności dzwonka
8. Regulacja jasności
9. Regulacja koloru
10. Podłączenie panelu zewnętrznego drugorzędno i/ lub kamery
11. Podłączenie panelu zewnętrznego głównego
12. Przełącznik DIP Master / Slave
Master = główny aparat wewnętrzny mieszkania
Slave = aparat wewnętrzny dodatkowy
Uwaga: wyłączyć i ponownie włączyć urządzenie, aby uaktywnić funkcję.
13. Podłączenie do sieci elektrycznej
14. Nie używany
15. Podłączenie dodatkowego aparatu wewnętrzno

- 1 مكبر الصوت.
- 2 شاشة العرض.
- 3 زر الإنتركم.
- 4 زر الدورة / النباشة..
- 5 الصمام الضوئي الباعث للضوء الخاص بالاتصال.
الأحمر = الصوت غير عامل.
الأخضر الوامض = مكالمة واردة.
الأخضر الثابت = الاتصال نشط.
- 6 زر القفل.
- 7 ضبط مستوى صوت النغمة.
- 8 ضبط السطوع.
- 9 ضبط اللون.
- 10 التوصيل بالوحدة الخارجية الثانوية و/أو الكاميرا التليفزيونية.
- 11 بالتوصيل بالوحدة الخارجية الرئيسية.
- 12 المفتاح ثنائي الجوانب رئيسي "Master" / تابع "Slave".
الرئيسي "Master" = الوحدة الداخلية الرئيسية للشقة.
التابع = الوحدة الداخلية الإضافية.
ملحوظة: قم بإيقاف وإعادة تشغيل الجهاز لتنشيط الوظيفة.
- 13 التوصيل بالشبكة الكهربائية.
- 14 غير مُستخدم.
- 15 التوصيل بوحدة داخلية إضافية.



1

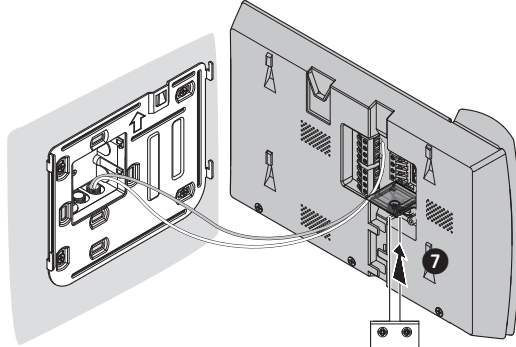
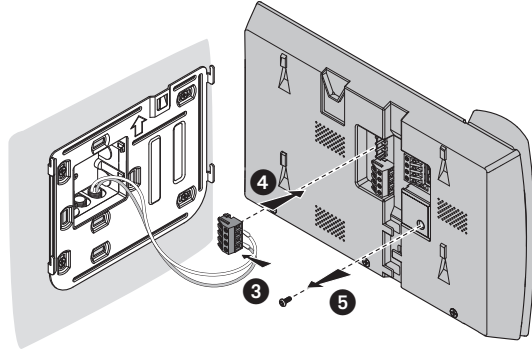
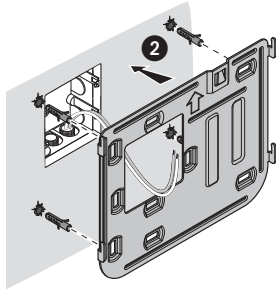
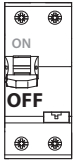

100-240 Vac
50 / 60 Hz

6

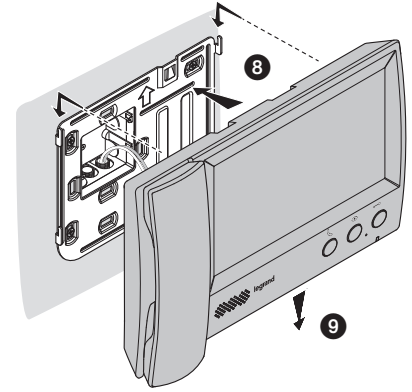

10

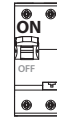

- **Attenzione:** evitare di fissare la staffa su superfici non piane o irregolari e di effettuare un eccessivo serraggio delle viti, al fine di evitare deformazioni della staffa che potrebbero compromettere la corretta installazione del dispositivo. Il dispositivo deve scorrere nelle apposite guide della staffa con una leggera pressione e senza sforzo eccessivo.
- **Caution:** avoid fastening the bracket on uneven or irregular surfaces and excessive screw tightening, in order to prevent any bracket distortion that may compromise the correct installation of the device. The device must slide in the appropriate bracket rails with a slight pressure and without straining.
- **Attention:** évitez de fixer la bride sur des surfaces non plates ou irrégulières ainsi que d'effectuer un serrage excessif des vis pour prévenir les déformations de la bride susceptibles de compromettre la bonne installation du dispositif. Le dispositif doit coulisser sur les guides de la bride prévus à cet effet en exerçant une légère pression sans effort excessif.
- **Achtung:** den Bügel nicht an unebene Flächen befestigen und die Schrauben nicht übermäßig festziehen, um den Bügel nicht zu verformen und die Installation der Vorrichtung zu beeinträchtigen. Die Vorrichtung muss in den Führungen des Bügels mit einem leichten Druck mühelos gleiten können.
- **Atención:** evite fijar el soporte en superficies no planas o irregulares y no apriete excesivamente los tornillos para evitar deformaciones del soporte que podrían comprometer la instalación correcta del dispositivo. El dispositivo ha de deslizarse por las guías correspondientes del soporte con una ligera presión sin esfuerzos excesivos.
- **Let op:** de beugel niet bevestigen aan niet-vlakke of onregelmatige oppervlakken, de schroeven niet te veel aandraaien om de vervorming van de beugel te voorkomen, waardoor de inrichting niet langer correct kan worden geïnstalleerd. Het apparaat moet met een lichte druk over speciale geleider van de beugel kunnen schuiven, zonder dat daar veel kracht voor nodig is.
- **Atenção:** evitar fixar a braçadeira em superfícies não planas ou irregulares, evitado também apertar excessivamente os parafusos, para impedir deformações do suporte, que poderiam comprometer a correta instalação do dispositivo. O dispositivo deve deslizar nas expressas guias do suporte com uma leve pressão e sem esforço excessivo.
- **Προσοχή:** αποφύγετε την στήριξη σε ανώμαλες επιφάνειες ή ακανόνιστες και την πραγματοποίηση υπερβολικής σύσφιξης των βιδιών, ώστε να αποφευχθεί η παραμόρφωση του βραχίονα που θα μπορούσε να θέσει σε κίνδυνο τη σωστή εγκατάσταση της συσκευής. Η συσκευή θα πρέπει να ολισθαίνει μέσα στους ειδικούς οδηγούς με ελαφρά πίεση και χωρίς υπερβολική προσπάθεια.
- **Внимание:** не рекомендуется закреплять кронштейн на неровных или неправильных поверхностях и чрезмерно затягивать винты, чтобы избежать деформаций кронштейна, которые могут нарушить правильность установки устройства. Устройство должно перемещаться в соответствующих направляющих кронштейна при легком нажатии и без чрезмерного усилия.
- **Dikkat:** aygıtın düzgün kurulumunu etkilemesini ve köşebentini deforma olmasını önlemek amacı ile köşebenti pürüzlü veya düzensiz yüzeyler üzerinde sabitlemeyin ve vidaları aşırı sıkıktırmayın. Aygıt aşırı efor sarfetmeden hafif bir itme ile uygun köşebent klavuzları üzerinde kaymalıdır.
- **Uwaga:** nie należy mocować wspornika na nierównych powierzchniach i zbyt mocno dokręcać śruby, aby nie dopuścić do jego deformacji, która mogłaby narazić na szwank prawidłową instalację urządzenia. Urządzenie należy wsunąć w otwory we wsporniku z lekkim naciskiem i bez nadmiernego wysiłku.

تنبيه: يجب أن تكون وحدة البواب الآلي مطابقة لقواعد التثبيت التالية:

- جُنَّب تثبيت الحامل على أسطح غير مستوية أو غير منتظمة. والقيام بالربط الزائد للمسامير وذلك لتفادي حدوث تلف بالحامل ما قد يؤثر سلباً على التشغيل الصحيح للجهاز: يجب أن ينزلق الجهاز في الدلائل المناسبة بالحامل مع ضغط خفيف ودون جهد مفرط.

- Rispondi ad una chiamata
 - Answer a call
 - Répondre à un appel
 - Einen Anruf beantworten
 - Responder a una llamada
 - Een oproep beantwoorden
 - Responder a uma chamada
 - Απάντηση σε μια κλήση
 - Ответ на вызов
 - Çağrıya cevap ver
 - Odbierz połączenie
- قم بالرد على مكالمة.



- Effettua un'autoaccensione e ciclamento telecamere
 - Auto-switching on and camera scrolling
 - Effectuer un auto-allumage et un cyclage des caméras
 - Kameras automatisch einschalten und taktieren
 - Efectuar un autocendido y una visualización cíclica de las telecámaras
 - Een automatische inschakeling en de cyclische weergave van de camera's verrichten
 - Executar uma ligação automática e activação cíclica das câmaras vídeo
 - Πραγματοποιεί αυτόματη εκκίνηση και κυκλοποίηση καμερών
 - Выполнение автовключения и циклического просмотра камер
 - Kameraların bir otomatik açılmasını ve devirsel modunu yapın.
 - Dokonuje samowłączenia i przełączania kamer
- قم ببدء تشغيل تلقائي ودورة كاميرات تلفزيونية.

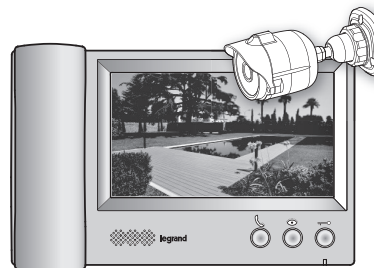
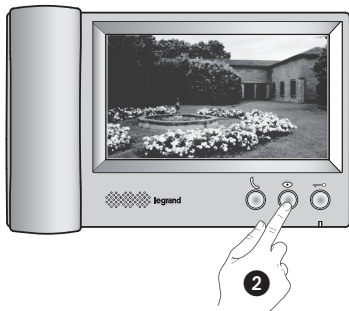
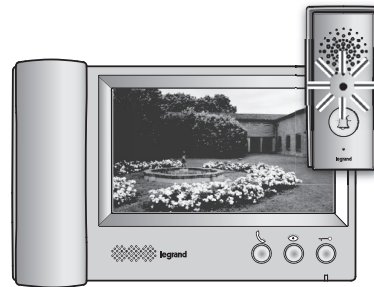
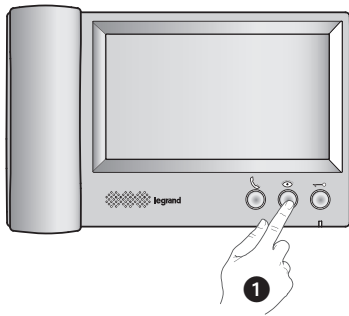

- Chiama un altro locale (Intercom)
- Call another room
- Appeler une autre pièce (Intercom)
- Einen anderen Raum anrufen (Intercom)
- Llamar a otra habitación (Intercom)
- Een ander vertrek oproepen (intercom)
- Comunicar com outro local (Intercom)
- Καλέστε ένα άλλο δωμάτιο (Intercom)
- Вызов другого помещения (интерком)
- Başka bir oda veya daire çağır (Intercom)
- Zadzwoń do drugiego pokoju (intercom)
- Intercom

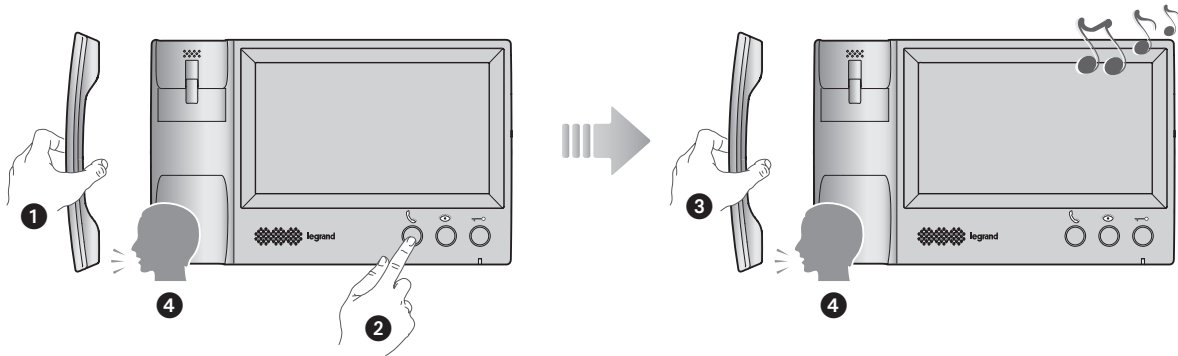

- Specifiche tecniche
- Technische Spezifikationen
- Especificações técnicas
- Teknik özellikleri
- Technical specifications
- Especificaciones técnicas
- Τεχνικές προδιαγραφές
- Dane techniczne
- Caractéristiques des câbles
- Technische specificaties
- Технические спецификации
- المواصفات الفنية

Risoluzione schermo • Screen resolution • Résolution écran • Bildschirmauflösung • Resolución de la pantalla • Beeldresolutie Resolução do ecrã • Ανάλυση οθόνης • Разрешение экрана • Ekran çözünürlüğü • Rozdzielczość ekranu • درجة وضوح الشاشة	800 x 480 RGB
Temperatura di funzionamento • Operating temperature • Température de fonctionnement • Betriebstemperatur • Temperatura de funcionamiento • Bedrijfstemperatuur Temperatura de funcionamento • Θερμοκρασία λειτουργίας • Рабочая температура • Çalışma ısı • Temperatura pracy • درجة حرارة التشغيل	(-15) – (+50) °C
Umidità • Humidity • Humidité • Feuchtigkeit • Humedad • Vochtigheid • Humidade • Υγρασία • Влажность • Nem • Wilgotność • الرطوبة	93 %
Comunicazione duplex half duplex • Duplex / Half - Duplex communication • Communication Duplex / Half - Duplex • Kommunikation Duplex / Half - Duplex • Comunicación Duplex / Half - Duplex Duplex - / Half - duplex - communicatie • Comunicação Duplex / Half - Duplex • Επικοινωνία Duplex / Half - Duplex • Связь Дуплексная / Полуdupлексная • Duplex / Half – Duplex iletişim Komunikacja Duplex / Half - Duplex • ازدواج نصفی / ازدواج	Half - Duplex
N° di suonerie • No. of ringtones • Nb de sonneries • Anzahl Läutwerke • N.º de timbres • Aantal beltonen • N° de campainhas • Αριθμός ringtones • Кол-во мелодий • Zil sesi S. • Liczba dzwonek • عدد النغمات	12

- **Attenzione:** il citofono deve rispettare le seguenti regole installative:
 - deve essere installato solo in ambienti interni
 - non deve essere esposto a stitillicidio o a spruzzi d'acqua
 - non ostruire le aperture di ventilazione
 Ogni uso improprio dell'articolo può comprometterne le caratteristiche di sicurezza.
 - **Caution:** the internal unit must respect the following installation rules:
 - it must only be installed indoors
 - it must not be exposed to water drops or splashes
 - do not block the ventilation openings
 An improper use of the item can compromise its safety features.
 - **Attention:** le phone doit respecter les règles d'installation suivantes:
 - il doit être monté seulement à l'intérieur
 - il ne doit pas être exposé à des suintements ou à des éclaboussures
 - ne pas boucher les ouvertures d'aération
 Tout usage improprie de la référence peut compromettre les caractéristiques de sécurité.
 - **Achtung:** die Hausstation muss unter Beachtung folgender Regeln installiert werden:
 - es darf nur im Inneren installiert werden
 - es darf nicht Wassertropfen oder-spritzer ausgesetzt werden.
 - Belüftungsschlitze nicht verstopfen
 Jeder ungeeigneter Gebrauch des Geräts kann seine Sicherheitseigenschaften beeinträchtigen.
 - **Atención:** el interfono debe respetar las siguientes normas de instalación:
 - se debe instalar sólo al cubierto
 - no debe estar expuesto a goteo o salpicones de agua
 - no tape las aberturas de ventilación
 Cualquier uso improprio del artículo puede comprometer sus características de seguridad.
 - **Let op:** Bij de installatie van de telefoon moet men de volgende voorschriften in acht nemen:
 - binnenshuis installeren
 - niet aan waterdruppels en -stralen blootstellen
 - de ventilatieopeningen niet versperren
 Leder eigenlijk gebruik kan de veiligheid van het product schaden.
 - **Atenção:** o intercomunicador deve respeitar as seguintes regras para ser instalado:
 - deve ser instalado somente internamente
 - não deve ser exposto a estitillicidio ou borrifos de água
 - não deve obstruir as aberturas de ventilação
 Qualquer uso impróprio do artigo pode comprometer as suas características de segurança.
 - **Προσοχή:** το τηροτηλέφωνο πρέπει να τηρεί τους ακόλουθους κανόνες εγκατάστασης:
 - Πρέπει να εγκατασταθεί μόνο σε εσωτερικούς χώρους
 - δεν πρέπει να εκτίθεται σε στάξιμο ή πιτσίλισμα του νερού
 - να μην εμποδίζει τις οπές εξαερισμού
 Οποιοδήποτε ακατάλληλη χρήση μπορεί να θέσει σε κίνδυνο τα χαρακτηριστικά ασφαλείας του.
 - **Внимание:** при установке домофона следует соблюдать следующие правила:
 - домофон следует устанавливать только во внутренних помещениях
 - домофон не должен подвергаться воздействию капель или брызг воды.
 - не загроаживать вентиляционные отверстия
 Любое использование изделия не по назначению может нарушить характеристики безопасности.
 - **Dikkat:** Kapı telefonları izleyen kurulum kurallarına uymalıdır:
 - sadece iç mekanlarda kurulmalıdır;
 - su damlaması veya sıçramasına maruz kalmamalıdır;
 - havalandırma deliklerini tikamayın
 Aygıtın her uygun olmayan kullanımı güvenlik özelliklerini riske sokabilir.
 - **Uwaga:** przy instalacji domofonu należy przestrzegać poniższych przepisów:
 - musi być zainstalowany w pomieszczeniach zamkniętych;
 - nie może być narażony na kapanie lub pryskanie wodą;
 - nie wolno zatykać otworów wentylacyjnych
 Każde niewłaściwe użycie produktu może zmniejszyć jego bezpieczeństwo.
- **تنبيه:** يجب أن تكون وحدة البواب الآلي مطابقة لقواعد التثبيت التالية:
 - يجب أن يتم تركيبها فقط في الداخل.
 - يجب ألا يتم تعريضها إلى قطرات أو رذاذ المياه.
 - لا تقم بسد فتحات التهوية.
 أي استخدام غير صحيح للعنصر يمكن أن يؤثر سلباً على مواصفات السلامة الخاصة به.

- Schema massima espansione video
- Diagram of maximum video expansion
- Schéma expansion vidéo maximale
- Schema der maximalen Videoerweiterung

- Esquema general de expansión vídeo
- Maximale uitbreidingskaart video
- Esquema de expansão máxima vídeo
- Κάρτα μέγιστης επέκτασης βίντεο

- Схема максимального расширения видео
- Video maksimum genişleme şeması
- Schemat maksymalnej rozbudowy wideo
- مخطط أقصى توسع للفيديو.

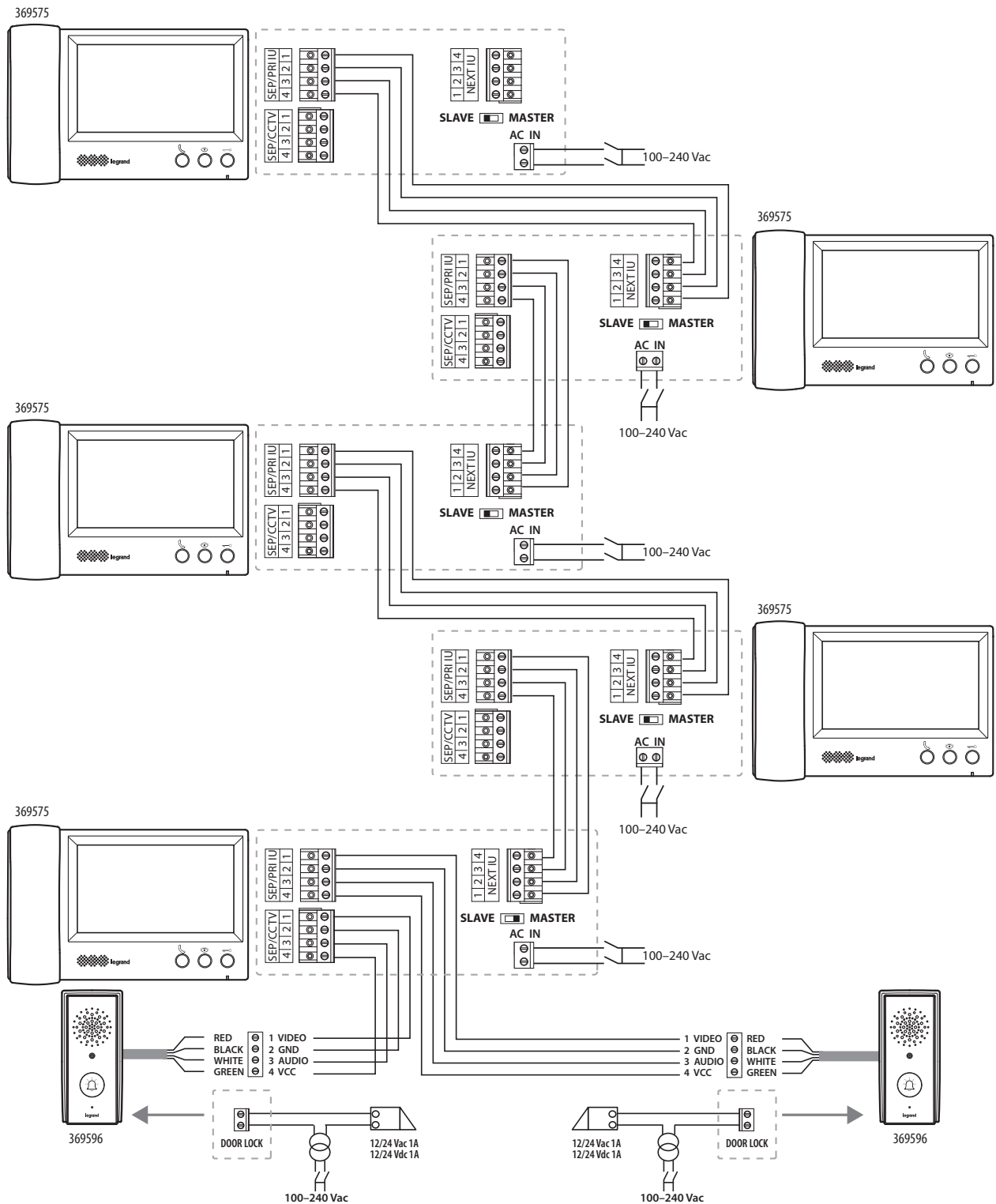

- **Attenzione:** in caso di riconfigurazione dell'apparecchio attendere un minuto prima di riconnetterlo all'impianto.
- **Caution:** when configuring the device, wait one minute before connecting it to the system again.
- **Attention:** en cas de nouvelle configuration de l'appareil, laissez s'écouler une minute avant de le rebrancher à l'installation.
- **Achtung:** falls das Gerät neu konfiguriert werden soll, eine Minute warten bevor es an die Anlage geschlossen wird.
- **Atención:** en caso de reconfiguración del aparato, espere un minuto antes de volverlo a conectar a la instalación.
- **Opgelet:** in geval van een herconfiguratie van het toestel een minuut wachten voordat men het terug aansluit op de installatie.
- **Atenção:** se o aparelho for configurado novamente esperar um minuto antes de conectá-lo de novo com o sistema.
- **Προσοχή:** σε περίπτωση επαναδιαμόρφωσης περιμένετε ένα λεπτό πριν την επανασύνδεση του συστήματος.
- **Внимание:** в случае переконфигурирования прибора подождать одну минуту перед его подключением к системе.
- **Dikkat:** aygıt yeniden yapılandırma durumunda tesise bağlamadan önce bir dakika bekleyin.
- **Uwaga:** w przypadku rekonfiguracji urządzenia odczekaj minutę przed jego ponownym podłączeniem do systemu.

• تنبيه: في حالة إعادة إعداد الجهاز، انتظر دقيقة قبل إعادة توصيله بالنظام.

- Schema massima espansione video / audio con telecamera
- Diagram of maximum video / audio expansion with camera
- Schéma expansion maximum vidéo/audio avec caméra
- Schema der maximalen Video/Audio-Erweiterung mit Kamera
- Esquema máxima expansión vídeo / audio con telecámara
- Schema maximale uitbreiding beeld/geluid met camera

- Esquema de expansão máxima vídeo/áudio com câmara
- Διάγραμμα μέγιστης επέκτασης video / audio με τηλεκάμερα
- Схема максимального расширения видео/аудио с камерой
- Kameralı video/ses maksimum genişleme şeması
- Schemat maksymalnej ekspansji video/audio z telekamerą

• أو مخطط أقصى توسع للصوت بالكاميرا التلفزيونية.

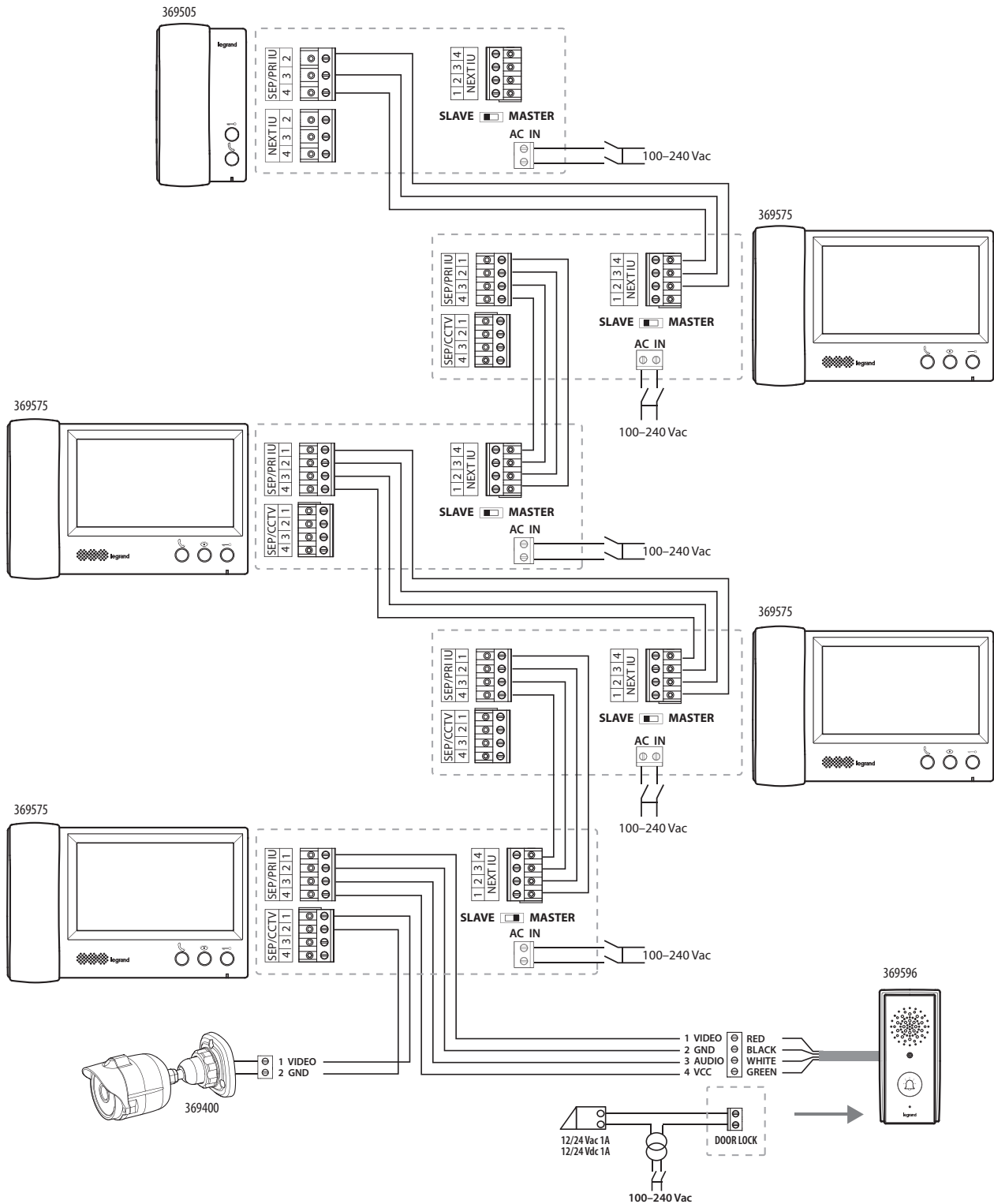

- **Attenzione:** in caso di riconfigurazione dell'apparecchio attendere un minuto prima di riconnetterlo all'impianto.
- **Caution:** when configuring the device, wait one minute before connecting it to the system again.
- **Attention:** en cas de nouvelle configuration de l'appareil, laisser s'écouler une minute avant de le rebrancher à l'installation.
- **Achtung:** falls das Gerät neu konfiguriert werden soll, eine Minute warten bevor es an die Anlage geschlossen wird.
- **Atención:** en caso de reconfiguración del aparato, espere un minuto antes de volverlo a conectar a la instalación.
- **Opgelet:** in geval van een herconfiguratie van het toestel een minuut wachten voordat men het terug aansluit op de installatie.
- **Atenção:** se o aparelho for configurado novamente esperar um minuto antes de conectá-lo de novo com o sistema.
- **Προσοχή:** σε περίπτωση επαναδιαμόρφωσης περιμένετε ένα λεπτό πριν την επανασύνδεση του συστήματος.
- **Внимание:** в случае переконфигурирования прибора подождать одну минуту перед его подключением к системе.
- **Dikkat:** aygıtı yeniden yapılandırma durumunda tesise bağlamadan önce bir dakika bekleyin.
- **Uwaga:** w przypadku rekonfiguracji urządzenia odczekaj minutę przed jego ponownym podłączeniem do systemu.

• تنبيه: في حالة إعادة إعداد الجهاز، انتظر دقيقة قبل إعادة توصيله بالنظام.