

- Altezza consigliata salvo diversa normativa vigente.
- Recommended height, unless different regulations are specified.
- Hauteur conseillée sauf autre norme en vigueur.
- Empfohlene Höhe falls die gesetzlichen Vorschriften nichts anderes vorschreiben.

- Altura recomendada salvo normativa vigente diferente.
- Aanbevolen hoogte behoudens andere normen in voege.
- Altura aconselhada a não ser se a norma em vigor for diferente.
- Συνιστώμενο ύψος εκτός άλλου κανονισμού.
- Рекомендуемая высота, за исключением иных действующих норм

- Yürürlükteki standarttan değişik olan hariç tavsiye edilen yükseklik.
- Zalecana wysokość z zastrzeżeniem innych obowiązujących przepisów.
- الارتفاع الموصى به ما لم تنص اللوائح السارية على غير ذلك.

**• Avvertenze per l'uso**  
**• Precautions for use**  
**• Avertissements pour l'utilisation**

**• Hinweise zum Gebrauch**  
**• Advertencias para el uso**  
**• Waarschuwingen voor het gebruik**

**• Advertências para o uso**  
**• Οδηγίες χρήσης**  
**• Предупреждения относительно эксплуатации**

**• Kullanım uyarıları**  
**• Ostrzeżenia odnośnie użytkowania**

- تعليمات الاستخدام

- Leggere attentamente prima dell'uso e conservare per un riferimento futuro

---

- Divieto di toccare le unità con le mani bagnate  
Divieto di utilizzo di pulitori liquidi o aerosol  
Divieto di appoggiare contenitori di liquidi sull'unità  
Divieto di occludere le aperture di ventilazione  
Divieto di modificare i dispositivi  
Divieto di rimuovere parti di protezione dai dispositivi

---

- Rischio caduta dei dispositivi a causa di cedimento della superficie su cui sono installati o installazione inappropriata

---

- Shock elettrico in caso di uso con mani bagnate  
Evitare di usare i dispositivi durante i temporali

---

- Read carefully before use and keep for future reference

---

- Touching the units with wet hands is forbidden  
Using liquid cleaners or aerosols is forbidden  
Resting containers of liquid on the unit is forbidden  
Blocking the ventilation openings is forbidden  
Modifying the devices is forbidden  
Removing protective parts from the devices is forbidden

---

- Risk of devices falling because the surface on which they are installed collapses or inappropriate installation

---

- Electric shock if used with wet hands  
Avoid using the devices during storms

---

- Lire attentivement avant toute utilisation et conserver pour toute consultation en cas de besoin.

---

- Interdiction de toucher les unités avec les mains mouillées.  
Interdiction d'utiliser des produits de nettoyage liquides ou des aérosols.  
Interdiction de poser des récipients contenant des liquides sur l'unité.  
Interdiction de boucher les ouvertures de ventilation.  
Interdiction de modifier les dispositifs.  
Interdiction des retirer les parties de protection des dispositifs.

---

- Risque de chute des dispositifs en cas de rupture de la surface sur laquelle ils sont installés ou mauvaise installation.

---

- Électrocution en cas d'utilisation avec les mains mouillées.  
Éviter d'utiliser les dispositifs pendant un orage.

- Vor Gebrauch, die Hinweise aufmerksam durchlesen und sorgfältig aufbewahren, um sie auch in Zukunft nachschlagen zu können.

---

- Verbot, die Einheiten mit nassen Händen zu berühren  
Verbot, Flüssigreiniger oder Aerosol zu benutzen  
Verbot, Behälter mit Flüssigkeiten auf die Einheit abzustellen  
Verbot, die Belüftungsschlitze abzudecken  
Verbot, die Vorrichtungen zu ändern  
Verbot, die Schutzbleche von den Vorrichtungen abzunehmen

---

- Risiko des Herabfallens der Vorrichtungen durch Nachlassen der Auflagefläche oder wegen falscher Installation

---

- Stromschlag bei Gebrauch mit nassen Händen  
Die Vorrichtungen nicht während eines Gewitters benutzen

---

- Lea detenidamente antes del uso y conserve la documentación para consultas futuras

---

- Se prohíbe tocar las unidades con las manos mojadas  
Se prohíbe el uso de limpiadores líquidos o aerosoles  
Se prohíbe apoyar recipientes con líquidos sobre la unidad  
Se prohíbe tapar las aperturas de ventilación  
Se prohíbe modificar los dispositivos  
Se prohíbe desmontar las partes de protección de los dispositivos

---

- Riesgo de caída de los dispositivos por hundimiento de la superficie de montaje o instalación inadecuada

---

- Electrocutación en caso de uso con las manos mojadas  
Evite el uso de los dispositivos durante tormentas

---

- Vóór het gebruik doorlezen en voor naslag bewaren

---

- Het is verboden het apparaat met natte handen aan te raken  
Het is verboden vloeibare reinigers of verstuivers te gebruiken  
Het is verboden houders gevuld met vloeistof op het apparaat te plaatsen  
Het is verboden de ventilatie-openingen af te sluiten  
Het is verboden het apparaat te wijzigen  
Het is verboden om beschermende onderdelen van het apparaat te verwijderen











---

- Gevaar voor vallen van de apparaten als het oppervlak waarop ze geïnstalleerd zijn instort of wegens een verkeerde installatie

---

- Elektrocucie bij gebruik met natte handen  
Bij onweer het apparaat niet aanraken

 <p>Ler atentamente antes do uso e guardar para qualquer futura referência</p>	 <p>Kullanmadan önce dikkatlice okuyun ve ileride yararlanmak üzere saklayın.</p>
 <p>Proibição de tocar as unidades com as mãos molhadas Proibição da utilização de produtos de limpeza líquidos ou aerossóis Proibição de apoiar recipientes com líquidos sobre a unidade Proibição de obstruir as aberturas de ventilação Proibição de alterar os dispositivos Proibição de remover peças de proteção dos dispositivos</p>	 <p>Islak ellerle ünitelere dokunmak yasaktır Sıvı temizleyiciler ve aerosol kullanmak yasaktır Ünite üzerine sıvı kaplarını koymak yasaktır Hava deliklerini tıkamak yasaktır Aygıtlarda değişiklik yapmak yasaktır Aygıtların koruyucu aksamlarını yerlerinden çıkartmak yasaktır</p>
 <p>Risco de queda dos dispositivos, devido a desabamento da superfície em que estão instalados ou instalação inadequada</p>	 <p>Kurulu oldukları yüzeyin çökmesi veya uygun olmayan kurulumdan dolayı aygıtların düşme riski</p>
 <p>Choque elétrico em caso de uso com as mãos molhadas Evitar usar os dispositivos em presença de temporais</p>	 <p>Islak ellerle kullanım durumunda elektrik şoku Aygıtları fırtınalar sırasında kullanmaktan kaçının</p>
 <p>Διαβάστε προσεκτικά τις οδηγίες πριν από τη χρήση και φυλάξτε τις για μελλοντική αναφορά σας</p>	 <p>Przed rozpoczęciem użytkowania należy przeczytać dokładnie instrukcje i zachować ją dla przyszłych konsultacji.</p>
 <p>Μην αγγίζετε τη συσκευή με βρεγμένα χέρια. Απαγόρευση της χρήσης των υγρών καθαριστικών ή σπρέι Απαγόρευση τοποθέτησης υγρών στη μονάδα Μη φράζετε τις οπές εξερισμού Απαγόρευση των τροποποιήσεων των συσκευών Απαγορεύεται να αφαιρέσετε τα προστατευτικά τμήματα από τις συσκευές</p>	 <p>Zakaz dotykania jednostek mokrymi rękoma Zakaz użytkowania płynnych środków czyszczących lub aerozolu Zakaz stawiania pojemników z cieczami na jednostce Zakaz zatykania otworów wentylacyjnych Zakaz modyfikowania urządzeń Zakaz usuwania elementów ochronnych urządzenia</p>
 <p>Κίνδυνος πτώσης των συσκευών λόγω δυναμικής υποχώρησης της επιφάνειας στην οποία έχουν εγκατασταθεί ή λόγω ακατάλληλης εγκατάστασης</p>	 <p>Ryzyko upadku urządzeń z powodu niewytrzymania powierzchni, na której zostały zainstalowane, lub z powodu nieodpowiedniej instalacji</p>
 <p>Κίνδυνος ηλεκτροπληξίας σε περίπτωση χρήσης με βρεγμένα χέρια Αποφύγετε τη χρήση των συσκευών κατά τη διάρκεια καταιγίδων</p>	 <p>Szok elektryczny w przypadku kontaktu mokrymi rękoma Unikać używania urządzeń podczas burzy</p>
 <p>Внимательно изучить перед применением и сохранить для дальнейшего обращения</p>	 <p>• أو مخطط أقصى توسع للفيديو / الصوت بالكاميرا التليفزيونية.</p>
 <p>Запрещено прикасаться к узлам мокрыми руками Запрещено использовать жидкие чистящие средства или аэрозоли Запрещено помещать на узел емкости с жидкостями Запрещено загромождать вентиляционные отверстия Запрещено вносить изменения в устройства Запрещено извлекать защитные компоненты из устройств</p>	 <p>منوع لمس الوحدات بأيدي مبللة. منوع استخدام منظفات سائلة أو أيروسول. منوع وضع حاويات سوائل على الوحدة. منوع سد فتحات التهوية. منوع إدخال تعديلات بالأجهزة. منوع إزالة أجزاء الحماية عن الأجهزة.</p>
 <p>Опасность падения устройств вследствие проседания поверхности, на которой они установлены, или ненадлежащей установки</p>	 <p>خطر سقوط الأجهزة بسبب سقوط السطح الذي تم تركيبها عليه أو القيام بتركيب غير صحيح.</p>
 <p>Электрический удар в случае прикосновения мокрыми руками Избегать применения устройств во время грозы</p>	 <p>صدمة كهربائية في حالة الاستخدام بأيدي مبللة. جُنب استخدام الأجهزة أثناء العواصف.</p>

<ul style="list-style-type: none"> <li>• <b>Avvertenze per l'installazione</b></li> <li>• <b>Precautions for installation</b></li> <li>• <b>Avertissements pour l'installation</b></li> <li>• <b>Hinweise zur Installation</b></li> </ul>	<ul style="list-style-type: none"> <li>• <b>Advertencias para la instalación</b></li> <li>• <b>Waarschuwingen voor de installateur</b></li> <li>• <b>Advertências para a instalação</b></li> </ul>	<ul style="list-style-type: none"> <li>• <b>Οδηγίες εγκατάστασης</b></li> <li>• <b>Предупреждения относительно установки</b></li> <li>• <b>Kurulum uyarıları</b></li> </ul>	<ul style="list-style-type: none"> <li>• <b>Ostrzeżenia odnośnie instalacji</b></li> <li>• <b>تعليمات التركيب</b></li> </ul>
 <p>Leggere attentamente prima dell'uso e conservare per un riferimento futuro</p>	 <p>Read carefully before use and keep for future reference</p>		
 <p>Divieto di eseguire il lavoro di installazione da parte di operatore non qualificato Divieto di installare le unità in prossimità di liquidi e polveri Divieto di installare le unità in prossimità di fonti di calore Divieto di installare le unità in prossimità di gas nocivi, polveri metalliche o simili Divieto di fissaggio delle unità su superfici non adatte</p>	 <p>It is forbidden for unqualified operators to carry out the installation work Installing the units near liquids and powders is forbidden Installing the units near heat sources is forbidden Installing the units near harmful gases, metal dusts or similar is forbidden Fastening the units on unsuitable surfaces is forbidden</p>		
 <p>Rischio caduta dei dispositivi a causa di cedimento della superficie su cui sono installati o installazione inappropriata Togliere l'alimentazione prima di ogni intervento sull'impianto</p>	 <p>Risk of devices falling because the surface on which they are installed collapses or inappropriate installation Switch the power supply OFF before any work on the system</p>		
 <p>Shock elettrico</p>	 <p>Electrical shock</p>		
 <p>Assicurarsi che l'installazione a parete sia effettuata correttamente Effettuare la posa dei cavi rispettando le normative vigenti Collegare i cavi di alimentazione secondo le indicazioni Per eventuali espansioni di impianto utilizzare solo gli articoli indicati nelle specifiche tecniche</p>	 <p>Check that the wall installation has been carried out correctly Lay out the wires respecting the standards in force Connect the power supply wires as indicated Use only the items indicated in the technical specifications for any system expansions</p>		

 Lire attentivement avant toute utilisation et conserver pour toute consultation en cas de besoin.	 Ler atentamente antes do uso e guardar para qualquer futura referência
 Interdiction de confier l'installation à un opérateur non qualifié. Interdiction d'installer les unités à proximité de liquides et poudres/poussières.  Interdiction d'installer les unités à proximité de sources de chaleur. Interdiction d'installer les unités à proximité de gaz nocifs, de poudres métalliques ou autres matières semblables. Interdiction de fixer les unités sur des surfaces non appropriées.	 Proibição de realizar trabalhos de instalação por parte de operadores não qualificados Proibição de instalar as unidades em proximidade de líquidos e pós Proibição de instalar as unidades em proximidade de fontes de calor Proibição de instalar as unidades em proximidade de gases nocivos, pós metálicos ou similares Proibição de fixação das unidades sobre superfícies não adequadas
 Risque de chute des dispositifs en cas de rupture de la surface sur laquelle ils sont installés ou mauvaise installation. Couper l'alimentation avant toute intervention sur l'installation.	 Risco de queda dos dispositivos, devido a desabamento da superfície em que estão instalados ou instalação inadequada Tirar a alimentação elétrica antes de qualquer intervenção sobre a instalação
 Décharge électrique	 Choque eléctrico
 S'assurer que l'installation murale est correctement effectuée. Effectuer la pose des câbles dans le respect des normes en vigueur. Brancher les câbles d'alimentation dans le respect des indications fournies. Pour les éventuelles extensions de l'installation, utiliser uniquement les articles indiqués dans les caractéristiques techniques.	 Certificar-se de que a instalação de parede seja realizada corretamente Proceder à colocação dos cabos atendo-se escrupulosamente às normas vigentes Conectar os cabos de alimentação de acordo com as prescrições Face a eventuais extensões de instalações utilizar exclusivamente os artigos listados nas especificações técnicas
 Vor Gebrauch, die Hinweise aufmerksam durchlesen und sorgfältig aufbewahren, um sie auch in Zukunft nachschlagen zu können.	 Διαβάστε προσεκτικά τις οδηγίες πριν από τη χρήση και φυλάξτε τις για μελλοντική αναφορά σας
 Verbot, die Installationsarbeiten von nicht qualifiziertem Personal vornehmen zu lassen Verbot, die Einheit in der Nähe von Flüssigkeiten und Staub zu installieren Verbot, die Einheit in der Nähe von Wärmequellen zu installieren Verbot, die Einheit in der Nähe von giftigem Gas, Metallstaub o. ä. zu installieren Verbot, die Einheit an ungeeignete Flächen zu befestigen	 Απαγόρευση εκτέλεση των εργασιών εγκατάστασης από μη έμπειρο χειριστή Απαγόρευση της εγκατάστασης των μονάδων κοντά σε υγρά και σκόνης Απαγόρευση της εγκατάστασης των μονάδων κοντά σε πηγές θερμότητας Απαγόρευση της εγκατάστασης κοντά σε επιβλαβή αέρια, μεταλλική σκόνη ή τα παρόμοια υλικά Απαγόρευση σύνδεση μεταξύ των μονάδων σε μη κατάλληλες επιφάνειες
 Risiko des Herabfallens der Vorrichtungen durch Nachlassen der Auflagefläche oder wegen falscher Installation Die Stromversorgung abtrennen, bevor an der Anlage gearbeitet wird.	 Κίνδυνος πτώσης των συσκευών λόγω δυνητικής υποχώρησης της επιφάνειας στην οποία έχουν εγκατασταθεί ή λόγω ακατάλληλης εγκατάστασης Διακοπή ρεύματος πριν από οποιαδήποτε παρέμβαση στο σύστημα
 Stromschlag	 Ηλεκτροπληξία
 Sicherstellen, dass die Wandmontage richtig vorgenommen wird Die Kabeln gemäß geltenden Normen verlegen Die Stromkabeln gemäß Anweisungen anschließen; Bei eventuellen Anlagenerweiterungen ausschließlich die Artikel verwenden, die in den technischen Spezifikationen angegeben sind	 Βεβαιωθείτε ότι η επιτοίχια εγκατάσταση έχει γίνει σωστά Πραγματοποιήστε την τοποθέτηση των καλωδίων με συμμόρφωση στους κανονισμούς Συνδέστε τα καλώδια τροφοδοσίας, κατά τις υποδείξεις Για τυχόν επεκτάσεις εγκαταστάσεων χρησιμοποιήστε μόνο τα αντικείμενα που περιλαμβάνονται στις τεχνικές προδιαγραφές
 Lea detenidamente antes del uso y conserve la documentación para consultas futuras	 Внимательно изучить перед применением и сохранить для дальнейшего обращения
 Se prohíbe efectuar las operaciones de instalación por parte de operados no cualificados Se prohíbe instalar las unidades cerca de líquidos y polvo Se prohíbe instalar las unidades cerca de fuentes de calor Se prohíbe instalar las unidades cerca de gases nocivos, polvo metálico o productos similares Se prohíbe fijar las unidades en superficies no aptas	 Запрещено выполнение установки неквалифицированными работниками Запрещено устанавливать узлы вблизи жидких и порошкообразных веществ Запрещено устанавливать узлы вблизи источников тепла Запрещено устанавливать узлы вблизи вредных газов, металлических порошков или подобных веществ Запрещено закреплять узлы на непригодных поверхностях
 Riesgo de caída de los dispositivos por hundimiento de la superficie de montaje o instalación inadecuada Corte la alimentación antes de intervenir en el sistema	 Опасность падения устройств вследствие проседания поверхности, на которой они установлены, или ненадлежащей установки Отключить питание перед выполнением каких-либо операций с системой
 Electrocutión	 Электрический удар
 Asegúrese de que la instalación se haya efectuado correctamente La colocación de los cables ha de cumplir las normativas vigentes Conecte los cables de alimentación según las indicaciones Para posibles expansiones del sistema, use solamente los artículos indicados en las especificaciones técnicas	 Убедиться в правильном выполнении настенной установки Выполнить прокладку кабелей в соответствии с действующими нормами Соединить кабели питания согласно указаниям Для расширения системы использовать только изделия, указанные в технических спецификациях
 Vóór het gebruik doorlezen en voor naslag bewaren	 Kullanmadan önce dikkatlice okuyun ve ileride yararlanmak üzere saklayın
 Het is verboden het apparaat door onervaren personeel te laten installeren Het is verboden de apparaten te installeren in de buurt van vloeistoffen en stof Het is verboden de apparaten te installeren in de buurt van warmtebronnen Het is verboden de apparaten te installeren in de buurt van schadelijke gassen, metaalstof of soortgelijke materialen Het is verboden de units te bevestigen aan ongeschikte oppervlakken	 Vasıflı olmayan operatörler tarafından kurulum çalışmasının yapılması yasaktır Sıvı ve tozların yakınında ünitelerin kurulması yasaktır Isı kaynaklarının yakınında ünitelerin kurulması yasaktır Zararlı gazlar, metal tozlar veya benzerleri yakınında ünitelerin kurulması yasaktır Uygun olmayan yüzeyler üzerinde ünitelerin sabitlenmesi yasaktır
 Gevaar voor vallen van de apparaten als het oppervlak waarop ze geïnstalleerd zijn instort of wegens een verkeerde installatie Verwijder de spanning alvorens werkzaamheden aan de installatie te verrichten	 Kurulu oldukları yüzeyin çökmesi veya uygun olmayan kurulumdan dolayı aygıtların düşme riski Tesis üzerinde her hangi bir işlem yapmadan önce beslemesini kesin
 Electrocutie	 Elektrik şoku
 Controleer of de installatie aan de muur correct is verricht Breng de kabels aan volgens de toepasselijke normen Sluit de voedingskabels aan volgens de aanwijzingen Gebruik uitsluitend de artikelen die in de technische specificaties zijn gegeven voor de eventuele uitbreiding van de installatie	 Duvara kurulumun düzgünce yapıldığını kontrol edin. Kabloları döşerken yürürlükteki yönetmeliklere uyun. Besleme kablolarını işaret edilen şekilde bağlayın. Olası tesis gelişmelerinde sadece teknik şartnamede işaret edilen parçaları kullanın.



Przed rozpoczęciem użytkowania należy przeczytać dokładnie instrukcje i zachować ją dla przyszłych konsultacji.



Zakaz wykonywania prac instalacyjnych przez niewykwalifikowanego operatora  
Zakaz instalacji jednostek w pobliżu cieczy lub pyłów  
Zakaz instalacji jednostek w pobliżu źródeł ciepła  
Zakaz instalacji jednostek w pobliżu szkodliwych gazów, pyłów metalicznych u tym podobnych  
Zakaz mocowania jednostek na nieodpowiednich powierzchniach



Ryzyko upadku urządzeń z powodu niewytrzymania powierzchni, na które zostały zainstalowane, lub z powodu nieodpowiedniej instalacji  
Przed jakąkolwiek interwencją na urządzeniu należy odciąć zasilanie



Szok elektryczny



Upewnić się, iż instalacja na ścianie została wykonana poprawnie  
Podczas układania kabli należy przestrzegać obowiązujące rozporządzenia  
Podłączyć kable zasilania zgodnie z instrukcjami  
Dla ewentualnego rozbudowania linii należy używać wyłącznie artykuły wymienione w specyfikacji technicznej



قم بقرائها بعناية قبل الاستخدام، والاحتفاظ بها للرجوع إليها في المستقبل



منوع القيام بأعمال التركيب بواسطة عامل غير مؤهل.  
منوع تركيب الوحدات على مقربة من سوائل وأتربة.  
منوع تركيب الوحدات على مقربة من مصادر حرارة.  
منوع تركيب الوحدات على مقربة من غازات ضارة أو أتربة معدنية أو ما شابه ذلك.  
منوع تثبيت الوحدات على أسطح غير مناسبة.



خطر سقوط الأجهزة بسبب سقوط السطح الذي تم تركيبها عليه أو القيام بتركيب غير صحيح.  
أفضل التغذية قبل كل عملية تدخل بالمنظومة.



صدمة كهربائية



تحقق من أن التركيب بالحائط قد تم بشكل صحيح.  
ضع الكابلات مع مراعاة اللوائح السارية.  
قم بتوصيل كوابل التغذية وفقاً للإرشادات.  
بالنسبة لعمليات توسع المنظومة، استخدم فقط العناصر المُشار إليها في المواصفات الفنية.

• Diritti del consumatore  
• Consumer rights  
• Droits du consommateur

• Rechte der Verbraucher  
• Derechos del consumidor  
• Rechten van de consument

• Direitos do consumidor  
• Δικαιώματα των καταναλωτών  
• Права потребителя

• Tüketiciler hakları  
• Prawa użytkownika

- حقوق المستهلك

Sono assicurate le garanzie di legge vigenti nel Paese di utilizzo.

Il diritto alla risoluzione di eventuali non conformità non è applicabile nelle seguenti situazioni:

- mancata osservanza delle prescrizioni di installazione e di uso;
- cause accidentali o negligenza (in particolare per le parti esterne),
- modifiche o riparazioni effettuate da personale non autorizzato;
- manutenzione non appropriata;
- funzionamento o immagazzinamento al di fuori dei limiti e delle condizioni specificate per il prodotto;
- danneggiamenti dovuti ad anomalie sull'impianto elettrico, da fenomeni atmosferici (ad esempio fulmini) o da qualsiasi altra causa esterna al prodotto;
- impiego con accessori non fabbricate da BTicino SpA e/o parti non progettate per l'impiego con il prodotto.

The guarantees as per the laws in force in the country of use are ensured.

The right to the solving of any non-conformities is not applicable in the following situations:

- failure to observe the requirements of installation and use;
- accidental causes or negligence (particularly for the external parts),
- modifications or repairs carried out by unauthorised persons;
- inappropriate maintenance;
- operation or storage outside the limits and conditions specified for the product;
- damage due to faults on the electrical system, atmospheric phenomena (e.g. lightning) or any other cause external to the product;
- use with accessories not manufactured by BTicino SpA and/or parts not designed for use with the product.

Les garanties légales en vigueur dans le pays d'utilisation sont assurées.

Le droit à la résolution des éventuelles non-conformités n'est pas applicable dans les cas suivants :

- non-respect des prescriptions d'installation et d'utilisation ;
- causes accidentelles ou négligence (en particulier pour les parties externes) ;
- modifications ou réparations effectuées par un personnel non autorisé ;
- mauvais entretien ;
- fonctionnement ou stockage ne respectant pas les limites prévues et/ou les conditions indiquées pour le produit ;
- dommages dus à des anomalies sur l'installation électrique, à des phénomènes atmosphériques (foudre par exemple) ou par toute autre cause étrangère au produit ;
- utilisation avec des accessoires non fabriqués par BTicino SpA et/ou non prévus pour être utilisés avec le produit.

Es gelten die Garantieleistungen, wie Sie im Installationsland gesetzlich vorgeschrieben sind.

Das Recht auf Vertragskündigung wegen Vertragsverletzungen gilt nicht in folgenden Fällen:

- Nichtbeachten der Installations- und Gebrauchsanweisungen
- Versehentliche Ursachen oder Fahrlässigkeit (betrifft insbesondere externe Teile)
- Änderungen oder Reparaturen, die von nicht zugelassenem Personal durchgeführt werden
- ungeeignete Wartung
- Betrieb oder Lagerung nicht in Übereinstimmung mit den Anweisungen und den für das Produkt vorgegebenen Bedingungen
- Schäden durch Störungen an der elektrischen Anlage, Witterungen (z.B. Blitze) oder sonstige externe Ursachen
- Einsatz von Zubehör, das nicht von BTicino SpA hergestellt wird und/oder nicht dem Produkt bestimmt ist.

Se aseguran las garantías legales vigentes en el país de uso.

El derecho de solución de posibles no conformidades no es aplicable en las siguientes situaciones:

- incumplimiento de las indicaciones de instalación y de uso;
- causas accidentales o negligencia (en especial, para las partes externas),
- modificaciones o reparaciones efectuadas por personal no autorizado;
- mantenimiento inadecuado;
- funcionamiento o almacenaje fuera de los límites y de las condiciones especificados para el producto;
- daños causados por anomalías en la instalación eléctrica, por fenómenos atmosféricos (por ejemplo rayos) o por otras causas ajenas al producto;
- empleo con accesorios no fabricados por BTicino SpA y/o partes no diseñadas para el empleo con el producto..

De wettelijke garantievoorwaarden die in het land van gebruik van toepassing zijn worden gewaarborgd.

In de volgende situaties is het recht op het verhelpen van eventuele gebreken niet van toepassing:

- niet-naleving van de gebruiksaanwijzingen en installatievoorschriften;
- onvoorziene oorzaken of nalatigheid (met name voor de uitwendige onderdelen),
- wijzigingen of reparaties door onbevoegd personeel;
- ongeschikt onderhoud;
- werking of opslag buiten de limieten en omstandigheden die voor het product zijn gespecificeerd;
- schade wegens een storing in de elektrische installatie, door weersinvloeden (bijv. blikseminslag) of elke andere oorzaak die niet aan het product is verbonden;
- gebruik van accessoires die niet zijn vervaardigd door BTicino SpA en/of onderdelen die niet voor het gebruik met het product ontworpen zijn.

Estão asseguradas as garantias de lei em vigor no País de utilização.

O direito à resolução de eventuais não conformidades não é aplicável às situações a seguir:

- falta de observância das prescrições de instalação e de utilização;
- causas accidentais ou negligência (em modo especial para as peças externas);
- alterações ou consertos realizados por pessoas não autorizadas;
- manutenção inadequada;
- funcionamento ou armazenamento fora dos limites e das condições especificadas para o produto;
- danificações, devidas a irregularidades na instalação elétrica, causadas por fenômenos atmosféricos (por exemplo: raios) ou por qualquer outra causa alheia ao produto;
- utilização com acessórios não fabricados pela BTicino SpA e/ou peças não concebidas para serem utilizadas com o produto.

Είναι εξασφαλισμένες οι υφιστάμενες νομικές εγγυήσεις στη χώρα χρήσης.

Το δικαίωμα στην επίλυση τυχών μη συμμόρφωση δεν εφαρμόζεται στις ακόλουθες περιπτώσεις:

- Αν δεν ακολουθήσετε τις οδηγίες εγκατάστασης και χρήσης.
- τυχαίες αιτίες ή αμέλεια (ιδιαίτερα για τα εξωτερικά μέρη),
- Τροποποιήσεις ή επικολλήσεις που πραγματοποιούνται από μη εξουσιοδοτημένο προσωπικό.
- Ακατάλληλη συντήρηση.
- Λειτουργία ή την αποθήκευση εκτός των ορίων και των προϋποθέσεων που καθορίζονται για το προϊόν.
- Ζημιές που οφείλονται σε βλάβες του ηλεκτρικού συστήματος, με ατμοσφαιρικά φαινόμενα (όπως κεραυνός) ή από οποιαδήποτε άλλη αιτία εξωτερικά του προϊόντος.
- Χρήση με εξοπλισμό που δεν κατασκευάζεται από BTicino SpA ή / και τα μέρη που δεν έχουν σχεδιαστεί για χρήση με το προϊόν.

Обеспечиваются гарантии, предусмотренные законодательством, которые действуют в стране эксплуатации.

Право на устранение несоответствий не применяется в следующих случаях:

- несоблюдение инструкций по установке и эксплуатации;
- случайные причины или небрежность (особенно для наружных компонентов),
- изменения или ремонтные операции, выполненные неуполномоченными работниками;
- ненадлежащее техобслуживание;
- эксплуатация или хранение, не соответствующие пределам и условиям, указанным для изделия;
- повреждения, вызванные неисправностями электрического оборудования, атмосферными явлениями (например, молнией) или любыми другими внешними по отношению к изделию причинами;
- эксплуатация с принадлежностями, изготовленными не BTicino SpA, и/или компонентами, не предназначенными для использования с изделием.

Kullanıldığı ülkede yürürlükteki yasal güvenceler garanti edilir.

Olasi uygun olmama durumlarında çözüm hakkı özajdiki durumlarda uygulanmaz:

- kurulum ve kullanım talimatlarına uyulmaması;
- kazara olan durumlar veya ihmalkârlık (özellikle harici aksesuarlar için),
- yetkil olmayan kişiler tarafından yapılan değişiklikler veya onarım işlemleri;
- yanlış bakım
- ürün için belirtilen sınırlar ve spesifik şartların dışındaki çalışma veya depolama.
- atmosferik olaylardan (örneğin yıldırım) veya ürün harici herhangi bir sebepten dolayı elektrik tesisindeki arızalardan kaynaklanan hasarlar;
- Ürünün kullanımı için BTicino SpA tarafından üretilmemiş aksesuarlar ve/veya tasarlınmamış aksesuarların kullanımı.

Zapewnione są gwarancje prawne obowiązujące w kraju użytkowania

Prawo do rozwiązywania ewentualnych niezgodności nie obowiązuje w następujących przypadkach:

- Nieprzestrzeganie zaleceń odnośnie instalacji i użytkowania
- Przypadki losowe lub zaniedbanie (w szczególności dla części zewnętrznych)
- Zmiany i naprawy wykonywane przez nieupoważniony personel
- Nieodpowiednia konserwacja
- Praca lub magazynowanie w warunkach przekraczających narzucone ograniczenia i niezgodnych z warunkami określonymi dla produktu
- Uszkodzenia spowodowane anomaliami systemu elektrycznego, czynnikami atmosferycznymi (na przykład pioruny), lub jakimikolwiek przyczynami niezależnymi od produktu
- Stosowanie akcesoriów niewyprodukowanych przez BTicino SpA i/lub elementów nieprzeznaczonych do użytkowania z produktem

يتم توفير الضمانات القانونية المعمول به في بلد الاستخدام.

الحق في حل أي عدم تطابق غير قابل للتطبيق في الحالات التالية:

- عدم مراعاة متطلبات التركيب والاستخدام;
- أسباب عرضية أو إهمال (خاصة بالنسبة للأجزاء الخارجية);
- تعديلات أو إصلاحات تمت من قبل أشخاص غير مُصرَّح لهم;
- صيانة غير مناسبة;

- التشغيل أو التخزين خارج الحدود والظروف الخاصة بالنسبة للمنتج;

- الأضرار الناجمة عن خلل بالمنظومة الكهربائية من ظواهر جوية (على سبيل المثال الصواعق) أو أي سبب آخر خارج

المنتج;

- استخدام ملحقات غير مُصنَّعة من قِبل شركة " BTicino SpA " و / أو قطع غير مُصمَّمة للاستخدام مع المنتج.

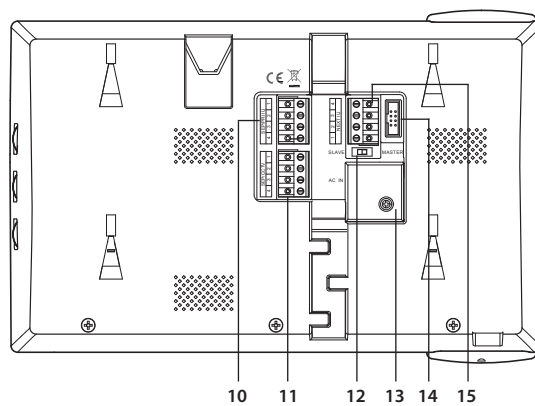
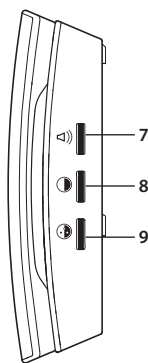
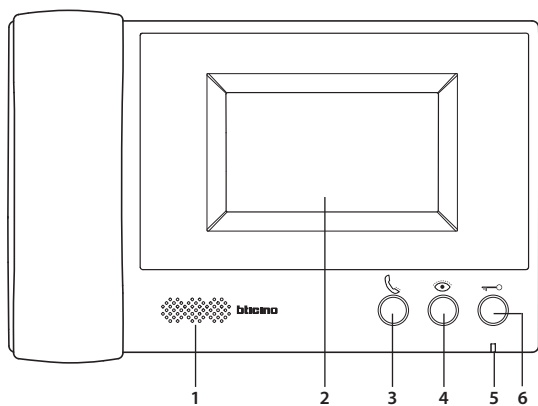

1. Altoparlante
2. Display
3. Tasto Intercom
4. Tasto Ciclameto / Monitor
5. LED Comunicazione  
rosso= volume OFF  
verde lampeggiante = chiamata in arrivo  
verde fisso= comunicazione attiva
6. Pulsante serratura
7. Regolazione volume suoneria
8. Regolazione luminosità
9. Regolazione colore
10. Connessione posto esterno secondario e / o telecamera
11. Connessione posto esterno principale
12. Dip switch Master/Slave  
Master = posto interno principale dell'appartamento  
Slave = posto interno aggiuntivo  
Nota: spegnere e riaccendere il dispositivo per attivare la funzione.
13. Connessione alla rete elettrica
14. Non utilizzato
15. Connessione posto interno aggiuntivo

1. Speaker
2. Display
3. Intercom key
4. Monitor / cycling key
5. Communication LED  
red = volume OFF  
flashing green = incoming call  
steady green = active communication
6. Door lock button
7. Ring volume adjustment
8. Brightness adjustment
9. Colour adjustment
10. Connection of secondary entrance panel and / or camera
11. Connection of main entrance panel
12. Master/slave dip switch  
Master= main internal unit of apartment  
Slave= additional internal unit  
Note: switch the device off and then on again to activate the function.
13. Connection to mains/grid
14. Not used
15. Connection of additional internal unit

1. Haut-parleur
2. Écran
3. Touche Intercom
4. Touche Cyclage/Écran
5. Voyant communication  
rouge = volume OFF  
vert clignotant = arrivée d'un appel  
vert fixe = communication activ
6. Bouton serrure
7. Réglage volume sonnerie
8. Réglage luminosité
9. Réglage couleur
10. Connexion poste externe secondaire et/ou caméra
11. Connexion poste externe principal
12. Commutateur Master/Slave  
Master = poste interne principal d'appartement  
Slave = poste interne supplémentaire  
Note : éteindre et rallumer le dispositif pour activer la fonction.
13. Connexion au secteur d'alimentation électrique
14. Non utilisé
15. Connexion poste interne supplémentaire

1. Lautsprecher
2. Display
3. Taste Intercom
4. Taste der zyklischen Umschaltung / Bildschirm
5. LED der Kommunikation  
rot = Lautstärke OFF  
grün blinkend = eintreffen eines Anrufs  
grün fest leuchtend = Kommunikation aktiv
6. Schlosstaste
7. Einstellung der Lautstärke des Läutwerks
8. Einstellung der Helligkeit
9. Farbeinstellung
10. Anschluss an eine Nebentürstation und/oder Kamera
11. Anschluss an die Haupttürstation
12. Dip-Schalter Master/Slave  
Master = Haupthausstation der Wohnung  
Slave = zusätzliche Hausstation  
Anmerkung: die Vorrichtung aus- und wieder einschalten, um die Funktion zu aktivieren.
13. Anschluss an das Stromnetz
14. Nicht verwendet
15. Anschluss an die zusätzliche Hausstation

1. Altavoz
2. Pantalla
3. Tecla Intercom
4. Tecla Visualización cíclica / Monitor
5. LED Comunicación  
rojo = volumen OFF  
verde parpadeante = llamada entrante  
verde fijo = comunicación activa
6. Pulsador de la cerradura
7. Regulación del volumen del timbre
8. Regulación de la luminosidad
9. Regulación del color
10. Conexión placa exterior secundaria y / o telecámara
11. Conexión placa exterior principal
12. Dip switch Master/Slave  
Master = unidad interior principal del apartamento  
Slave = unidad interior adicional  
Nota: apague y reencienda el dispositivo para activar la función.
13. Conexión a la red eléctrica
14. No utilizado
15. Conexión unidad interior adicional

1. Luidspreker
2. Display
3. Toets intercom
4. Toets cyclische weergave/beeldscherm
5. Led communicatie  
rood = geluid UIT  
groen knipperend = binnenkomende oproep  
groen aan = communicatie geactiveerd
6. Knop van het slot
7. Volumeregeling beltoon
8. Regeling helderheid
9. Kleurregeling
10. Aansluiting secundaire buitenpost en/of camera
11. Aansluiting primaire buitenpost
12. Master/slave dip-schakelaar  
Master = primaire binnenpost van het appartement  
Slave = extra binnenpost  
Opmerking: activeer de functie door het apparaat uit en weer in te schakelen.
13. Aansluiting op elektriciteitsnet
14. Niet gebruikt
15. Aansluiting extra binnenpost

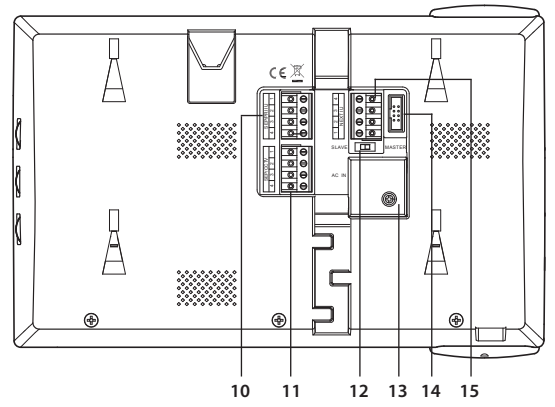
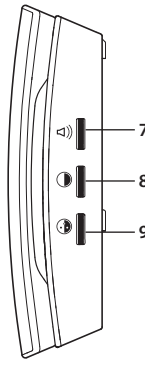
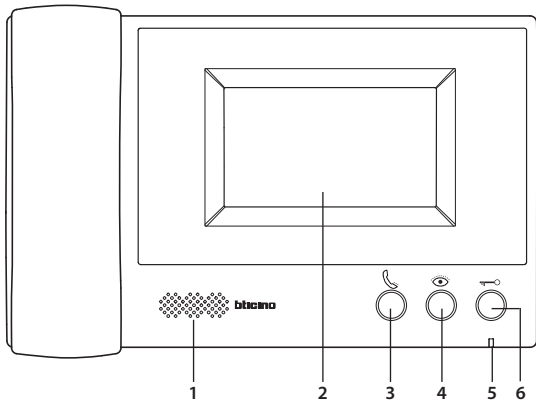

1. Altıfıfante
2. Ecrã
3. Botão Intercomunicador
4. Botão de Ciclamento / Monitor
5. Led de Comunicação  
vermelho = volume OFF  
verde intermitente = chamada em chegada  
verde fixo – comunicação ativa
6. Botão da fechadura
7. Regulação do volume da campainha
8. Regulação da iluminação
9. Regulação da cor
10. Lıgação unidade externa secundária e/ou câmara
11. Lıgação unidade externa principal
12. Dip switch Master / Slave  
Master = unidade interna principal do apartamento  
Slave = unidade interna adicional  
Nota: desligar e religar o dispositivo para ativar a função.
13. Lıgação à rede elétrica
14. Não utilizado
15. Lıgação unidade interna adicional

1. Ηχείο
2. Display
3. Πλήκτρο Intercom
4. Πλήκτρο Κυκλοποίησης / Monitor
5. LED Επικοινωνίας  
κόκκινο = Όγκος OFF  
Πράσινο που αναβοσβήνει = εισερχόμενη κλήση  
Σταθερό πράσινο-ενεργή επικοινωνία
6. Πλήκτρο κλειδαριάς
7. Ρύθμιση έντασης ήχου
8. Ρύθμιση φωτεινότητας
9. Ρύθμιση χρώματος
10. Σύνδεση εξωτερικής θέσης δευτερεύουσας θέσης ή / και της τηλεκάμερας
11. Σύνδεση της κύριας εξωτερικής θέσης
12. Μικροδιακόπτες Master / Slave  
Master = κύρια εσωτερική θέση του διαμερίσματος  
Slave = επιπρόσθετη εσωτερική θέση  
Σημείωση: απενεργοποιήστε και ενεργοποιήστε τη συσκευή για να ενεργοποιήσετε τη λειτουργία.
13. Σύνδεση με το ηλεκτρικό δίκτυο
14. Μη χρησιμοποιούμενο
15. Σύνδεση με την επιπρόσθετη εσωτερική θέση

1. Динамик
2. Дисплей
3. Кнопка Интерком
4. Кнопка Циклический просмотр /Монитор
5. Светодиодный индикатор связи  
красный= громкость Выкл.  
зеленый мигающий = входящий вызов  
зеленый фиксированный= связь установлена
6. Кнопка замка
7. Регулировка громкости мелодии
8. Регулировка яркости
9. Регулировка цвета
10. Подключение второстепенного внешнего блока и/или камеры
11. Подключение главного внешнего блока
12. Dip-переключатель Главный/Подчиненный  
Главный = главный внутренний блок квартиры  
Подчиненный = дополнительный внутренний блок  
Примечание: выключить и снова включить устройство для активации функции.
13. Подключение к электрической сети
14. Не используется
15. Подключение дополнительного внутреннего блока

1. Hoparlör
2. Ekran
3. Interkom tuşu
4. Devirsel mod /Ekran tuşu
5. LED İletişim  
Kırmızı= ses seviyesi OFF  
yanıp sönen yeşil= gelen çağrı  
sabit yeşil= iletişim faal
6. Kilit butonu
7. Zil sesi seviyesi ayarı
8. Parlaklık ayarı
9. Renk ayarı
10. İkinci giriş paneli ve/veya bağlantısı
11. Ana giriş paneli bağlantısı
12. Dip switch Master/Slave  
Master = Daire ana dahili ünite  
Slave = ek dahili ünite  
Not: İşlevi faalleştirmek için aygıtı kapatın ve yeniden açın.
13. Elektrik şebekesine bağlantı
14. Kullanılmıyor
15. Ek dahili ünite bağlantısı

1. Głośnik
2. Wyświetlacz
3. Przycisk Interkom
4. Przycisk Przełączania/Monitora
5. Dioda LED komunikacji  
czerwona = głośność OFF  
zielona migająca=połączenie przychodzące  
zielona stała=komunikacja aktywna
6. Przycisk zamka
7. Regulacja głośności dzwonka
8. Regulacja jasności
9. Regulacja koloru
10. Podłączenie panelu zewnętrznego drugorzędno i/ lub kamery
11. Podłączenie panelu zewnętrznego głównego
12. Przełącznik DIP Master / Slave  
Master = główny aparat wewnętrzny mieszkania  
Slave = aparat wewnętrzny dodatkowy  
Uwaga: wyłączyć i ponownie włączyć urządzenie, aby uaktywnić funkcję.
13. Podłączenie do sieci elektrycznej
14. Nie używany
15. Podłączenie dodatkowego aparatu wewnętrzno

- 1 مكبر الصوت.
- 2 شاشة العرض.
- 3 زر الإنتركم.
- 4 زر الدورة / الشاشة..
- 5 الصمام الضوئي الباعث للضوء الخاص بالاتصال.  
الأحمر = الصوت غير عامل.  
الأخضر الوامض = مكالمة واردة.  
الأخضر الثابت = الاتصال نشط.
- 6 زر القفل.
- 7 ضبط مستوى صوت النغمة.
- 8 ضبط السطوع.
- 9 ضبط اللون.
- 10 التوصيل بالوحدة الخارجية الثانوية و/أو الكاميرا التليفزيونية.
- 11 بالتوصيل بالوحدة الخارجية الرئيسية.
- 12 المفتاح ثنائي الجوانب رئيسي "Master" / تابع "Slave".  
الرئيسي "Master" = الوحدة الداخلية الرئيسية للشقة.  
التابع = الوحدة الداخلية الإضافية.  
ملحوظة: قم بإيقاف وإعادة تشغيل الجهاز لتنشيط الوظيفة.
- 13 التوصيل بالشبكة الكهربائية.
- 14 غير مُستخدم.
- 15 التوصيل بوحدة داخلية إضافية.

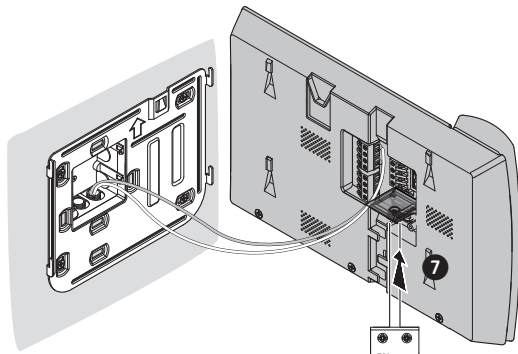
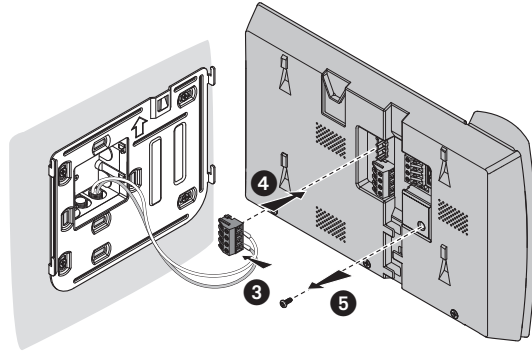
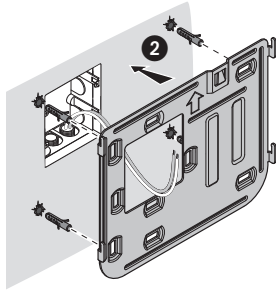

100-240 Vac  
50 / 60 Hz

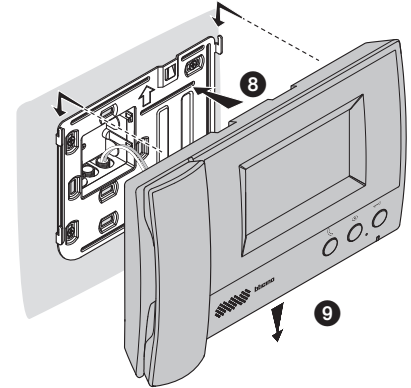
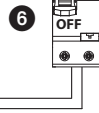

- **Attenzione:** evitare di fissare la staffa su superfici non piane o irregolari e di effettuare un eccessivo serraggio delle viti, al fine di evitare deformazioni della staffa che potrebbero compromettere la corretta installazione del dispositivo. Il dispositivo deve scorrere nelle apposite guide della staffa con una leggera pressione e senza sforzo eccessivo.
- **Caution:** avoid fastening the bracket on uneven or irregular surfaces and excessive screw tightening, in order to prevent any bracket distortion that may compromise the correct installation of the device. The device must slide in the appropriate bracket rails with a slight pressure and without straining.
- **Attention:** évitez de fixer la bride sur des surfaces non plates ou irrégulières ainsi que d'effectuer un serrage excessif des vis pour prévenir les déformations de la bride susceptibles de compromettre la bonne installation du dispositif. Le dispositif doit coulisser sur les guides de la bride prévus à cet effet en exerçant une légère pression sans effort excessif.
- **Achtung:** den Bügel nicht an unebene Flächen befestigen und die Schrauben nicht übermäßig festziehen, um den Bügel nicht zu verformen und die Installation der Vorrichtung zu beeinträchtigen. Die Vorrichtung muss in den Führungen des Bügels mit einem leichten Druck mühelos gleiten können.
- **Atención:** evite fijar el soporte en superficies no planas o irregulares y no apriete excesivamente los tornillos para evitar deformaciones del soporte que podrían comprometer la instalación correcta del dispositivo. El dispositivo ha de deslizarse por las guías correspondientes del soporte con una ligera presión sin esfuerzos excesivos.
- **Let op:** de beugel niet bevestigen aan niet-vlakke of onregelmatige oppervlakken, de schroeven niet te veel aandraaien om de vervorming van de beugel te voorkomen, waardoor de inrichting niet langer correct kan worden geïnstalleerd. Het apparaat moet met een lichte druk over speciale geleider van de beugel kunnen schuiven, zonder dat daar veel kracht voor nodig is.
- **Atenção:** evitar fixar a braçadeira em superfícies não planas ou irregulares, evitado também apertar excessivamente os parafusos, para impedir deformações do suporte, que poderiam comprometer a correta instalação do dispositivo. O dispositivo deve deslizar nas expressas guias do suporte com uma leve pressão e sem esforço excessivo.
- **Προσοχή:** αποφύγετε την στήριξη σε ανώμαλες επιφάνειες ή ακανόνιστες και την πραγματοποίηση υπερβολικής σύσφιξης των βιδιών, ώστε να αποφευχθεί η παραμόρφωση του βραχίονα που θα μπορούσε να θέσει σε κίνδυνο τη σωστή εγκατάσταση της συσκευής. Η συσκευή θα πρέπει να ολισθαίνει μέσα στους ειδικούς οδηγούς με ελαφρά πίεση και χωρίς υπερβολική προσπάθεια.
- **Внимание:** не рекомендуется закреплять кронштейн на неровных или неправильных поверхностях и чрезмерно затягивать винты, чтобы избежать деформаций кронштейна, которые могут нарушить правильность установки устройства. Устройство должно перемещаться в соответствующих направляющих кронштейна при легком нажатии и без чрезмерного усилия.
- **Dikkat:** aygıtın düzgün kurulumunu etkilemesini ve köşebentini deforma olmasını önlemek amacı ile köşebenti pürüzlü veya düzensiz yüzeyler üzerinde sabitlemeyin ve vidaları aşırı sıkıktırmayın. Aygıt aşırı efor sarfetmeden hafif bir itme ile uygun köşebent klavuzları üzerinde kaymalıdır.
- **Uwaga:** nie należy mocować wspornika na nierównych powierzchniach i zbyt mocno dokręcać śruby, aby nie dopuścić do jego deformacji, która mogłaby narazić na szwank prawidłową instalację urządzenia. Urządzenie należy wsunąć w otwory we wsporniku z lekkim naciskiem i bez nadmiernego wysiłku.

تنبيه: يجب أن تكون وحدة البواب الآلي مطابقة لقواعد التثبيت التالية:

- جُنِّب تثبيت الحامل على أسطح غير مستوية أو غير منتظمة. والقيام بالربط الزائد للمسامير وذلك لتفادي حدوث تلف بالحامل ما قد يؤثر سلباً على التشغيل الصحيح للجهاز: يجب أن ينزلق الجهاز في الدلائل المناسبة بالحامل مع ضغط خفيف ودون جهد مفرط.

- Durata suoneria
- Ringtone duration
- Durée sonnerie

- Dauer des Läutwerks
- Duración del timbre
- Duur van de beltoon

- Duração da campainha
- Διάρκεια ήχου
- Продолжительность мелодии

- Zil sesi süresi
- Czas trwania dzwonka

• مدة النغمة.

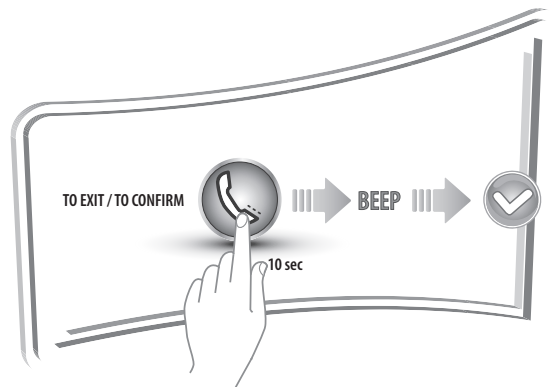
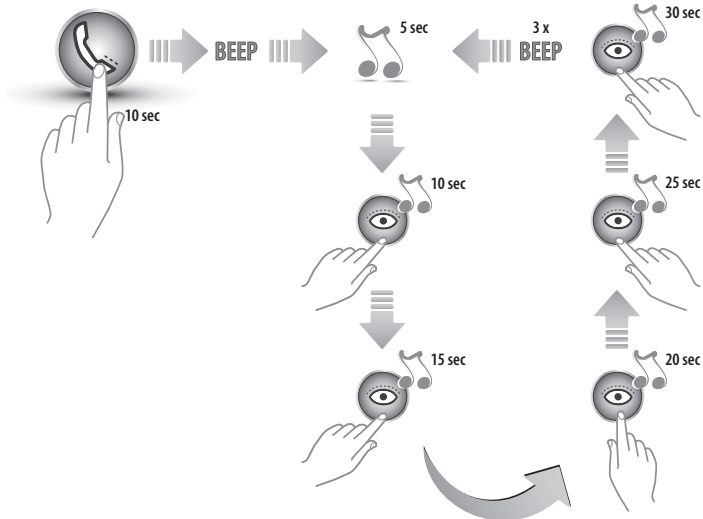

- Attenzione: se il LED rosso è acceso il volume della suoneria è azzerato.
- Caution: if the red LED is ON the ringtone volume is reset.
- Attention: si le voyant rouge est allumé, le volume de la sonnerie est remis à zéro.
- Achtung: wenn die rote LED aufleuchtet, ist die Lautstärke des Läutwerks auf Null zurück gestellt.
- Atención: si el LED rojo está encendido, el volumen del timbre se pone a cero.

- Opgelet: het geluid van de beltoon is uitgeschakeld als de led rood brandt.
- Atenção: se o LED vermelho estiver aceso o volume da campainha é zerado.
- Προσοχή: εάν το κόκκινο LED είναι ενεργοποιημένο η ένταση του κουδουνιού έχει οριστεί σε μηδέν.
- Внимание: при горении красного светодиодного индикатора уровень громкости мелодии равен нулю.

- Dikkat: eğer kırmızı LED yanıyorsa zil sesi seviyesi sıfırlanmıştır
- Uwaga: jeżeli czerwona dioda LED świeci się, głośność dzwonka jest ustawiona na zero.
- تنبيه: إذا كان الصمام الثنائي الباعث للضوء "الليد" الأحمر عاملاً. تتم إعادة تعيين مستوى صوت النغمة.

- Seleziona melodia
- Select the tune
- Wahl der Melodie

- Sélection mélodie
- Seleccione melodía
- Kies de melodie

- Selecciona a melodia
- Επιλέξτε μελωδία
- Выбор мелодии

- Melodi seç
- Wybierz melodię

• اختر النغمة الموسيقية.

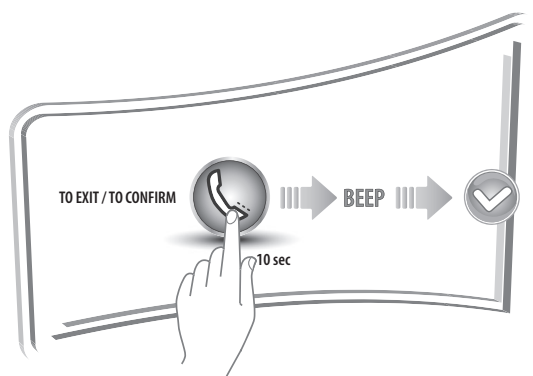
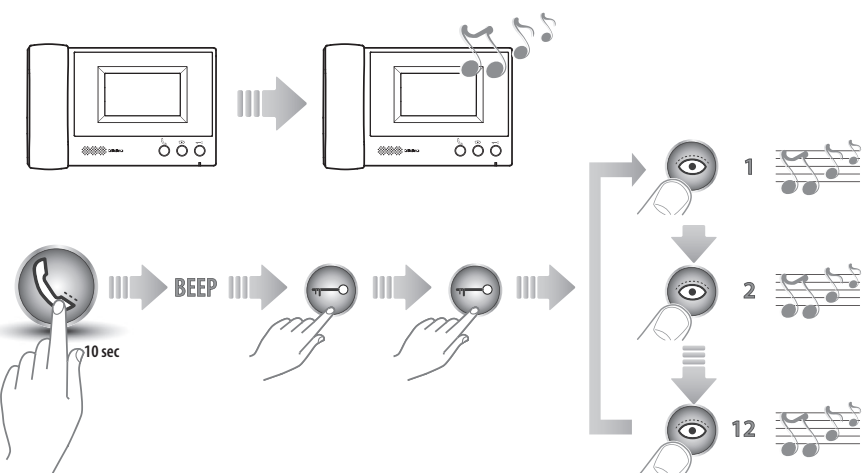
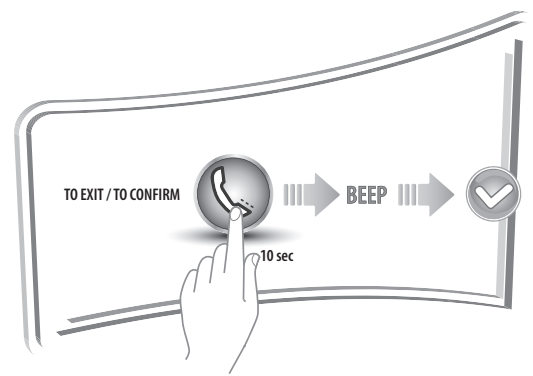
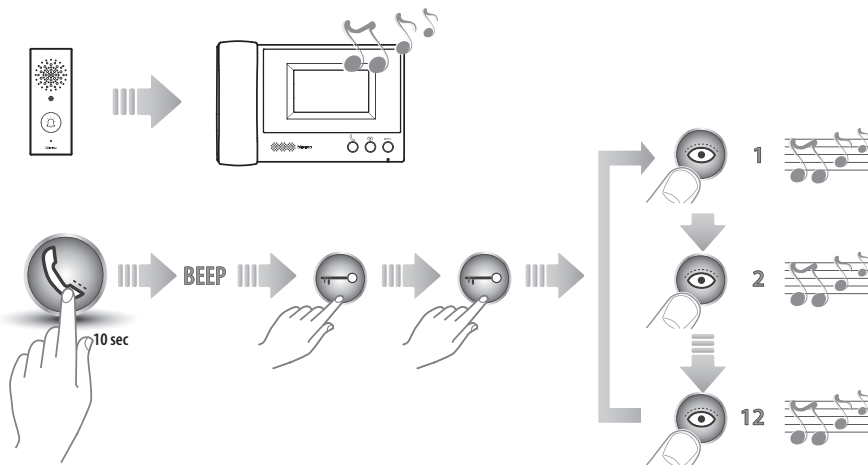



- Rispondi ad una chiamata
- Answer a call
- Répondre à un appel
- Einen Anruf beantworten
- Responder a una llamada
- Een oproep beantwoorden
- Responder a uma chamada
- Απάντηση σε μια κλήση
- Ответ на вызов
- Çağrıya cevap ver
- Odbierz połączenie
- قم بالرد على مكالمة.

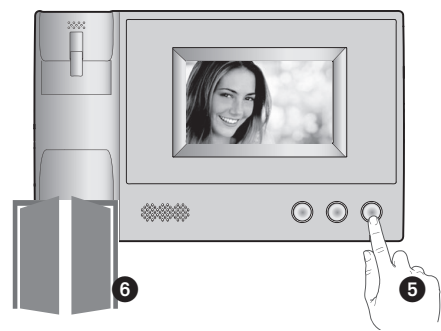
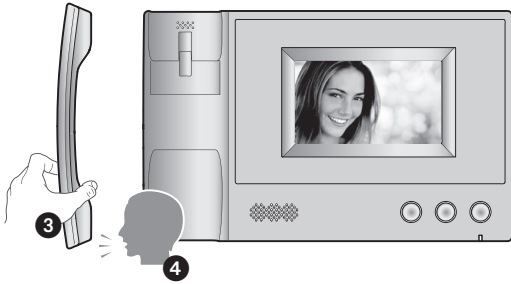
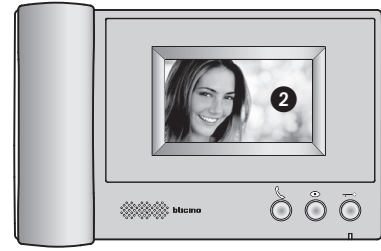

- Effettua un'autoaccensione e ciclamento telecamere
- Auto-switching on and camera scrolling
- Effectuer un auto-allumage et un cyclage des caméras
- Kameras automatisch einschalten und taktieren
- Efectuar un autocendido y una visualización cíclica de las telecámaras
- Een automatische inschakeling en de cyclische weergave van de camera's verrichten
- Executar uma ligação automática e ativação cíclica das câmaras vídeo
- Πραγματοποιεί αυτόματη εκκίνηση και κυκλοποίηση καμερών
- Выполнение автовключения и циклического просмотра камер
- Kameraların bir otomatik açılmasını ve devirsel modunu yapın.
- Dokonuje samowłączenia i przełączania kamer
- قم ببدء تشغيل تلقائي ودورة كاميرات تلفزيونية.

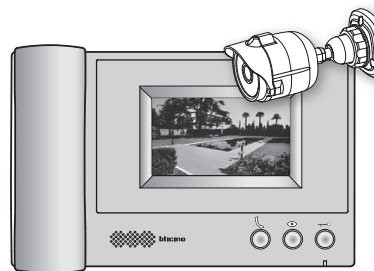
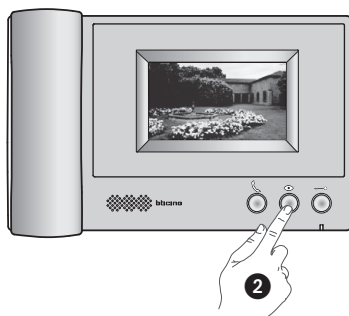
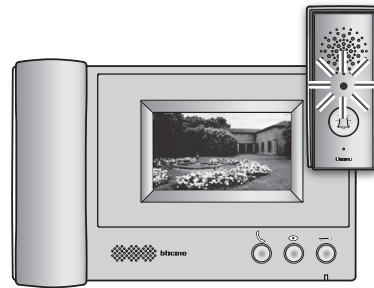
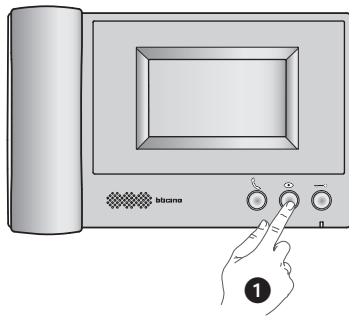

- Chiama un altro locale (Intercom)
- Call another room
- Appeler une autre pièce (Intercom)
- Einen anderen Raum anrufen (Intercom)
- Llamar a otra habitación (Intercom)
- Een ander vertrek oproepen (intercom)
- Comunicar com outro local (Intercom)
- Καλέστε ένα άλλο δωμάτιο (Intercom)
- Вызов другого помещения (интерком)
- Başka bir oda veya daire çağır (Intercom)
- Zadzwoń do drugiego pokoju (intercom)
- Intercom

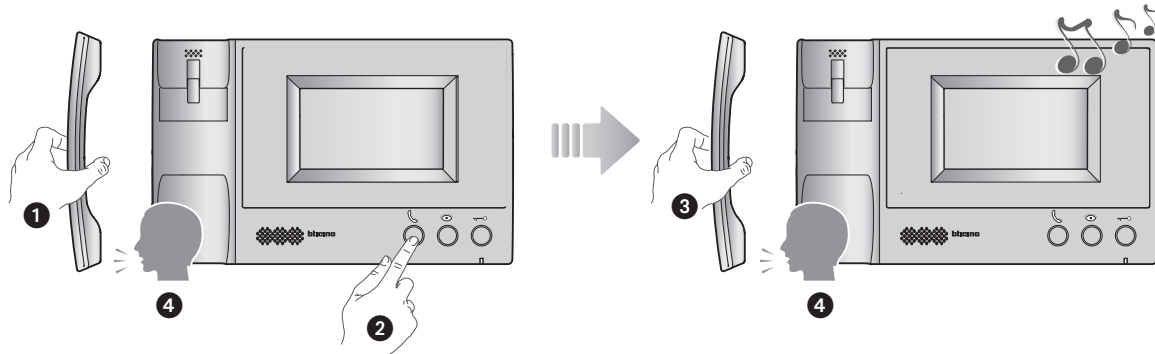

- Specifiche tecniche
- Technische Spezifikationen
- Especificações técnicas
- Teknik özellikleri
- Technical specifications
- Especificaciones técnicas
- Τεχνικές προδιαγραφές
- Dane techniczne
- Caractéristiques des câbles
- Technische specificaties
- Технические спецификации
- المواصفات الفنية

Risoluzione schermo • Screen resolution • Résolution écran • Bildschirmauflösung • Resolución de la pantalla • Beeldresolutie Resolução do ecrã • Ανάλυση οθόνης • Разрешение экрана • Ekran çözünürlüğü • Rozdzielczość ekranu • درجة وضوح الشاشة •	480 x 272 RGB
Temperatura di funzionamento • Operating temperature • Température de fonctionnement • Betriebstemperatur • Temperatura de funcionamiento • Bedrijfstemperatuur Temperatura de funcionamento • Θερμοκρασία λειτουργίας • Рабочая температура • Çalışma ısı • Temperatura pracy • درجة حرارة التشغيل •	(-15) – (+50) °C
Umidità • Humidity • Humidité • Feuchtigkeit • Humedad • Vochtigheid • Humidade • Υγρασία • Влажность • Nem • Wilgotność • الرطوبة •	93 %
Comunicazione duplex half duplex • Duplex / Half - Duplex communication • Communication Duplex / Half - Duplex • Kommunikation Duplex / Half - Duplex • Comunicación Duplex / Half - Duplex Duplex - / Half - duplex - communicatie • Comunicação Duplex / Half - Duplex • Επικοινωνία Duplex / Half - Duplex • Связь Дуплексная / Полуdupлексная • Duplex / Half – Duplex iletişim Komunikacja Duplex / Half - Duplex • ازدواج نصفی / ازدواج	Half - Duplex
N° di suonerie • No. of ringtones • Nb de sonneries • Anzahl Läutwerke • N.º de timbres • Aantal beltonen • N° de campainhas • Αριθμός ringtones • Кол-во мелодий • Zil sesi S. • Liczba dzwonek • عدد النغمات •	12

- **Attenzione:** il citofono deve rispettare le seguenti regole installative:
    - deve essere installato solo in ambienti interni
    - non deve essere esposto a stitillidio o a spruzzi d'acqua
    - non ostruire le aperture di ventilazione
 Ogni uso improprio dell'articolo può comprometterne le caratteristiche di sicurezza.
  - **Caution:** the internal unit must respect the following installation rules:
    - it must only be installed indoors
    - it must not be exposed to water drops or splashes
    - do not block the ventilation openings
 An improper use of the item can compromise its safety features.
  - **Attention:** le phone doit respecter les règles d'installation suivantes:
    - il doit être monté seulement à l'intérieur
    - il ne doit pas être exposé à des suintements ou à des éclaboussures
    - ne pas boucher les ouvertures d'aération
 Tout usage improprie de la référence peut compromettre les caractéristiques de sécurité.
  - **Achtung:** die Hausstation muss unter Beachtung folgender Regeln installiert werden:
    - es darf nur im Inneren installiert werden
    - es darf nicht Wassertropfen oder-spritzer ausgesetzt werden.
    - Belüftungsschlitze nicht verstopfen
 Jeder ungeeigneter Gebrauch des Geräts kann seine Sicherheitseigenschaften beeinträchtigen.
  - **Atención:** el interfono debe respetar las siguientes normas de instalación:
    - se debe instalar sólo al cubierto
    - no debe estar expuesto a goteo o salpicones de agua
    - no tape las aberturas de ventilación
 Cualquier uso improprio del artículo puede comprometer sus características de seguridad.
  - **Let op:** Bij de installatie van de telefoon moet men de volgende voorschriften in acht nemen:
    - binnenshuis installeren
    - niet aan waterdruppels en -stralen blootstellen
    - de ventilatieopeningen niet versperren
 Leder eigenlijk gebruik kan de veiligheid van het product schaden.
  - **Atenção:** o intercomunicador deve respeitar as seguintes regras para ser instalado:
    - deve ser instalado somente internamente
    - não deve ser exposto a estitilício ou borrifos de água
    - não deve obstruir as aberturas de ventilação
 Qualquer uso impróprio do artigo pode comprometer as suas características de segurança.
  - **Προσοχή:** το τηροτηλέφωνο πρέπει να τηρεί τους ακόλουθους κανόνες εγκατάστασης:
    - Πρέπει να εγκατασταθεί μόνο σε εσωτερικούς χώρους
    - δεν πρέπει να εκτίθεται σε στάξιμο ή πιτσίλισμα του νερού
    - να μην εμποδίζει τις οπές εξαερισμού
 Οποιοδήποτε ακατάλληλη χρήση μπορεί να θέσει σε κίνδυνο τα χαρακτηριστικά ασφαλείας του.
  - **Внимание:** при установке домофона следует соблюдать следующие правила:
    - домофон следует устанавливать только во внутренних помещениях
    - домофон не должен подвергаться воздействию капель или брызг воды.
    - не загроаживать вентиляционные отверстия
 Любое использование изделия не по назначению может нарушить характеристики безопасности.
  - **Dikkat:** Kapı telefonları izleyen kurulum kurallarına uymalıdır:
    - sadece iç mekanlarda kurulmalıdır;
    - su damlaması veya sıçramasına maruz kalmamalıdır;
    - havalandırma deliklerini tıkamayın
 Aygıtın her uygun olmayan kullanımı güvenlik özelliklerini riske sokabilir.
  - **Uwaga:** przy instalacji domofonu należy przestrzegać poniższych przepisów:
    - musi być zainstalowany w pomieszczeniach zamkniętych;
    - nie może być narażony na kapanie lub pryskanie wodą;
    - nie wolno zatykać otworów wentylacyjnych
 Każde niewłaściwe użycie produktu może zmniejszyć jego bezpieczeństwo.
- **تنبيه:** يجب أن تكون وحدة البواب الآلي مطابقة لقواعد التثبيت التالية:  
 - يجب أن يتم تركيبها فقط في الداخل.  
 - يجب ألا يتم تعريضها إلى قطرات أو رذاذ المياه.  
 - لا تقم بسد فتحات التهوية.  
 أي استخدام غير صحيح للعنصر يمكن أن يؤثر سلباً على مواصفات السلامة الخاصة به.

- Schema massima espansione video
- Diagram of maximum video expansion
- Schéma expansion vidéo maximale
- Schema der maximalen Videoerweiterung

- Esquema general de expansión vídeo
- Maximale uitbreidingskaart video
- Esquema de expansão máxima vídeo
- Κάρτα μέγιστης επέκτασης βίντεο

- Схема максимального расширения видео
- Video maksimum genişleme şeması
- Schemat maksymalnej rozbudowy wideo
- مخطط أقصى توسع للفيديو.

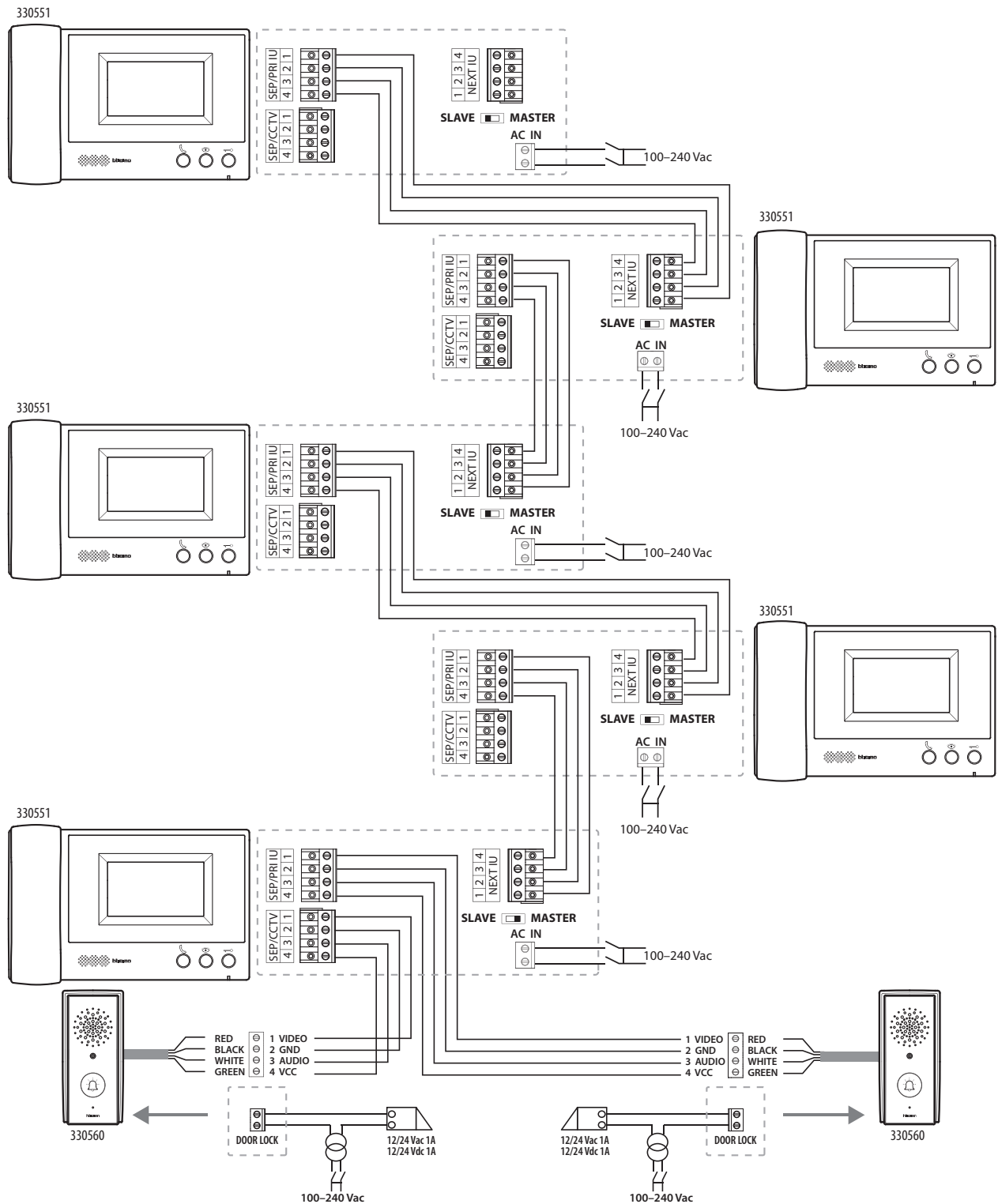

- Attenzione: in caso di riconfigurazione dell'apparecchio attendere un minuto prima di riconnetterlo all'impianto.
- Caution: when configuring the device, wait one minute before connecting it to the system again.
- Attention: en cas de nouvelle configuration de l'appareil, laisser s'écouler une minute avant de le rebrancher à l'installation.
- Achtung: falls das Gerät neu konfiguriert werden soll, eine Minute warten bevor es an die Anlage geschlossen wird.
- Atención: en caso de reconfiguración del aparato, espere un minuto antes de volverlo a conectar a la instalación.
- Opgelet: in geval van een herconfiguratie van het toestel een minuut wachten voordat men het terug aansluit op de installatie.
- Atenção: se o aparelho for configurado novamente esperar um minuto antes de conectá-lo de novo com o sistema.
- Προσοχή: σε περίπτωση επαναδιαμόρφωσης περιμένετε ένα λεπτό πριν την επανασύνδεση του συστήματος.
- Внимание: в случае переконфигурирования прибора подождать одну минуту перед его подключением к системе.
- Dikkat: aygıt yeniden yapılandırma durumunda tesise bağlamadan önce bir dakika bekleyin.
- Uwaga: w przypadku rekonfiguracji urządzenia odczekaj minutę przed jego ponownym podłączeniem do systemu.

• تنبيه: في حالة إعادة إعداد الجهاز، انتظر دقيقة قبل إعادة توصيله بالنظام.

- Schema massima espansione video / audio con telecamera
- Diagram of maximum video / audio expansion with camera
- Schéma expansion maximum vidéo/audio avec caméra
- Schema der maximalen Video/Audio-Erweiterung mit Kamera
- Esquema máxima expansión vídeo / audio con telecámara
- Schema maximale uitbreiding beeld/geluid met camera

- Esquema de expansão máxima vídeo/áudio com câmara
- Διάγραμμα μέγιστης επέκτασης video / audio με τηλεκάμερα
- Схема максимального расширения видео/аудио с камерой
- Kameralı video/ses maksimum genişleme şeması
- Schemat maksymalnej ekspansji video/audio z telekamerą

• أو مخطط أقصى توسع للصوت بالكاميرا التلفزيونية.

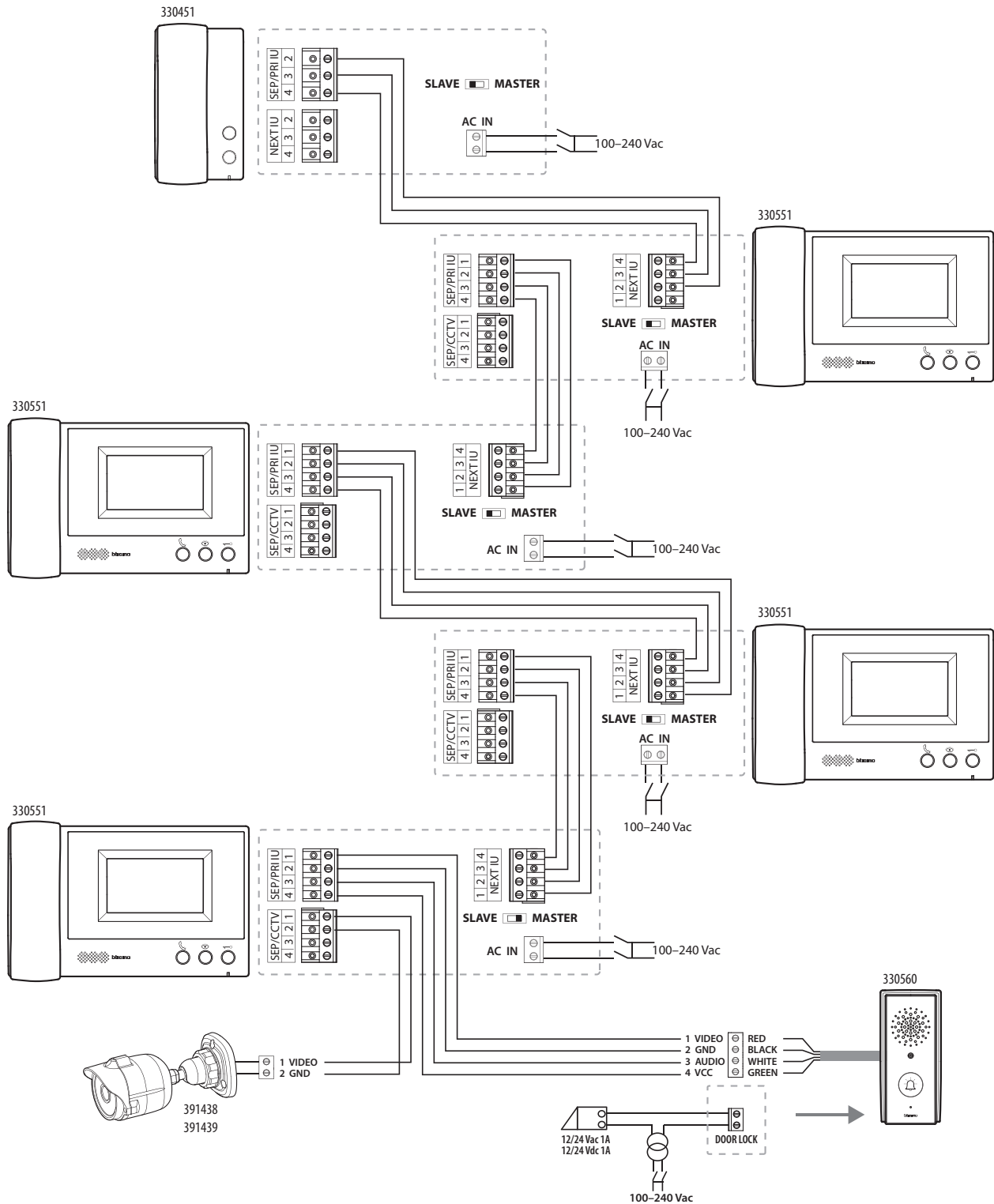

- **Attenzione:** in caso di riconfigurazione dell'apparecchio attendere un minuto prima di riconnetterlo all'impianto.
- **Caution:** when configuring the device, wait one minute before connecting it to the system again.
- **Attention:** en cas de nouvelle configuration de l'appareil, laisser s'écouler une minute avant de le rebrancher à l'installation.
- **Achtung:** falls das Gerät neu konfiguriert werden soll, eine Minute warten bevor es an die Anlage geschlossen wird.
- **Atención:** en caso de reconfiguración del aparato, espere un minuto antes de volverlo a conectar a la instalación.
- **Opgelet:** in geval van een herconfiguratie van het toestel een minuut wachten voordat men het terug aansluit op de installatie.
- **Atenção:** se o aparelho for configurado novamente esperar um minuto antes de conectá-lo de novo com o sistema.
- **Προσοχή:** σε περίπτωση επαναδιαμόρφωσης περιμένετε ένα λεπτό πριν την επανασύνδεση του συστήματος.
- **Внимание:** в случае переконфигурирования прибора подождать одну минуту перед его подключением к системе.
- **Dikkat:** aygıtı yeniden yapılandırma durumunda tesise bağlamadan önce bir dakika bekleyin.
- **Uwaga:** w przypadku rekonfiguracji urządzenia odczekać minutę przed jego ponownym podłączeniem do systemu.

• تنبيه: في حالة إعادة إعداد الجهاز، انتظر دقيقة قبل إعادة توصيله بالنظام.