

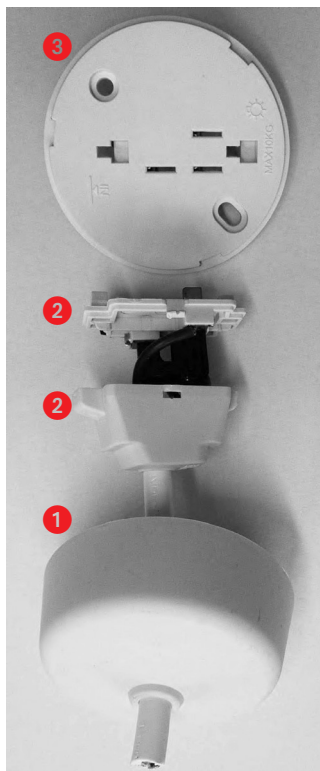

Max. current	6 A
Supply voltage	250 V~
Terminal capacities: 3	Base: 8 x 0.75 mm <sup>2</sup> - 5 x 1.5 mm <sup>2</sup> - 4 x 2.5 mm <sup>2</sup> - 3 x 4 mm <sup>2</sup>
	Plug-in: 6 x 0.75 mm <sup>2</sup> - 3 x 1.5 mm <sup>2</sup> - 1 x 2.5 mm <sup>2</sup> - 1 x 4 mm <sup>2</sup>
Load grip support	Up to 5 kg
Mounting	Besa box fixing centres



#### Pack contents:

- 1 Cover
- 2 Plug-in
- 3 Base

- 1 - Turn the cover anti-clockwise to remove.
- 2 - Remove the plug-in termination point by moving it sideways to the left and lifting out.
- 3 - The incoming cables from the conduit junction box should be connected to the base according to its markings - please refer to the wiring diagram below.
- 4 - Fix the base plate back onto the conduit box ensuring no wires are trapped.
- 5 - Connect the light fitting to the plug using suitable cable. Refer to the appropriate markings - see diagram below.
- 6 - Insert the plug-in into the base and push sideways until it locks, refit the main cover by turning clockwise.

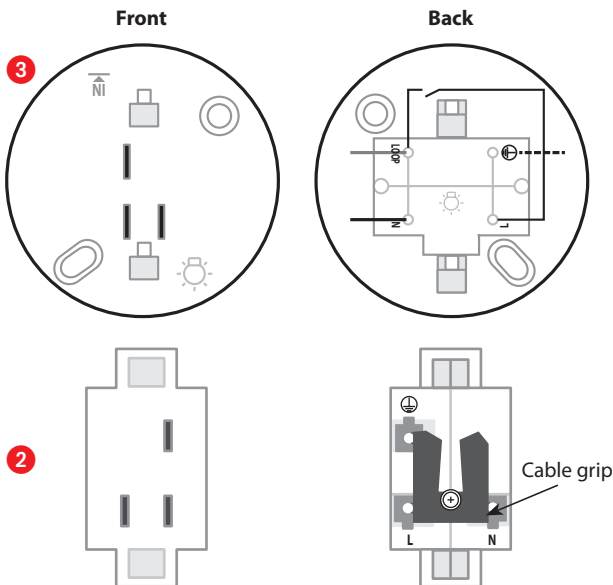

#### Safety instructions

This product should be installed in compliance with installation rules, preferably by a qualified electrician. Incorrect installation and use can lead to risk of electric shock or fire.

Before carrying out the installation, read the instructions and take account of the product's specific mounting location.

Do not open up, dismantle, alter or modify the device except where specifically required to do so by the instructions. All Legrand products must be opened and repaired exclusively by personnel trained and approved by Legrand. Any unauthorised opening or repair completely cancels all liabilities and the rights to replacement and guarantees.

Use only Legrand brand accessories.

GB CA IN IE US



6 A	شدة التيار القصوى
250V~	فولتية الإمداد
القاعدة : 8 x 0.75 mm <sup>2</sup> - 5 x 1.5 mm <sup>2</sup> - 4 x 2.5 mm <sup>2</sup> - 3 x 4 mm <sup>2</sup>	الأطراف : 3
قابس : 6 x 0.75 mm <sup>2</sup> - 3 x 1.5 mm <sup>2</sup> - 1 x 2.5 mm <sup>2</sup> - 1 x 4 mm <sup>2</sup>	
إلى غاية 5 kg	قدرة التحمّل
نقاط تثبيت علبة Besa	
التركيب	

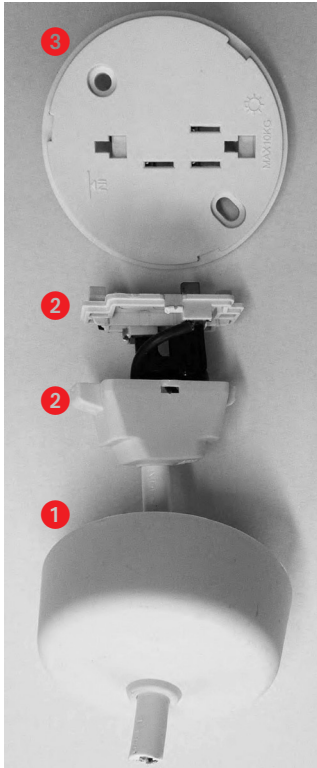

### محتويات الغلاف:

- 1 غطاء
- 2 قابس
- 3 قاعدة

1. أدر الغطاء عكس اتجاه عقارب الساعة ثم انزعه.
2. انزع النقطة الطرفية للقابس عبر إزاحتها نحو الجانب الأيسر ثم رفعها.
3. يجب توصيل الأسلاك القادمة من علبة التوزيع مع القاعدة وفقاً للعلامات المبيّنة - يرجى الاطلاع على مخطط توصيل الأسلاك أدناه.
4. تثبت لوحة القاعدة مجدداً على علبة التوزيع مع التأكد من عدم حصر الأسلاك.
5. أوصل أجهزة الإضاءة بالقابس باستخدام السلك المناسب مع مراعاة العلامات المبيّنة - راجع المخطط أدناه.
6. أدخل القابس في القاعدة وادفعه من الجوانب إلى أن يتم إقفاله ثم أعد الغطاء إلى مكانه بإدارته في اتجاه عقارب الساعة.

### الجهة الأمامية

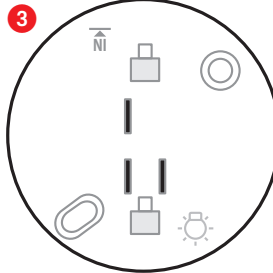

### الجهة الخلفية

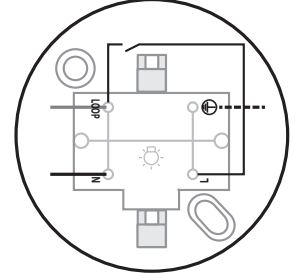

2

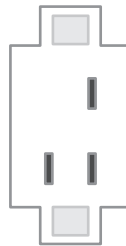

مقبض  
الأسلاك

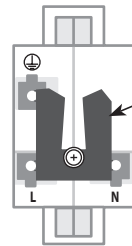

إرشادات الأمان: 

يجب تركيب هذا المنتج طبقاً لقواعد التركيب ويفضل أن يقوم بالتركيب كهربائي مؤهل. فقد يؤدي التركيب والاستخدام غير لصحيح إلى مخاطر التعرض لصدمة كهربائية أو نشوب حريق. اقرأ النشرة قبل التركيب. وأفرد مكاناً لتركيب المنتج خاصاً به. لا تفتح أو تفك أو تعدّل أو حوّر المنتج ما لم يُنشر إلى ذلك بشكل محدد في النشرة. فكل منتجات Legrand يجب فتحها وإصلاحها حصراً من قبل فنيين مدربين ومؤهلين لدى Legrand. وكل فتح أو إصلاح غير مسموح به يبطل المسؤوليات وحقوق الاستبدال والضمانات. لا تستخدم سوى إكسسوارات من ماركة Legrand حصراً.