

230 VAC - 50/60 Hz

Réf.	lm - h	P(W)	II □		W (Kg)
6 624 52	1500 lm 1h NP(NM)	6,6 W	IP 55 IK 07	2 x 6 609 73 2 x KRMU 33/62 NiCd - 4Ah - 4,8V	3,1 Kg

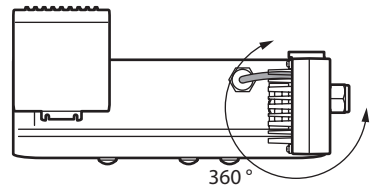

- Interruptor automático general de iluminación
- Main lighting circuit breaker
- Algemene vermogensschakelaar van de verlichting
- Disjoncteur général d'éclairage
- Allgemeiner Lichtschutzschalter
- Disjuntor geral de iluminação

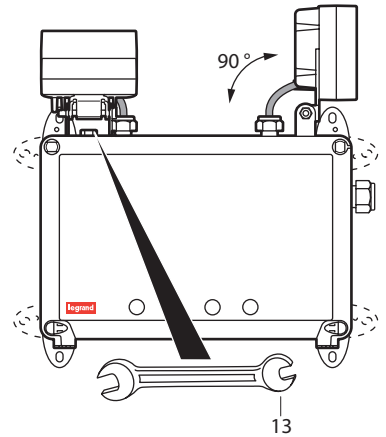
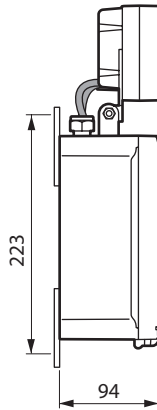
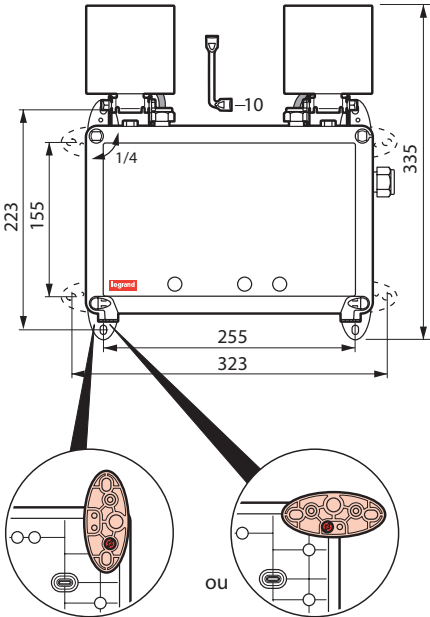
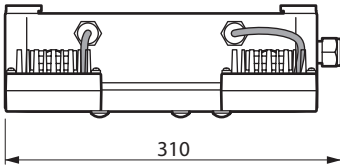
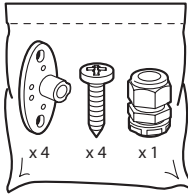
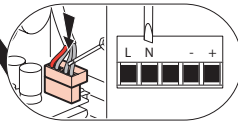
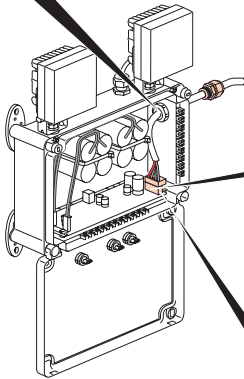
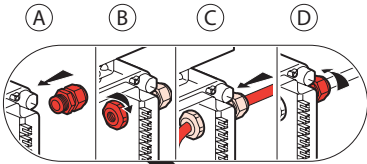

Ref. 0 626 00

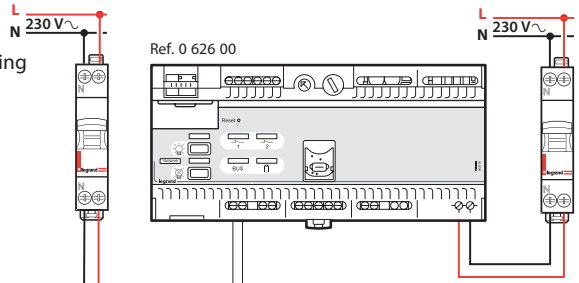

1,5 à 2,5 mm²

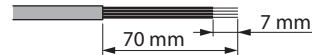

• Esta luminaria LVS2 se puede controlar con la central referencia 0 626 00. Para ello debe direccionarse con el configurador móvil referencia 0 626 10. Ver el «manual de instalación» de luminarias autotest direccionables.

• This LVS2 unit can be controlled using interface Cat. No. 0 626 00. To do so, it must be addressed using the mobile configuration tool Cat. No. 0 626 10. See the installation manual for addressable self-testing units.

• Dit LVS2-veiligheidsverlichting kan worden bediend met de interface met referentie 0 626 00. Daartoe moet het worden geadresseed met het mobiele configuratietoestel met referentie 0 626 10. Raadpleeg de «toepassingshandleiding» van de autotest-adresseerbare veiligheidsverlichtingen.

• Ce luminaire LVS2 peut-être contrôlé avec l'interface référence 0 626 00. Pour cela il doit être adressé avec l'outil de configuration mobile référence 0 626 10. Voir le «manuel de mise en œuvre» des luminaires autotest-adressables.

• Diese LVS2 Einzelbatterieleuchte kann über die Schnittstelle Art. Nr. 0 626 00 angesteuert werden. Dazu muss sie mit dem mobilen Konfigurator Art. Nr. 0 626 10 adressiert werden. Siehe dazu das «Installationshandbuch» für Autotest-adressierbare Einzelbatterieleuchten.

• Este bloco endereçável LVS2 pode ser controlado com a interface referência 0 626 00. Para isso, ele deverá ser endereçado com o comando de configuração móvel referência 0 626 10. Ver o «manual de instalação» dos blocos autoteste com endereçáveis.

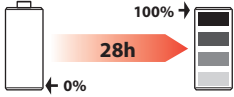

100% →

28h

← 0%

ON

NP (NM)

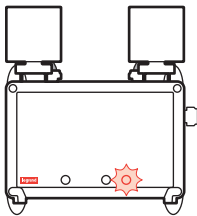

- Indicador verde parpadeando (hasta recarga completa de la batería)
- Green indicator flashing (until the complete recharging of the battery)
- Knipperende groene verklikker (totdat de batterij volledig opgeladen is)
- Voyant vert clignotant (jusqu'à la recharge complète de la batterie)
- Grünes Blinklicht (bis zum vollen Aufladen der Batterie)
- Sinalizador verde intermitente (até recarga completa da bateria)

- **Test automático semanal**
- **Weekly automatic test**
- **Wekelijkse automatische test**
- **Test automatique hebdomadaire**
- **Automatischer Wochentest**
- **Teste semanal automático**

ON

NP (NM)

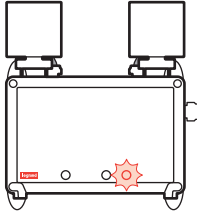

▶ **OK**



15 s

NP (NM)

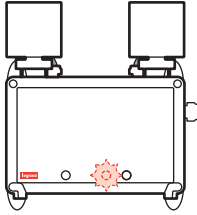
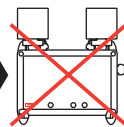



- Piloto verde fijo
- Green indicator steady
- Brandend groen controlelampje
- Voyant fixe vert
- Grünes Dauerlicht
- Indicador verde permanente
- Piloto amarillo intermitente
- Yellow indicator flashing
- Knipperend geel controlelampje
- Voyant clignotant jaune
- Gelbes Blinklicht
- Indicador amarela intermitente

- **Test automático trimestral**
- **Quarterly automatic test**
- **Driemaandelijke automatische test**
- **Test automatique trimestriel**
- **Automatischer Quartalstest**
- **Teste trimestral automático**

ON

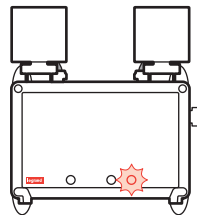
NP (NM)



▶ **OK**



1 h

NP (NM)

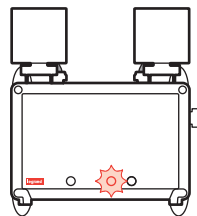
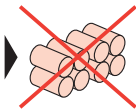
- Piloto verde fijo
- Green indicator steady
- Brandend groen controlelampje
- Voyant fixe vert
- Grünes Dauerlicht
- Indicador verde permanente
- Piloto amarillo fijo
- Yellow indicator steady
- Brandend geel controlelampje
- Voyant fixe jaune
- Gelbes Dauerlicht
- Indicador amarela permanente

 El producto de referencia 6 624 52 puede direccionarse por infrarrojos con la herramienta de referencia 0626 10 o a través de microinterruptores (véase el «Manual de instalación de las luminarias de emergencia autotest direccionables»).

- Cat. No. 6 624 52 is addressable by infra-red using the tool Cat. No. 0626 10 or microswitches. See the «Installation manual for addressable self-testing emergency lighting units».
- De referentie 6 624 52 kan worden geadresseerd via infrarood licht met behulp van tool met ref. 0626 10 of via microsckakelaars, zie «Gebruikshandleiding van de adresseerbare noodverlichtingsblokken met automatisch zelfteststelsysteem»
- La référence 6 624 52 est adressable par Infra rouge à l'aide de l'outil Réf. 0626 10 ou par micros-switchs voir le «Manuel de mise en oeuvre des BAES SATI Adressables»
- Die Art.Nr. 6 624 52 kann über Infrarot mit dem Tool Art.Nr. 0626 10 oder durch Mikroschalter adressiert werden, siehe dazu im «Handbuch zur Anwendung adressierbarer Sicherheitsleuchten mit Selbsttest»
- A referência 6 624 52 é endereçável por infravermelhos com a ferramenta de configuração Ref. 0626 10 ou por micros-switchs ver o «Manual de implementação das blocos autoteste endereçáveis»

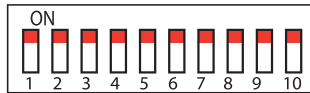

Posición de origen / Original position / Oorspronkelijke stand / Position d'origine / Ursprüngliche Stellung / Posição de origem

- Funciona en modo autotest y puede programarse con el configurador. Esta luminaria sólo puede programarse con el configurador de referencia 0 626 10 si los microinterruptores están en esta posición.
- Operates in self-testing mode and is programmable using the configuration tool. *This unit can only be programmed using the configuration tool, Cat. No. 0 626 10, if the microswitches are in this position.*
- Werkt in modus automatisch zelfteststelsysteem en is programmeerbaar met de configuratietool. *Dit blok kan alleen worden geprogrammeerd met de configuratietool met ref. 0 626 10 als de microsckakelaars in deze stand staan.*
- Fonctionne en mode SATI et est programmable avec l'outil de configuration. *Ce bloc ne peut-être programmé avec l'outil de configuration Réf. 0 626 10 que si les micro-switch sont dans cette position.*
- Läuft im Selbsttest-Modus und kann mit dem Konfigurationstool programmiert werden. *Dieser Block kann nur dann mit dem Konfigurationstool Art.Nr. 0 626 10 programmiert werden, wenn sich die Mikro-Switches in dieser Stellung befinden.*
- Funciona em modo SATI e é programável com a ferramenta de configuração. *Este bloco só pode ser programado com a ferramenta de configuração Ref. 0 626 10 se os micro-switch estiverem nesta posição.*

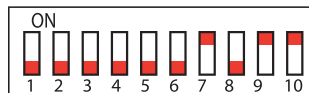

Funcionamiento en modo direccionable / Operation in addressable mode / Werking in adresseerbare modus / Fonctionnement en mode adressable / Betrieb im adressierbaren Modus / Funcionamento em modo endereçável

- Cuando uno de los microinterruptores no está en posición ON, significa que el bloque está direccionado. En esta posición se puede leer la dirección pero no modificarla con el configurador de referencia 0 626 10.
- As soon as a microswitch is no longer in the ON position, that means that the unit is addressed. In this position, the address can be read but not modified using configuration tool, Cat. No. 0 626 10.
- Zodra een van de microsckakelaars niet meer in de stand ON is, betekent dat het blok geadresseerd is. In deze stand kan het adres worden gelezen, maar kan niet worden gewijzigd met behulp van de configuratietool met ref. 0 626 10.
- Dès qu'un des micro-switch n'est plus en position ON, cela veut dire que le bloc est adressé. Dans cette position l'adresse peut-être lu mais non modifiée à l'aide de l'outil de configuration Réf. 0 626 10.
- Sobald ein Mikroschalter nicht mehr auf ON steht, bedeutet das, dass der Block adressiert ist. In dieser Stellung kann die Adresse zwar gelesen, mit dem Konfigurationstool Art.Nr. 0 626 10 jedoch nicht geändert werden
- Quando um dos micro-switch já não estiver em posição ON, significa que o bloco está endereçado. Nesta posição o endereço pode ser lido mas não modificado com a ajuda da ferramenta de configuração Ref. 0 626 10.

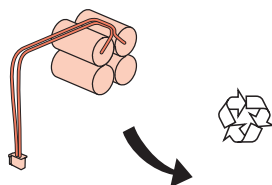
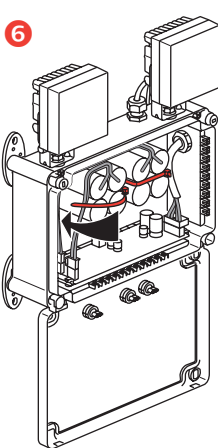
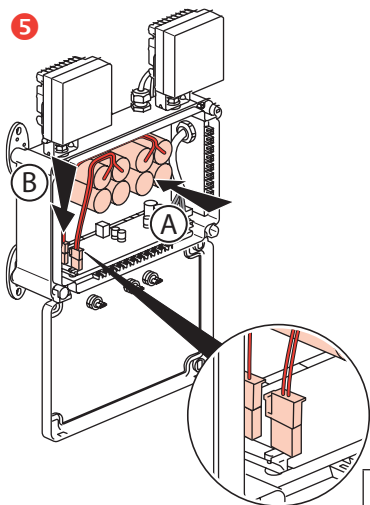
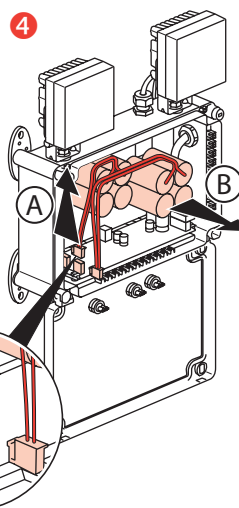
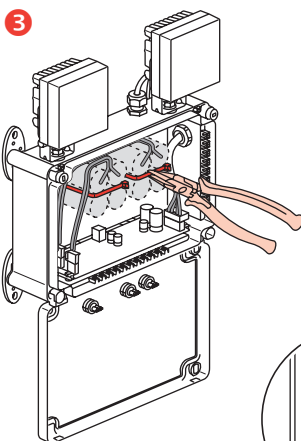
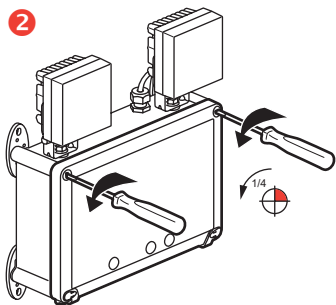
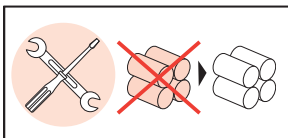

		
6 624 52	2 x 6 609 73	2 x KRMU 33/62 NiCd - 4Ah - 4,8V

- La fuente luminosa de esta luminaria no puede cambiarse por otra. Cuando la fuente luminosa llega al final de su vida útil, hay que sustituir la luminaria..
- The light source in this luminaire is not replaceable. When the light source reaches the end of its life, the luminaire must be replaced.
- De lichtbron van deze verlichtingsarmatuur kan niet worden vervangen; wanneer de lichtbron het einde van zijn levensduur bereikt, moet de verlichtingsarmatuur worden vervangen.
- La source lumineuse de ce luminaire n'est pas remplaçable; lorsque la source lumineuse atteint sa fin de vie, le luminaire doit être remplacé.
- Die Lichtquelle dieser Leuchte kann nicht getauscht werden; wenn die Lichtquelle nicht mehr funktioniert, ist die Leuchte zu tauschen.
- A fonte luminosa desta luminária não pode ser substituída; quando a fonte luminosa atingir o seu fim de vida, a luminária deverá ser substituída.

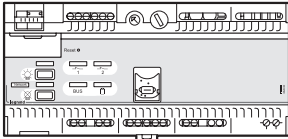

- Luminarias de emergencia en estado de reposo durante periodos de no funcionamiento del edificio
- Rest mode of the emergency lighting luminaires out of building's opening periods
- Rusttoestand van de veiligheidsverlichting buiten de operationele periode van het gebouw

- Mise à l'état de repos des luminaires d'éclairage de secours en dehors des périodes d'exploitation du bâtiment
- Ruhezustand der Einzelbatterieleuchten ausserhalb der Nutzungszeiten des Gebäudes
- Modo estado de repouso dos blocos de iluminação de emergência, quando o edifício não está no período de atividade

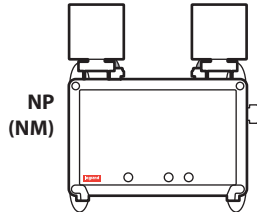
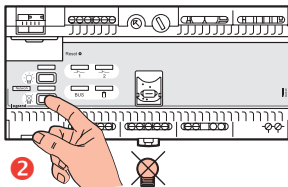
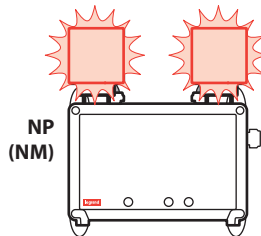
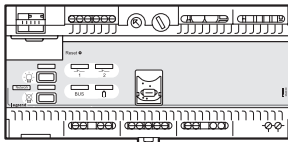
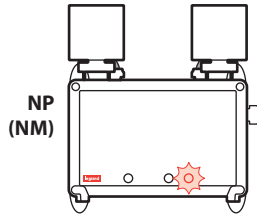
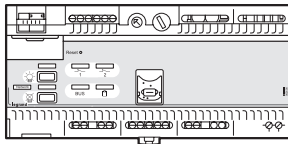

- Apagado general de luminarias de emergencia
- Complete switching off the emergency lighting

- Volledige uitschakeling van de veiligheidsverlichting
- Extinction complète des luminaires d'éclairage de secours

- Komplettes Erlöschen der Einzelbatterieleuchten
- Extinção completa da iluminação de emergência

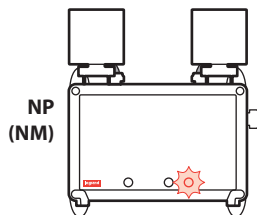
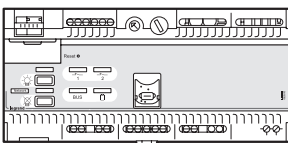

Consignas de seguridad

(ES)

Este producto debe instalarse conforme a las normas de instalación y preferiblemente por un electricista cualificado. Una instalación incorrecta y/o una utilización incorrecta pueden entrañar riesgos de choque eléctrico o de incendio. Antes de efectuar la instalación, leer las instrucciones, tener en cuenta el lugar de montaje específico del producto. No abrir, desmontar, alterar o modificar el aparato salvo que esto se indique específicamente en las instrucciones. Todos los productos **Legrand** deben ser abiertos y reparados exclusivamente por personal formado y habilitado por **Legrand**. Cualquier apertura o reparación no autorizada anula la totalidad de las responsabilidades, derechos a sustitución y garantías.

Utilizar exclusivamente los accesorios de la marca **Legrand**.

Safety instructions

(GB) (E)

This product should be installed in compliance with installation rules, preferably by a qualified electrician. Incorrect installation and/or incorrect use can lead to risk of electric shock or fire.

Before carrying out the installation, read the instructions and take account of the product's specific mounting location.

Do not open up, dismantle, alter or modify the device except where specifically required to do so by the instructions. All **Legrand** products must be opened and repaired exclusively by personnel trained and approved by **Legrand**. Any unauthorised opening or repair completely cancels all liabilities and the rights to replacement and guarantees.

Use only **Legrand** brand accessories.

Veiligheidsvoorschriften

(NL) (BE)

Dit product moet in overeenstemming met de installatievoorschriften en bij voorkeur door een vakbekwame elektricien worden geïnstalleerd. Bij een onjuiste installatie en/of een onjuist gebruik bestaat het risico van elektrische schokken of brand.

Lees alvorens de installatie uit te voeren de handleiding door en houd rekening met de specifieke montageplaats van het product.

U mag het apparaat niet openen, demonteren of wijzigen, tenzij dat specifiek in de handleiding wordt vermeld. Alle **Legrand**-producten mogen uitsluitend worden geopend en gerepareerd door personeel dat door **Legrand** is opgeleid en bevoegd verklaard. In geval van ongeoorloofd openen of repareren wordt geen enkele aansprakelijkheid aanvaard, vervalt het recht op vervanging en zijn de garanties niet meer geldig.

Gebruik uitsluitend accessoires van het merk **Legrand**.

Consignes de sécurité

(FR) (LU) (BE)

Ce produit doit être installé conformément aux règles d'installation et de préférence par un électricien qualifié. Une installation incorrecte et/ou une utilisation incorrecte peuvent entraîner des risques de choc électrique ou d'incendie. Avant d'effectuer l'installation, lire la notice, tenir compte du lieu de montage spécifique au produit.

Ne pas ouvrir, démonter, altérer ou modifier l'appareil sauf mention particulière indiquée dans la notice. Tous les produits **Legrand** doivent exclusivement être ouverts et réparés par du personnel formé et habilité par **Legrand**. Toute ouverture ou réparation non autorisée annule l'intégralité des responsabilités, droits à remplacement et garanties.

Utiliser exclusivement les accessoires de la marque **Legrand**.

Sicherheitshinweise

(DE)

Dieses Produkt darf nur durch eine Elektro-Fachkraft eingebaut werden. Bei falschem Einbau und/oder Umgang besteht Stromschlag- bzw. Brandgefahr. Vor der Installation die Anleitung lesen, den produktspezifischen Montageort beachten.

Das Gerät vorbehaltlich besonderer, in der Betriebsanleitung angegebener Hinweise nicht öffnen, zerlegen, beschädigen oder abändern. Alle Produkte von **Legrand** dürfen ausschließlich von durch **Legrand** geschultes und anerkanntes Personal geöffnet und repariert werden. Durch unbefugte Öffnung oder Reparatur erlöschen alle Haftungs-, Ersatz- und Gewährleistungsansprüche.

Ausschliesslich Zubehör der Marke **Legrand** benutzen.

Instruções de segurança

(PT)

Este produto deve ser instalado de acordo com as regras de instalação e de preferência por um electricista qualificado. Uma instalação incorreta e/ou uma utilização incorreta podem provocar riscos de choque elétrico ou de incêndio.

Antes de efetuar a instalação, ler as instruções e ter em conta a localização adequada para a montagem do produto.

Não abrir, desmontar, alterar ou modificar o aparelho salvo especificação em contrário nas instruções do produto. Todos os produtos **Legrand** só devem ser abertos e reparados exclusivamente por pessoal formado e autorizado pela **Legrand**. Qualquer abertura ou reparação não autorizada cancela todas as responsabilidades, direitos de substituição e garantias.

Utilizar exclusivamente os acessórios da marca **Legrand**.



- La luminaria se debe colocar de tal manera que no se produzca una mirada prolongada hacia la misma a una distancia inferior a 3 m.
- The luminaire should be positioned so that prolonged staring into the luminaire at a distance closer than 3 m is not expected.
- Het verlichtingstoestel moet zodanig worden opgesteld dat langdurig staren naar het verlichtingstoestel op een afstand van minder dan 3 m niet te verwachten is.
- Il convient que le luminaire soit positionné de telle manière que le regard prolongé du luminaire à une distance inférieure à 3 m ne soit pas attendu.
- Die Leuchte ist so zu positionieren, dass nicht davon auszugehen ist, dass es zu einem längeren direkten Blick auf die Leuchte aus einer Entfernung von weniger als 3 m kommt.
- A luminária deve ser posicionada de forma que não seja de prever o olhar prolongado na direção da mesma a uma distância inferior a 3 m.