

# S.S.I. de catégorie C, D ou E

## Alarme incendie type 2b

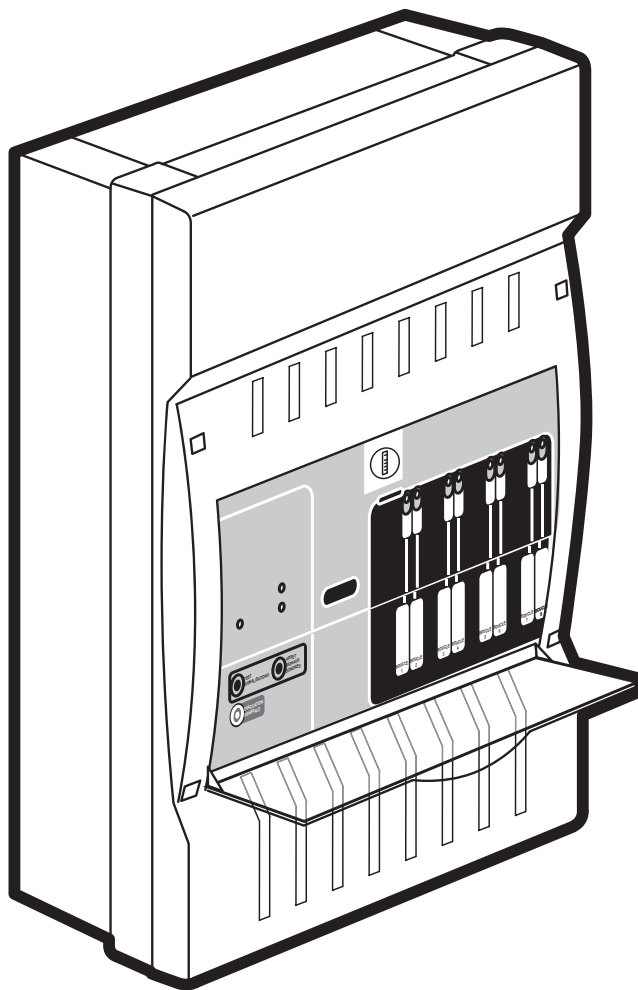

**MANUEL DE MISE EN OEUVRE**

**Bloc autonome d'alarme sonore - B.A.A.S. Pr**  
**Réf. 337 720 / 721 / 722**





# Sommaire

---

<b>MODE D'EMPLOI</b>	<b>4</b>
Contenu de l'emballage	4
Présentation du produit	5
Descriptif du B.A.A.S. Pr	6
Les différents états du B.A.A.S. Pr	8
État de veille générale	8
État d'alarme restreinte	8
État d'alarme générale	8
État neutre	9
Présentation du système	9
<b>INSTALLATION</b>	<b>10</b>
Démontage	10
Mise en place	10
Câblage	10
Câblage des déclencheurs manuels (T.B.T.S.)	10
Câblage des B.A.A.S. (T.B.T.S.)	11
Câblage des déclencheurs électromagnétiques	11
Câblage tableau de synthèse réf. 317 000 (T.B.T.S.)	12
Description des contacts	12
Raccordements	13
Raccordement batteries (T.B.T.S.)	13
Raccordement secteur (B.T.)	13
<b>MISE EN SERVICE</b>	<b>14</b>
Mise sous tension	14
Essais	14
Essai boucles déclencheurs manuels	14
Essai fonction alarme restreinte	15
Essai fonction alarme générale	15
Essai fonction test	16
Essai sur batterie	16
Réglages finaux	17
1 - Réglage de l'alarme restreinte	17
2 - Réglage contact auxiliaire	17
3 - Repérage des boucles de détection	17
4 - Instruction du dossier d'identité	17
5 - Remontage du B.A.A.S. Pr	17
<b>MAINTENANCE</b>	<b>18</b>
Consignes d'entretien	18
Maintenance	18
<b>RÉFÉRENCES URA</b>	<b>19</b>

# Mode d'emploi

## Contenu de l'emballage

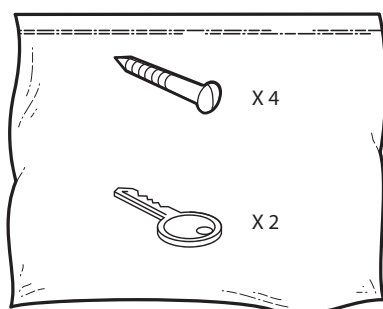
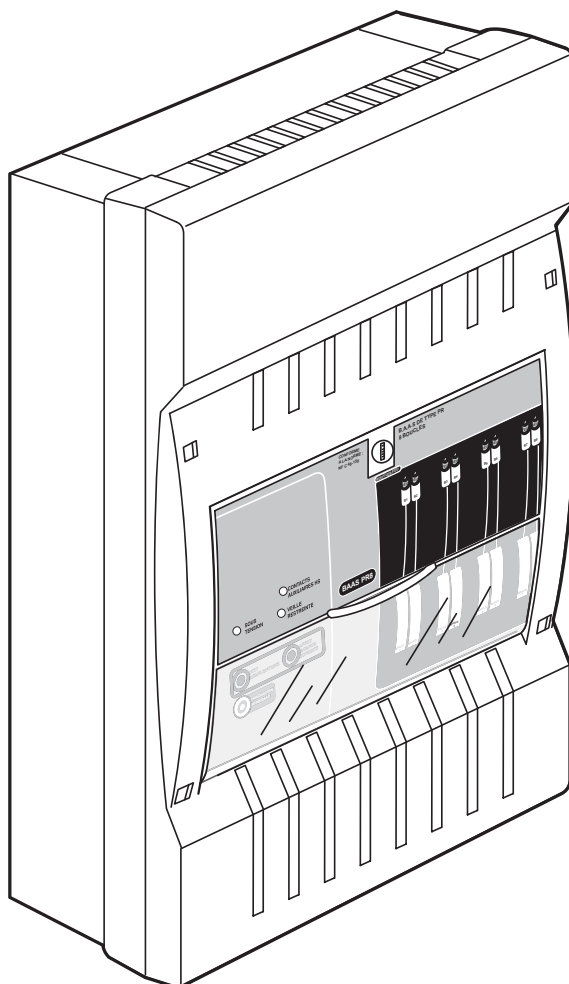



# Mode d'emploi (suite)

## Descriptif du B.A.A.S. Pr

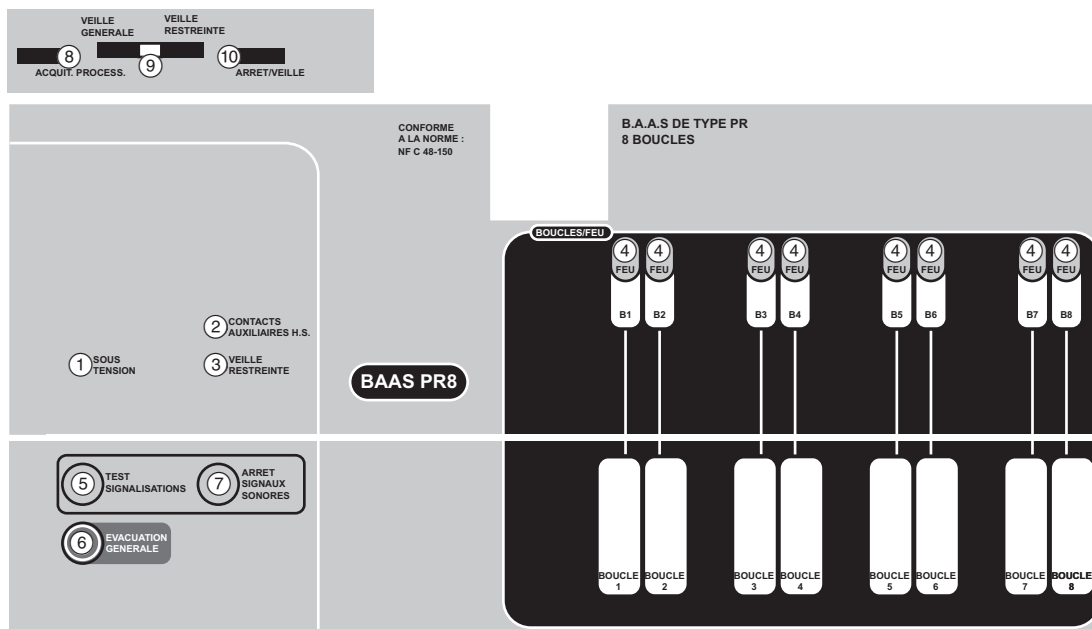

### Face avant

- ① Voyant "SOUS TENSION" :
  - Allumé en fixe : indique la présence alimentation (secteur et batterie).
  - Clignote : indique un défaut secteur.
  - Éteint : indique un défaut du circuit batterie (chargeur, fusible ou batterie) ou une mise à l'arrêt du produit.
- ② Voyant "CONTACTS AUXILIAIRES HS" : Allumé en fixe pour signaler que les lignes contacts auxiliaires sont en position Hors Service.
- ③ Voyant "VEILLE RESTREINTE" : Indique qu'en cas d'alarme il n'y a pas de départ automatique en évacuation générale.
- ④ Voyant "FEU" : Indique que la boucle de détection a été ouverte (activation d'un déclencheur manuel).

### Sous le volet

- ⑤ Touche "TEST SIGNALISATION" : Permet d'allumer tous les voyants et le buzzer.
- ⑥ Touche "ÉVACUATION GÉNÉRALE" : Permet le déclenchement des B.A.A.S. pendant 5 minutes.
- ⑦ Touche "ARRÊT SIGNAUX SONORES" : Permet l'arrêt de la signalisation sonore de la centrale en cas de feu.

### Sous la tranche

- ⑧ BP "ACQUIT. PROCESS." : Permet d'acquitter le processus d'alarme : arrêter le cycle d'alarme pendant l'alarme restreinte.
- ⑨ Commut. "VEILLE GÉNÉRALE"  
"VEILLE RESTREINTE" : Sur veille restreinte, en cas d'alarme il n'y a pas de départ automatique en évacuation générale. Inactif dès le départ en alarme.
- ⑩ BP "ARRÊT / VEILLE" : Permet de mettre le B.A.A.S. Pr à l'arrêt lorsque le secteur est absent et le produit en état de veille. Un autre appui sur le bouton poussoir ou le retour du secteur assurent le retour à l'état de veille.

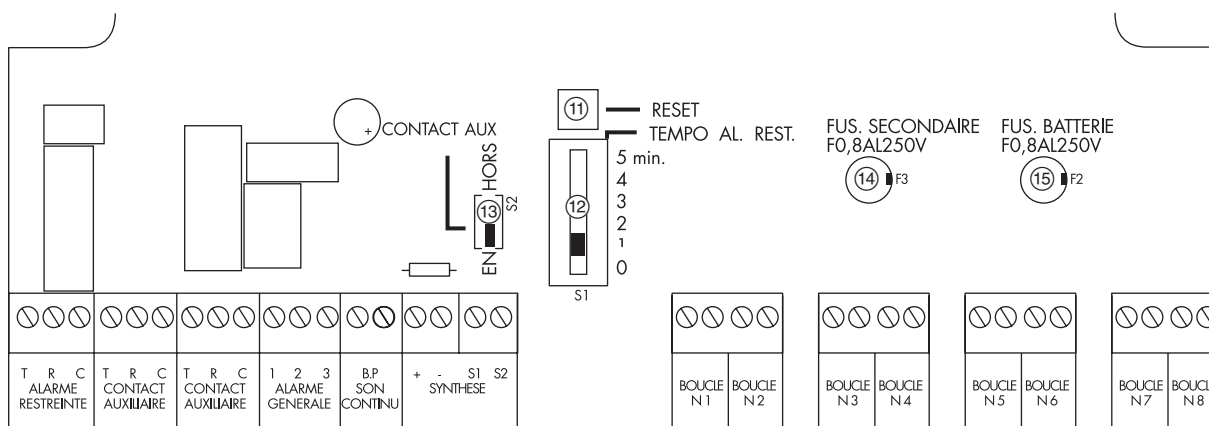

### Sur la carte bornier

- ⑪ BP "RESET" : Permet la réinitialisation du B.A.A.S. Pr.
- ⑫ "TEMPO AL. REST." : Permet de régler la durée de l'alarme restreinte (de 0 à 5 mn).
- ⑬ "CONTACT AUX" "EN / HORS SERVICE" : En service, permet le basculement des contacts auxiliaires lors de l'évacuation générale. Hors service, rend inactif le contact auxiliaire.
- ⑭ Fusible protection secondaire transformateur (F 0,8AL 250V).
- ⑮ Fusible protection batterie (F 0,8AL 250V).

# Mode d'emploi (suite)

## Les différents états du B.A.A.S. Pr

### État de veille générale

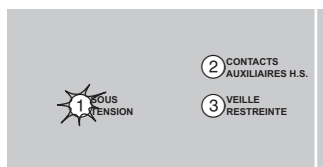

#### Définition, situation du système

- Le B.A.A.S. Pr est opérationnel, il assure la veille du bâtiment. il changera d'état en cas de feu.
- Le voyant vert "SOUS TENSION" (1) est allumé fixe. Les autres voyants ne sont pas allumés. Aucun signal sonore

#### Dans cet état vous pouvez :

- Constater un début d'incendie, et lancer l'évacuation générale en appuyant sur la touche "ÉVACUATION GÉNÉRALE" (6), le cycle d'alarme générale est alors déclenché. Le B.A.A.S. Pr émet un signal sonore, les blocs Satellites (B.A.A.S.) sont activés. Le cycle d'alarme est déclenché pour une durée de 5 minutes.



### État d'alarme restreinte

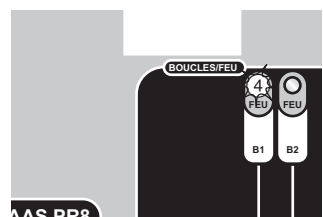

#### Définition, situation du système

- Un feu est détecté, le voyant rouge "FEU" (4) de la boucle activée est allumé. Le B.A.A.S. Pr émet un signal sonore intermittent.
- L'état d'alarme restreinte précède l'état d'alarme générale, le B.A.A.S. Pr part en alarme restreinte dès lors qu'une ligne de déclencheurs manuels est activée. La durée de l'alarme restreinte est réglable de 0 à 5 minutes par programmation (programmeur (12)). Si le programmeur est positionné sur 0, le B.A.A.S. Pr passe directement en alarme générale (voir "État d'alarme générale" ci dessous).

#### Dans cet état vous pouvez :

- Lancer l'évacuation générale en appuyant sur la touche "ÉVACUATION GÉNÉRALE" (6) le B.A.A.S. Pr part en alarme générale (voir "État d'alarme générale" ci dessous).
- En cas de déclenchement intempestif, vous pouvez interrompre le cycle d'alarme restreinte en appuyant sur le bouton poussoir "ACQUITTEMENT PROCESSUS" (8) situé sur la tranche du volet, puis remettre le B.A.A.S. Pr à l'état de veille en réarmant le déclencheur manuel actionné.

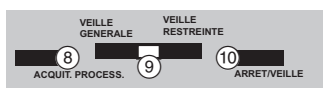

### État d'alarme générale

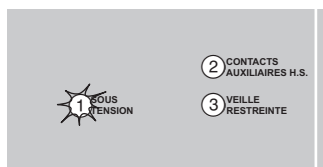

#### Définition, situation du système

- Le B.A.A.S. Pr pilote l'évacuation du public.
- Le voyant rouge "FEU" (4) de la boucle activée est allumé. Le B.A.A.S. Pr émet un signal continu. Les B.A.A.S. Satellites sont activés. Le cycle d'alarme est déclenché pour une durée de 5 minutes.

#### Dans cet état vous pouvez :

- En phase installation ou essais, vous pouvez interrompre le cycle d'alarme générale en appuyant sur le bouton poussoir "RESET" (11) (page 7).

**Attention** : ceci n'interrompt pas l'émission du son d'évacuation des B.A.A.S. de type Sa réf. 320 006 / 007 / 017 et SaMe réf. 320 008 / 018.

- En situation d'exploitation, le cycle d'alarme générale fonctionne pendant 5 minutes, il s'interrompt automatiquement. Après ce cycle vous pouvez procéder à la remise en veille du B.A.A.S. Pr en réarmant les déclencheurs manuels.

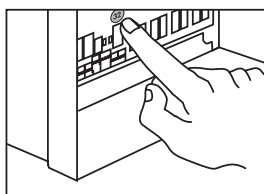



## État neutre

### Définition, situation du système

Un D.M. d'une boucle du B.A.A.S. Pr n'a pas été réarmé après acquittement lors d'une alarme restreinte ou après une alarme générale. Le B.A.A.S. Pr ne peut pas lancer une nouvelle alarme générale en cas d'appui sur un autre D.M.

## Présentation du système

Réf. 337 720 : 2 boucles

Réf. 337 721 : 4 boucles

Réf. 337 722 : 8 boucles

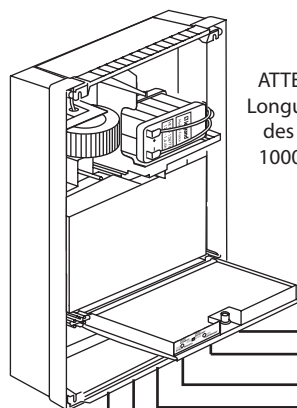

ATTENTION :  
Longueur max.  
des câbles :  
1000 mètres

### Déclencheurs manuels

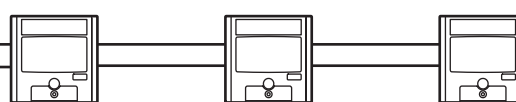

30 déclencheurs manuels maximum par boucles

Câble voir p. 8

### Blocs Autonomes d'Alarme Sonore

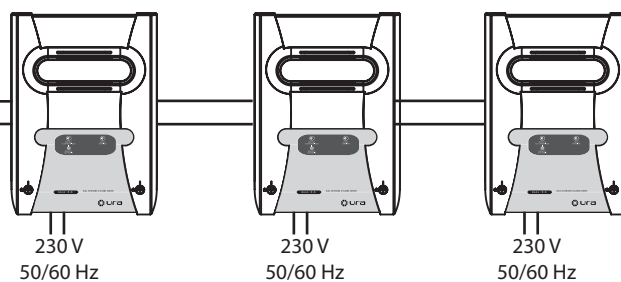

Câble voir p. 8

### Lignes de commandes de portes coupe-feu

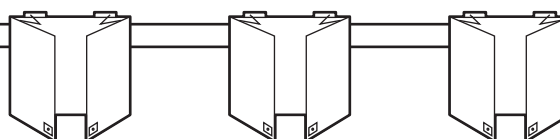

Câble voir p. 10

# Installation

## Démontage

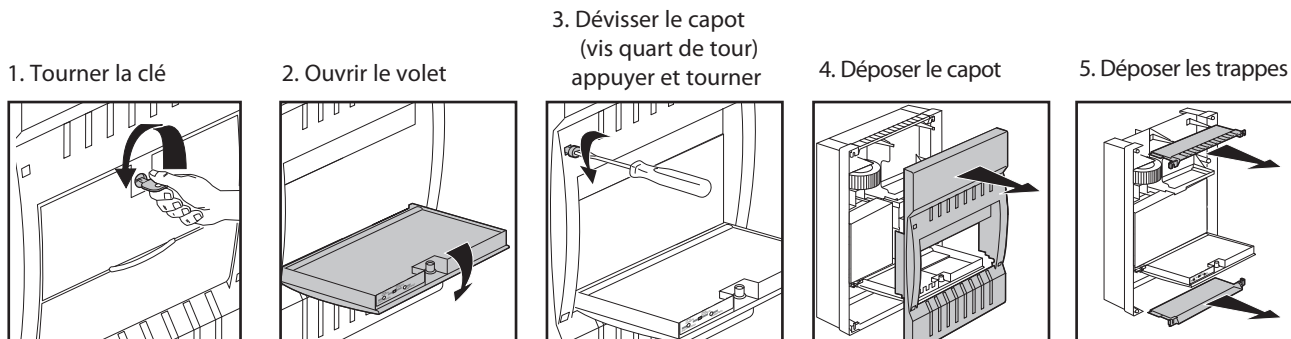

## Mise en place

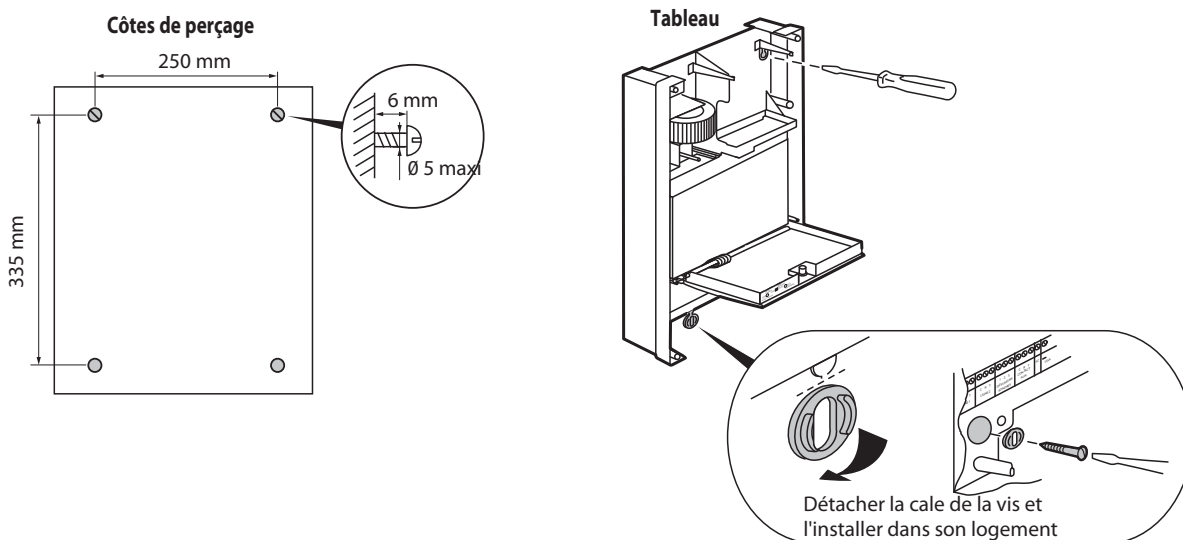

## Câblage

### Câblage des déclencheurs manuels (T.B.T.S.)

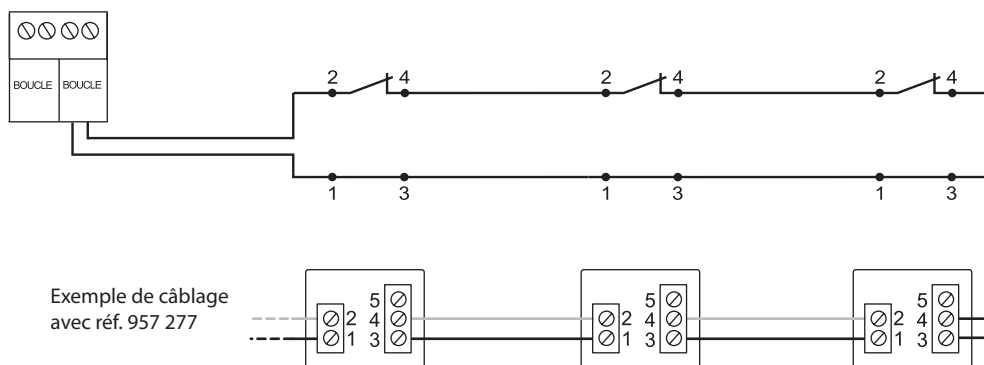

Raccorder tous les déclencheurs manuels sur un même câble lorsqu'ils font partie d'une même boucle.  
 Câble : longueur maximum 1000 mètres en 9/10<sup>e</sup>, câble de catégorie C2 au sens de la norme NF C 32-070.  
 Maximum : 30 déclencheurs manuels par boucle

#### Défauts éventuels

Si le voyant rouge "FEU" ④ est allumé en fixe (départ en Alarme Feu), alors que les déclencheurs manuels de la ligne concernée ne sont pas actionnés, vérifier alors le câblage de la ligne et des déclencheurs manuels.

## Câblage des B.A.A.S. type Sa (T.B.T.S.)

Les B.A.A.S. de type Sa sont déclenchés :

- à l'issue de la temporisation d'alarme restreinte lorsqu'une boucle de déclencheurs manuels est activée;
- par appui sur la touche "ÉVACUATION GÉNÉRALE" ⑥.

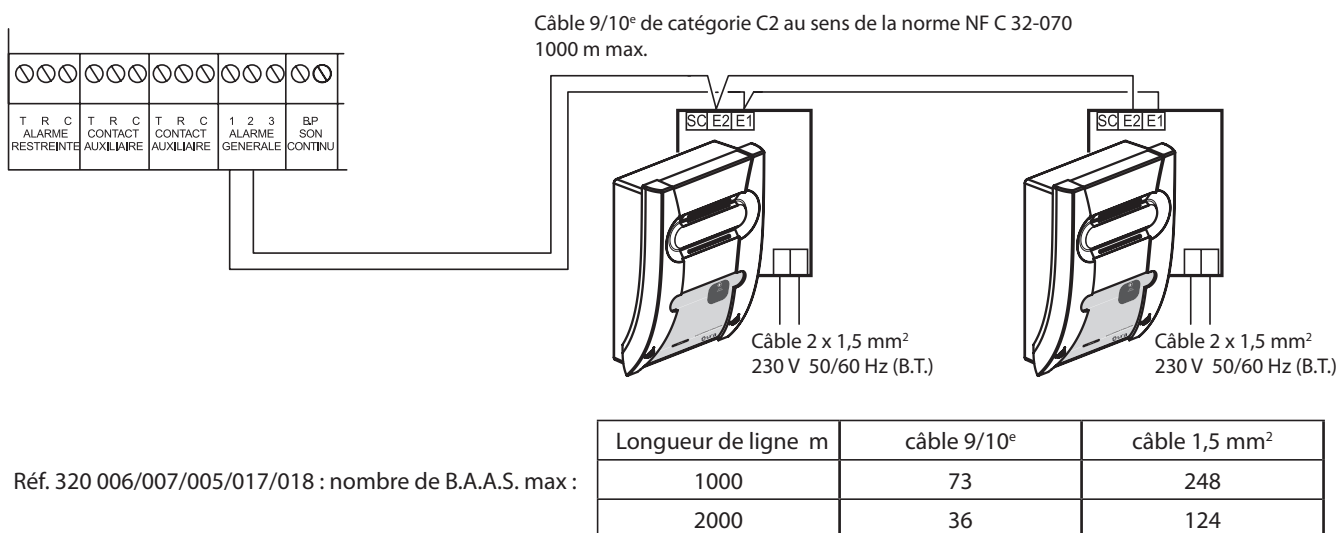

- Respecter les raccordements :
  - borne 1 du contact "ALARME GÉNÉRALE" sur la borne E1 (ou 1) des B.A.A.S. type Sa.
  - borne 2 du contact "ALARME GÉNÉRALE" sur la borne E2 (ou 2) des B.A.A.S. type Sa.
- Câbles de liaison B.A.A.S. : longueur max. 1000 mètres en 9/10<sup>e</sup>, câble de catégorie C2 au sens de la norme NF C 32-070.
- Câbles secteur : 2 x 1,5 mm<sup>2</sup>.

### Défauts éventuels

- La ligne B.A.A.S. type Sa déclenche en permanence :  
coupure de ligne, vérifier le câblage, vérifier les bornes 1,2 du contact d'alarme générale, le contact est fermé en veille et s'ouvre en phase alarme.
- La ligne B.A.A.S. type Sa ne fonctionne pas :
  - 1 - débrancher la ligne B.A.A.S., les B.A.A.S. type Sa doivent partir en alarme, sinon il y a un court circuit sur la ligne, ou un croisement des fils entre les bornes 1 et 2, vérifier le câblage.
  - 2 - vérifier le fonctionnement du B.A.A.S. Pr, le contact d'alarme générale s'ouvre en phase alarme.

## Câblage des déclencheurs électromagnétiques

- Pour verrouillage des issues de secours

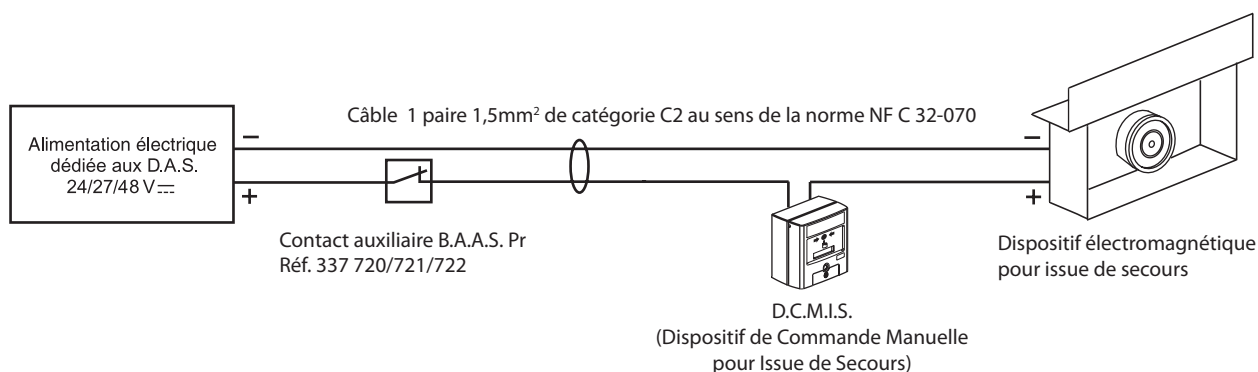

# Installation (suite)

- Pour compartimentage

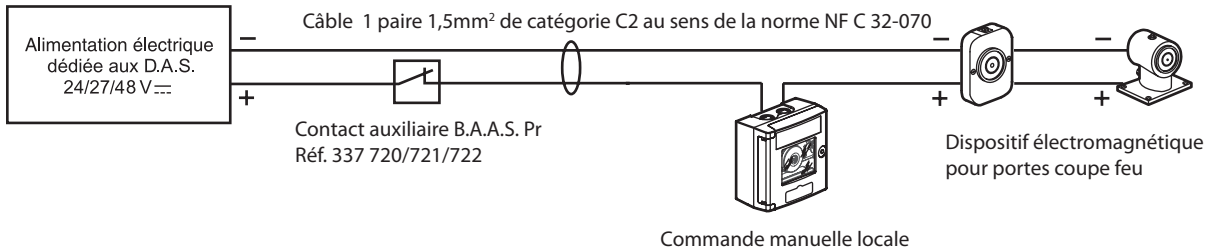

## Câblage tableau de synthèse réf. 317 000 (T.B.T.S.)

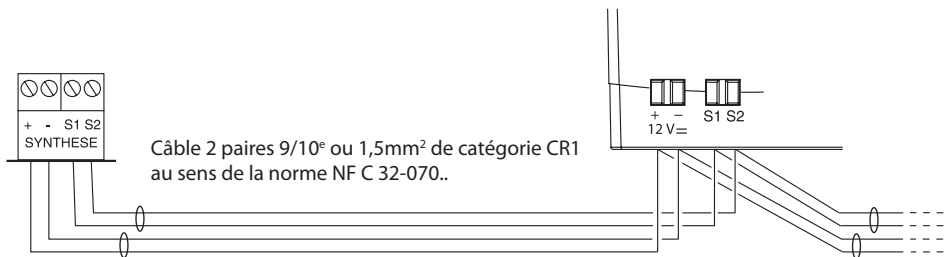

Maximum:

- 2 tableaux de synthèse réf. 317 000.
- 300 m en 9/10<sup>e</sup> et 1000 m en 1,5 mm<sup>2</sup> si 2 dispositifs sont raccordés.

## Description des contacts

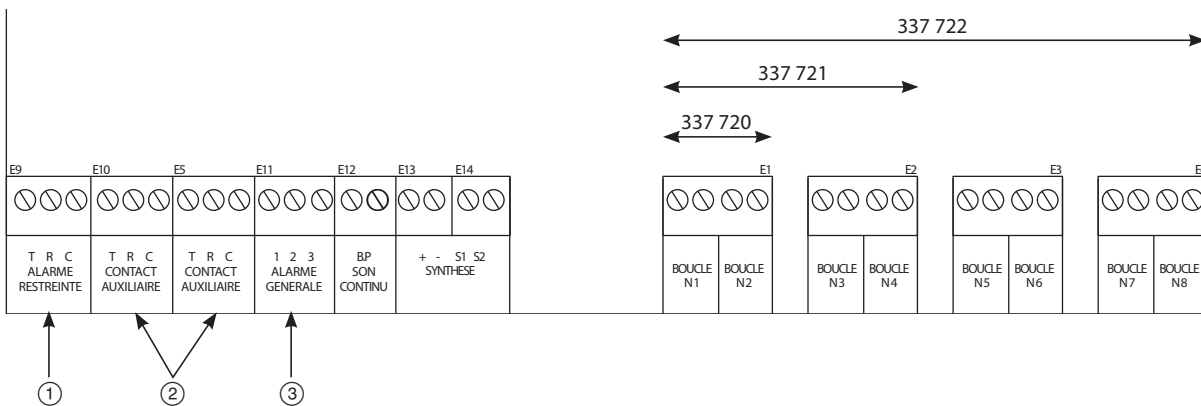

	Contacts	Caractéristiques	Veille	Alarme restreinte	Alarme générale	Etat neutre
①	ALARME RESTREINTE	3 A 48 V				
②	AUXILIAIRES	3 A 48 V				
③	ALARME GÉNÉRALE	1 A 48 V				

## Raccordements

### Raccordement batterie (T.B.T.S.)

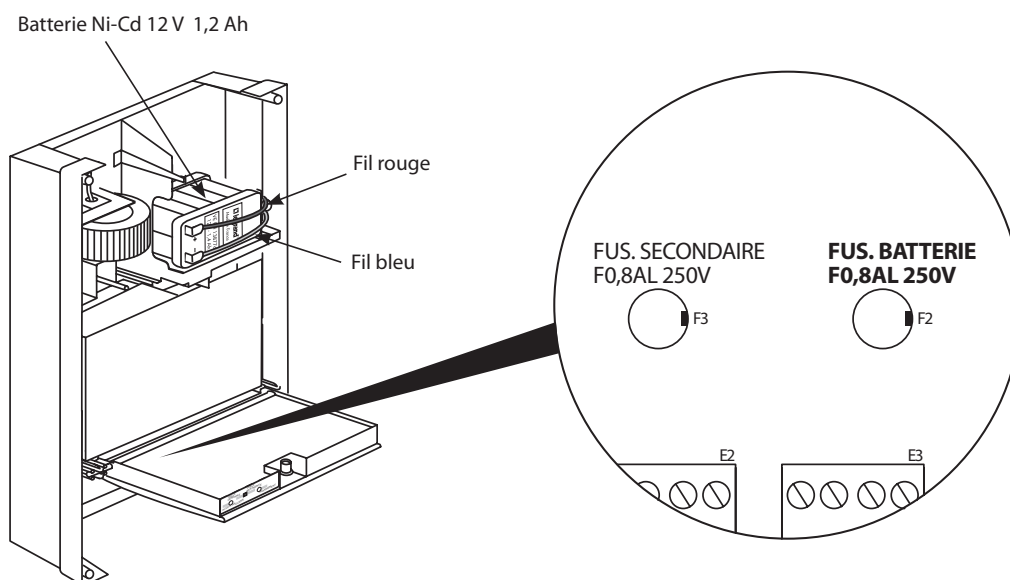

### Raccordement secteur (B.T.)

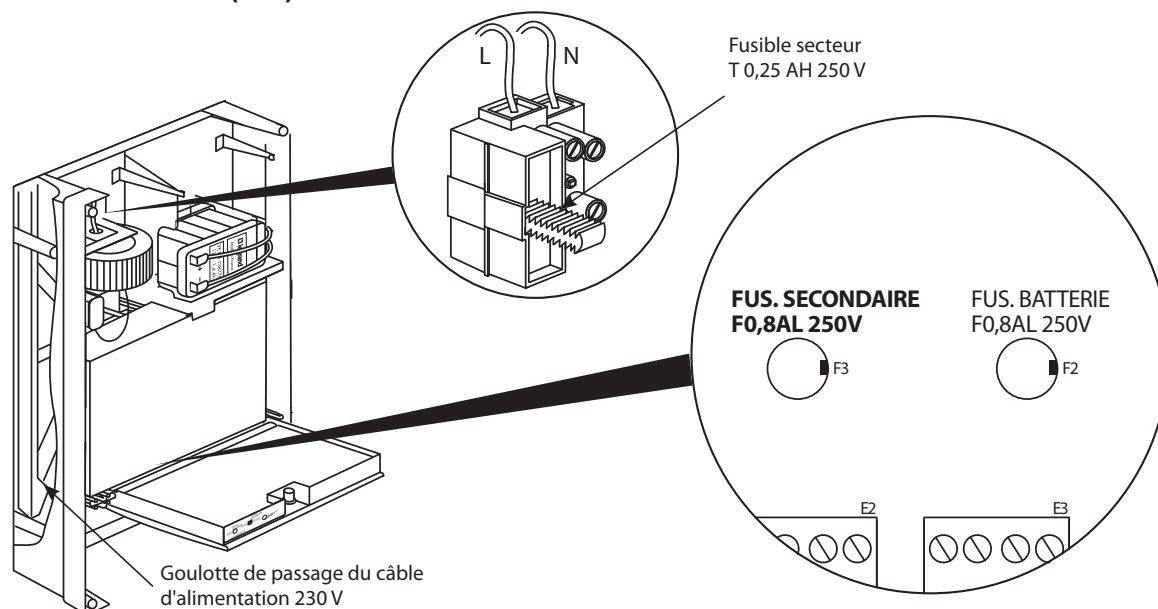

#### IMPORTANT :

Connecter les batteries et mettre le secteur en phase finale de l'installation.

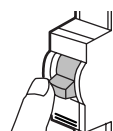

L'installation doit être réalisée conformément aux exigences de la NF C 15-100.



- Alimentation secteur 230 V 50 / 60 Hz
- Câble : 1,5 mm<sup>2</sup> - circuit indépendant
- Parafoudre de protection
- Dispositif de protection par disjoncteur bipolaire 1 A

# Mise en service

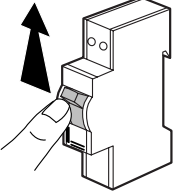
## Mise sous tension

Manipulations	Vérifications	Incidents éventuels
<p>Mettre l'appareil sous tension.</p>  <div style="border: 1px solid black; padding: 5px; margin-top: 10px; width: fit-content;">Laisser charger la batterie pendant 30 heures.</div>	<p>Le voyant vert "SOUS TENSION" ① du B.A.A.S. Pr s'allume.</p> 	<ul style="list-style-type: none"> <li>Le voyant vert "SOUS TENSION" ① ne s'allume pas : <ul style="list-style-type: none"> <li>- vérifier l'alimentation secteur.</li> <li>- vérifier l'état du fusible secteur T0,25AH 250V. et du fusible secondaire ⑭ F0,8AL 250V.</li> <li>- vérifier que la batterie est connectée.</li> <li>- vérifier l'état de fusible batterie ⑮ F0,8AL 250V.</li> <li>- contacter le service client de URA.</li> </ul> </li> <li>Le voyant vert "SOUS TENSION" ① clignote : <ul style="list-style-type: none"> <li>- contrôler l'alimentation 230 V.</li> </ul> </li> <li>Le voyant rouge "FEU" ④ s'allume et le buzzer émet un son : <ul style="list-style-type: none"> <li>- vérifier le branchement des déclencheurs manuels de la boucle incriminée.</li> </ul> </li> </ul>

## Essais

### Essai boucles déclencheurs manuels

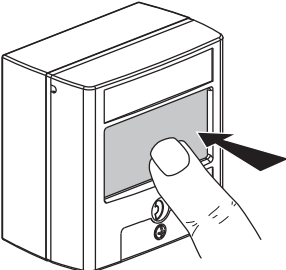
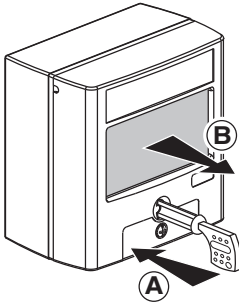
Manipulations	Vérifications	Incidents éventuels
<p>Actionner un déclencheur manuel.</p> 	<p>Le voyant rouge "FEU" ④ de la boucle concernée s'allume. Le buzzer émet le son d'alarme restreinte pendant la durée programmée ⑫ . A la fin de la temporisation programmée, les B.A.A.S. émettent le son d'alarme générale pendant 5 minutes. Ensuite, le buzzer de B.A.A.S. Pr s'arrête (état neutre).</p>	<ul style="list-style-type: none"> <li>Le voyant rouge "FEU" ④ ne s'allume pas : <ul style="list-style-type: none"> <li>- vérifier le branchement du déclencheur actionné.</li> <li>- appuyer sur la touche "TEST SIGNALISATIONS" ⑤ pour vérifier le bon état des voyants rouges.</li> </ul> </li> </ul>
<p>Remettre le déclencheur manuel en position normale.</p> 	<p>Le voyant rouge "FEU" ④ de la boucle s'éteint. Le B.A.A.S. Pr est de retour à l'état de veille.</p>	
<p>Répéter l'opération pour chaque déclencheur manuel.</p> <p><b>NOTA :</b> la durée de ces essais peut être réduite en acquittant le processus à l'aide du bouton poussoir "ACQUITTEMENT PROCESSUS" ⑧ pendant la temporisation d'alarme restreinte puis en réarmant le déclencheur manuel concerné.</p> <p>Le voyant rouge "FEU" ④ de la boucle s'éteint.</p>		

## Essai fonction alarme restreinte

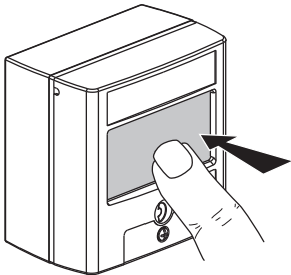
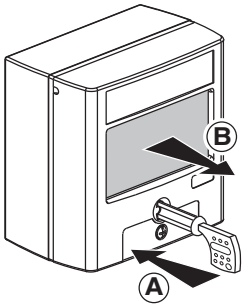
Manipulations	Vérifications	Incidents éventuels
Placer le commutateur "VEILLE RESTR/GEN" ⑨ sur la position VEILLE RESTREINTE	• Le voyant "VEILLE RESTREINTE" ③ s'allume.	
Actionner un déclencheur manuel. 	Le voyant rouge "FEU" ④ de la boucle concernée s'allume. Le buzzer émet le son d'alarme restreinte indéfiniment : il n'y a pas de départ automatique en évacuation générale.	• Le voyant rouge "FEU" ④ ne s'allume pas : - vérifier le branchement du déclencheur actionné. - appuyer sur la touche "TEST SIGNALISATIONS" ⑤ pour vérifier le bon état des voyants rouges.
Remettre le déclencheur manuel en position normale. 	Le voyant rouge "FEU" ④ de la boucle s'éteint. Le B.A.A.S. Pr est de retour à l'état de veille.	
Appuyer sur le bouton poussoir "ACQUITTEMENT PROCESSUS" ⑧ sur la tranche du volet.	Le B.A.A.S. Pr revient à l'état de veille.	
Remettre le commutateur "VEILLE RESTR/GEN" ⑨ sur VEILLE GÉNÉRALE	Le voyant "VEILLE RESTREINTE" ③ s'éteint.	

## Essai fonction alarme générale



Manipulations	Vérifications	Incidents éventuels
Appuyer sur la touche "ÉVACUATION GÉNÉRALE" ⑥ 	Le buzzer émet le son d'alarme générale et les B.A.A.S. émettent le son d'alarme générale pendant 5 minutes.	• Si les B.A.A.S. ne sont pas activés : - vérifier le câblage de la ligne B.A.A.S. - contrôler l'ouverture du contact entre les bornes 1 et 2 de la sortie "ALARME GÉNÉRALE"
Appuyer sur le bouton poussoir "RESET" ⑪.	Le buzzer n'émet plus.	

# Mise en service (suite)

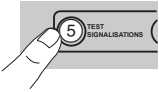
## Essai fonction test

Manipulations	Vérifications	Incidents éventuels
<p>Appuyer sur la touche "TEST SIGNALISATION" ⑤</p> 	<p>Pendant le temps d'appui :</p> <ul style="list-style-type: none"> <li>- tous les voyants sont allumés.</li> <li>• Le buzzer de BA.A.S. Pr émet le son d'alarme.</li> </ul>	<ul style="list-style-type: none"> <li>• Tous les voyants sont éteints :</li> <li>- contrôler l'alimentation 230 V.</li> </ul>

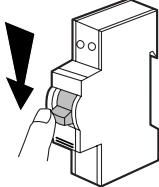
## Essai sur batteries

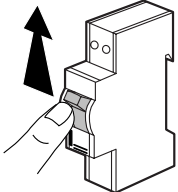
Manipulations	Vérifications	Incidents éventuels
<p>Couper l'alimentation secteur.</p> 	<p>Le voyant vert "SOUS TENSION" ① clignote.</p>	<ul style="list-style-type: none"> <li>• Le voyant vert "SOUS TENSION" ① est éteint :</li> <li>- la batterie est insuffisamment chargée.</li> <li>- vérifier le fusible batteries ⑮.</li> <li>- changer les batteries.</li> </ul>
<p>Appuyer sur le bouton poussoir "ARRÊT / VEILLE" ⑩ situé sur la tranche du volet.</p> 	<p>Le voyant vert "SOUS TENSION" ① s'éteint.</p>	
<p>Appuyer une deuxième fois sur le bouton poussoir "ARRÊT / VEILLE" ⑩</p>	<p>Le voyant vert "SOUS TENSION" ① clignote.</p>	
<p>Remettre l'appareil sous tension.</p> 	<p>Le voyant vert "SOUS TENSION" ① s'allume en fixe.</p>	



## Réglages finaux

### 1 - Réglage de l'alarme restreinte

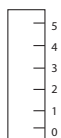

Régler la temporisation désirée du commutateur ⑫

### 2 - Réglage contact auxiliaire

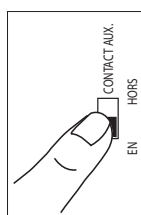

Contact Auxiliaire ⑬ : En service

### 3 - Repérage des boucles de détection

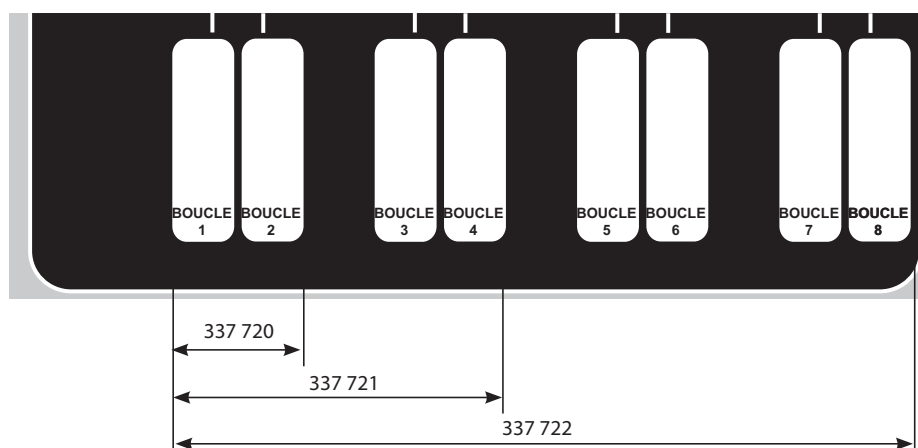

### 4 - Instruction du dossier d'identité (page 19)

### 5 - Remontage du B.A.A.S. Pr

1. Replacer les trappes

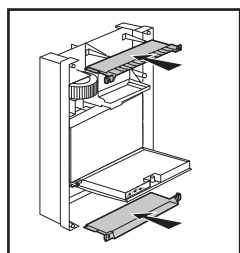

2. Remettre le capot

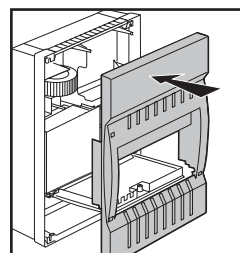

3. Revisser le capot



4. Fermer le volet

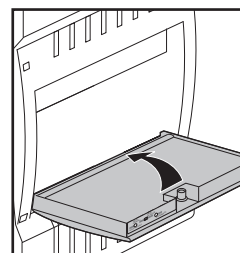

5. Tourner la clé

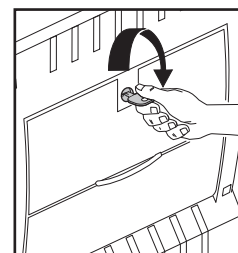

# Maintenance

---

## Consignes d'entretien

Des contrôles réguliers de l'installation doivent être exécutés :

- Toutes les semaines :
  - test des signalisations de B.A.A.S. Pr .
- Tous les ans :
  - test des déclencheurs manuels.

## Maintenance

L'installation doit être maintenue en bon état de fonctionnement. Cet entretien doit être assuré :

- soit par un technicien qualifié attaché à l'établissement ou à un ensemble d'établissements,
- soit par un professionnel qualifié.

Vérifier le bon état de charge de la batterie. Procéder à son changement si nécessaire.

### **ATTENTION**

Remplacer les batteries par des batteries de même type homologuées par URA.

L'utilisation de batteries non homologuées par URA entraînera l'annulation de la garantie du produit.

Mettre au rebut les batteries usagées conformément aux instructions de recyclage en vigueur.

## IMPORTANT

Ce produit est prévu pour être toujours sous tension.

En cas de coupure volontaire du secteur supérieur à 1 mois, débrancher la batterie. Retirer les fusibles secteur et batteries.

Le B.A.A.S. Pr sera alors hors service. Ne pas oublier de re-brancher la batterie dès la remise du secteur.

### **CHARGE DE LA BATTERIE**

**30 heures impérativement**

### **AUTONOMIE DE LA BATTERIE**

**12 heures + 5 minutes d'évacuation générale**

# Références URA

TABLEAUX	B.A.A.S. type Pr - 2 boucles	337 720
	B.A.A.S. type Pr - 4 boucles	337 721
	B.A.A.S. type Pr - 8 boucles	337 721
REPORTS D'INFORMATIONS	Tableau de synthèse	317 000
POINTS DE DÉTECTION	D.M. conventionnel rouge à membrane, saillie	957 277
	D.M. conventionnel étanche	954 307
	D.M. conventionnel rouge à membrane et indicateur mécanique d'état, saillie	955 745
DIFFUSEURS SONORES ET/OU LUMINEUX	Bloc Autonome d'Alarme Sonore type Sa	320 006
	Bloc Autonome d'Alarme Sonore type Sa VIGIE	320 007
	Bloc Autonome d'Alarme Sonore type SaMe VIGIE	320 008
	Bloc Autonome d'Alarme Sonore type Sa VIGIE + DL	320 017
	Bloc Autonome d'Alarme Sonore type SaMe VIGIE + DL	320 018
	Bloc Autonome d'Alarme Sonore type Sa + DL 2-10 cd IP42	363 001
	Bloc Autonome d'Alarme Sonore type Sa + DL 2-75 cd IP65	363 004
DÉCLENCHEURS ÉLECTROMAGNÉTIQUES	Déclencheur électromagnétique - boîtier mural métallique avec BP	956 437
	Déclencheur électromagnétique - boîtier pied de sol	956 441
	Kit de fermeture	956 444
ALIMENTATION ÉLECTRIQUES DE SÉCURITÉ	A.E.S. 24 V 2A	324 100
	A.E.S. 24 V 4A	324 101
	A.E.S. 24 V 6A	324 102
	A.E.S. 48 V 2A	348 100
	A.E.S. 48 V 3A	348 101



**5, rue Nicot - 93691 Pantin Cedex - Tél. : 01 48 10 56 00 - Fax : 01 48 10 56 01**

**DOC. N° LE07040AA**

*Les indications contenues dans le présent document étant susceptibles d'être modifiées sans préavis n'engagent URA qu'après confirmation.*