

- Diffuseur triple play Gigabits 8 sorties
- Gigabits triple play-signaalgever 8 uitgangen
- Gigabit 8-output triple play distributor
- Triple Play Diffusor Gigabits 8 Ausgänge
- Difusor triple play Gigabits 8 salidas
- Difusor triple play Gigabits 8 saidas
- Μεταδότης τριπλής αναπαραγωγής Gigabits 8 εξόδων

- Диффузер triple play Gigabits 8 выходов
- 8 çıkışlı, üç yayın gösterimli Gigabit dağıtıcı
- مخارج موزع ثلاثي جيغابايت 8
- 8 路输出千兆三用交换器
- Diffusore triple play Gigabit 8 uscite
- Rozdzielacz triple play Gigabits 8 wyjść
- 8 kimenetes Gigabits triple play elosztó

4 130 44

**legrand**®

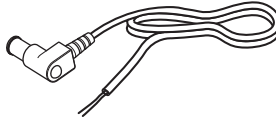
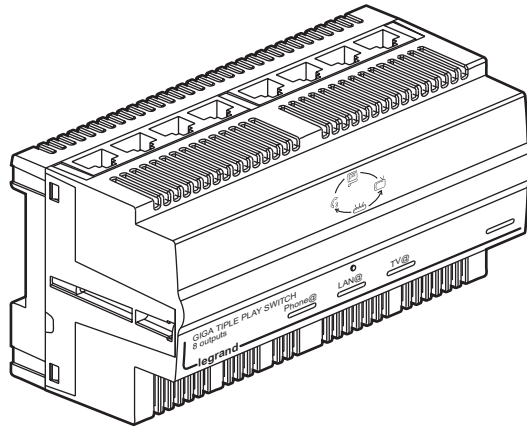

+40°C / °40+

+5°C / °5+

9 VDC - 1 A

9 В пост.т. - 1 А

9 فولت تيار مباشر - 1 أمبير

9 伏，直流，1 安

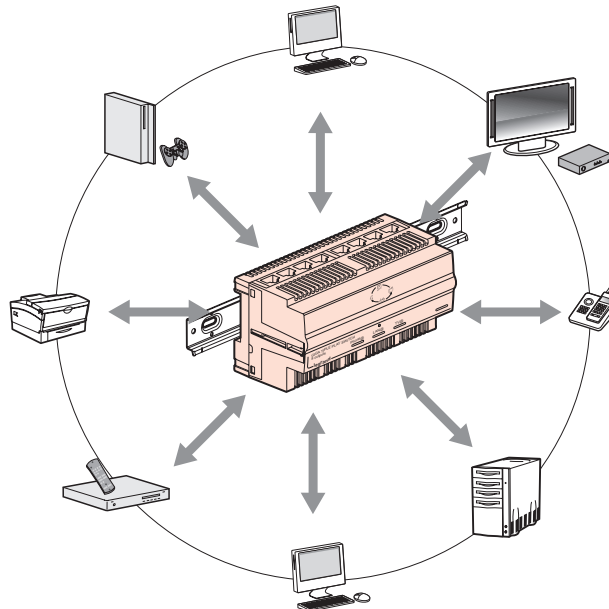

**Schéma d'installation n°1**  
**Installatieschema nr. 1**  
**Installation diagram no. 1**  
**Einbauzeichnung Nr.1**  
**Esquema de instalación n°1**  
**Esquema de instalação n°1**  
**Διάγραμμα εγκατάστασης αριθ. 1**  
**Схема установки №1**  
**Kurulum şeması 1**  
**مخطط التركيب رقم 1**  
**安装图 1**  
**Schema d'installazione n° 1**  
**Schemat instalacji nr 1**  
**1-es beszerelési vázlat**

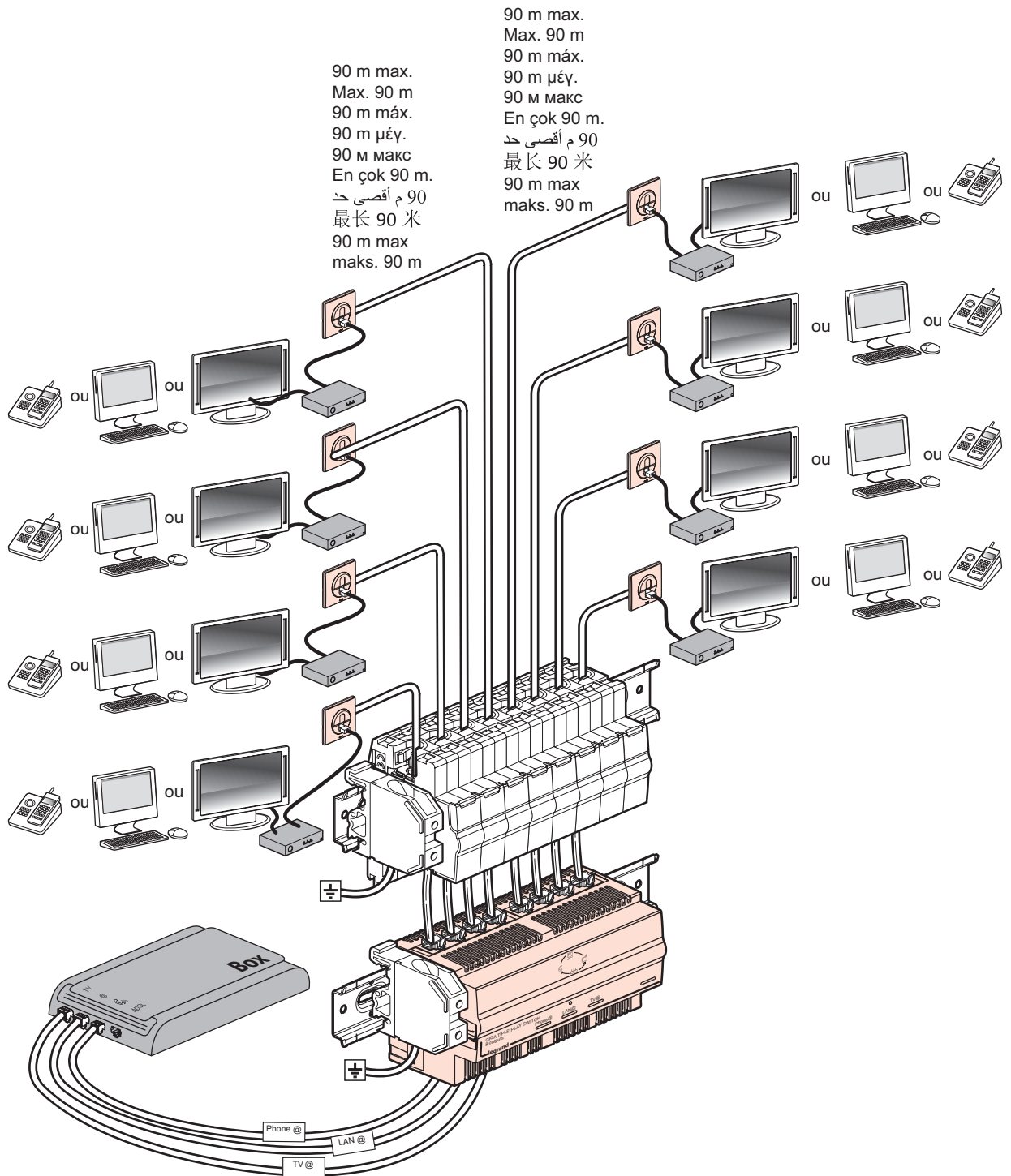

Certaines "boxes" opérateurs du marché ne permettent pas d'avoir sur la même prise murale RJ 45 le réseau informatique ou le décodeur TV/IP.  
Bij sommige "boxen" van operators op de markt is het niet mogelijk om het computernetwerk of de tv/IP-decoder op dezelfde RJ 45-wandcontactdoos te hebben.

Some operator boxes on the market do not allow a computer network and a TV/IP decoder on the same RJ45 wall socket.

Bei bestimmten Providern "Boxen" auf dem Markt ist es nicht möglich, am selben Wandstecker RJ 45 das Informatiknetzwerk oder den TV/IP Decoder anzuschließen.

Los routers de algunos operadores del mercado no admiten en la misma toma de pared RJ 45 la red informática o el decodificador TV/IP.

Certas "boxes" de operadoras do mercado não permitem ter na mesma tomada mural RJ 45 a rede informática ou o decodificador TV/IP.

Ορισμένα "κουτιά-χειριστές" της αγοράς δεν επιτρέπουν να έχετε πάνω στην ίδια πρίζα τοίχου RJ 45 το πληροφορικό δίκτυο ή τον αποκωδικοποιητή TV/IP.

"Боксы" некоторых операторов рынка не позволяют подключать к одному стенному разьему RJ 45 инфо-сеть или декодер TV/IP.

Piyasadaki bazı bağlantı kutusu (box) üreticileri aynı RJ 45 duvar prizinde bilgisayar ağı ve TV/IP dekoder bağlantısı bulunmasına izin vermiyorlar.

بعض المتعاملين يوفر "علبا" لا تسمح بتوصيل الشبكة المعلوماتية وجهاز فك الشفرة TV/IP بنفس المأخذ الجداري RJ 45.

市场上的某些接线"盒"不允许在同一 RJ 45 接头上连接电脑网络和 TV/IP (交互式网络电视) 解码器

Alcuni box operator sul mercato non consentono di avere sulla stessa presa a muro RJ45 la rete informatica o il decoder TV/IP.

Niektóre „przystawki” operatorów dostępne na rynku nie pozwalają używać tego samego gniazdko RJ 45 do sieci informatycznej i dekodera TV/IP.

Egyes szolgáltatói egységek nem teszik lehetővé, hogy az informatikai hálózat és a TV/IP dekóder ugyanarra a fali RJ 45 aljzatra csatlakozzon

Ci-dessous un moyen simple de le vérifier.

Hieronder vindt u een eenvoudige manier om dat na te gaan.

Below is a simple means of checking.

Hier ein einfaches Mittel, dies zu überprüfen.

A continuación le mostramos un método sencillo para comprobarlo.

Aqui está um meio simples de o verificar.

Κατωτέρω ένας απλός τρόπος να το επαληθεύσετε.

Ниже указан способ проверить это.

Aşağıda bunu kontrol etmenin basit bir yolu görülüyor.

تجد أدناه وسيلة سهلة للقيام بالفحص.

下面是一个简单的检验方法

Ecco una semplice procedura per verificarlo.

Poniżej prosty sposób sprawdzenia, czy tak jest.

Alább látható egy egyszerű ellenőrzési módszer.

voir installation n° 1

zie installatie nr. 1

See installation no. 1

Siehe Installation Nr. 1

ver instalación n° 1

ver instalação n° 1

βλέπε εγκατάσταση αριθ. 1

см. установку №1

Bkz. kurulum tipi 1

راجع مخطط التركيب رقم 1

参见安装图 1

vedi installazione n° 1

patrz instalacja nr 1

lásd az 1-es beszerelést

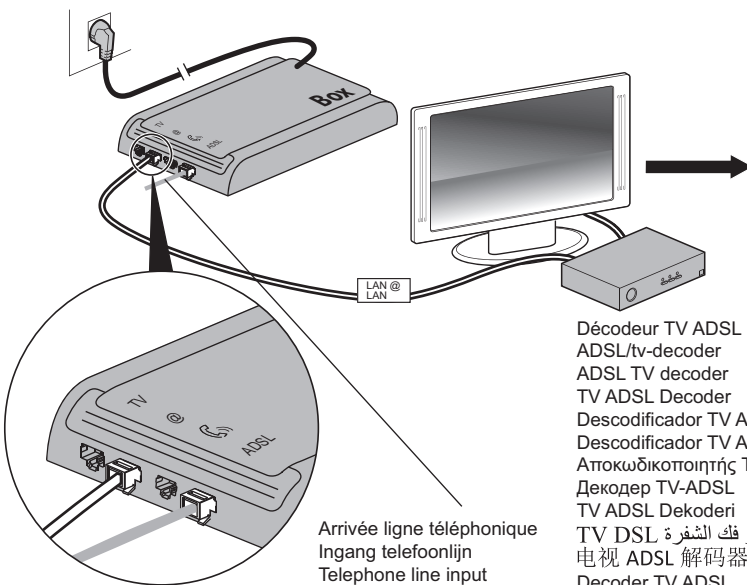

OK  
Верно  
VRAI  
موافق  
REND BEN  
NO  
NEEN  
NEIN  
OXI  
Неверно  
FAUX  
لا  
NIE  
HIBÁS

Arrivée ligne téléphonique  
Ingang telefoonlijn  
Telephone line input  
Eingang der Telefonleitung  
Llegada de línea telefónica  
Chegada linha telefónica  
Είσοδος τηλεφωνικής γραμμής  
Вход телефонной линии  
Telefon hattı girişi  
وصول الخط الهاتفي  
电话线进线  
Ingresso linea telefonica  
Doprowadzenie linii telefonicznej  
Bemenő telefonvonal

Décodeur TV ADSL  
ADSL/tv-decoder  
ADSL TV decoder  
TV ADSL Decoder  
Descodificador TV ADSL  
Descodificador TV ADSL  
Αποκωδικοποιητής TV ADSL  
Декодер TV-ADSL  
TV ADSL Dekoderi  
جهاز فك الشفرة TV DSL  
电视 ADSL 解码器  
Decoder TV ADSL  
Dekoder TV ADSL  
ADSL TV dekóder

box ancienne génération,  
voir installation n° 2 /  
box oude generatie,  
zie installatie nr. 2 /  
old generation box,  
see installation no. 2 /  
Box der alten Generation,  
siehe Installation Nr. 2 /  
router de generación antigua,  
ver instalación n° 2 /  
box antiga geração,  
ver instalação n° 2 /  
κουτί παλιός γενιάς,  
βλέπε εγκατάσταση αριθ. 2 /  
бокс раннего поколения,  
см. установку № 2 /  
Eski nesil kutu,  
bkz. kurulum tipi 2 /  
راجع مخطط التركيب رقم 2 إذا كانت لديك  
علبة من الجيل القديم /

上一代的接线盒,  
参见安装图 2 /  
box di vecchia generazione,  
vedi installazione n° 2 /  
przystawka starego typu,  
patrz instalacja nr 2 /  
régí generációs egység,  
lásd a 2-es beszerelést

Schéma d'installation n°2 (pour les "boxes" ne permettant pas la diffusion simultanée de la TV et du LAN)  
 Installatieschema nr. 2 (voor de "boxen" waarbij de gelijktijdige uitzending van de tv en het LAN niet mogelijk is)  
 Installation diagram no. 2 (for boxes not allowing the simultaneous distribution of TV and LAN)  
 Installationszeichnung Nr.2 (für die "Boxen", die keine gleichzeitige Ausstrahlung von TV und LAN ermöglichen)  
 Esquema de instalación n°2 (para routers que no admiten difusión simultánea de TV y LAN)  
 Esquema de instalação n°2 (para as "boxes" que não permitem a difusão simultânea TV e LAN)  
 Σχήμα εγκατάστασης αριθ. 2 (για τα "κουτιά" που δεν επιτρέπουν την ταυτόχρονη μετάδοση της TV και του LAN)  
 Схема установки 2 (для "боксов", не позволяющих проводить одновременное распределение TV и LAN)  
 Tip 2 kurulum şeması (Eş zamanlı TV ve LAN yayınına izin vermeyen kutular için)

مخطط التركيب رقم 2 (للعلب التي لا تسمح  
 بالبيث المتزامن من التلفاز وشبكة LAN)

安装图 2 (用于不允许同时接收电视和局域网信号的接线盒)

Schema d'installazione n° 2 (per i box che non consentono la diffusione contemporanea di TV e LAN)  
 Schemat instalacji nr 2 (do „przystawek”, które nie pozwalają na jednoczesną transmisję sygnału TV i LAN)  
 2-es beszerelési vázlat (azokhoz az egységekhez, amelyek nem teszik lehetővé a TV és LAN jel egyidejű továbbítását)

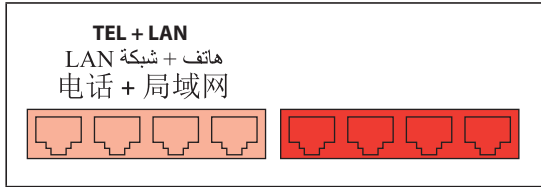

90 m max.  
 Max. 90 m  
 90 m máx.  
 90 m μέγ.  
 90 m макс  
 En çok 90 m.  
 90 م أقصى حد  
 最长 90 米  
 90 m max  
 maks. 90 m

90 m max.  
 Max. 90 m  
 90 m máx.  
 90 m μέγ.  
 90 m макс  
 En çok 90 m.  
 90 م أقصى حد  
 最长 90 米  
 90 m max  
 maks. 90 m

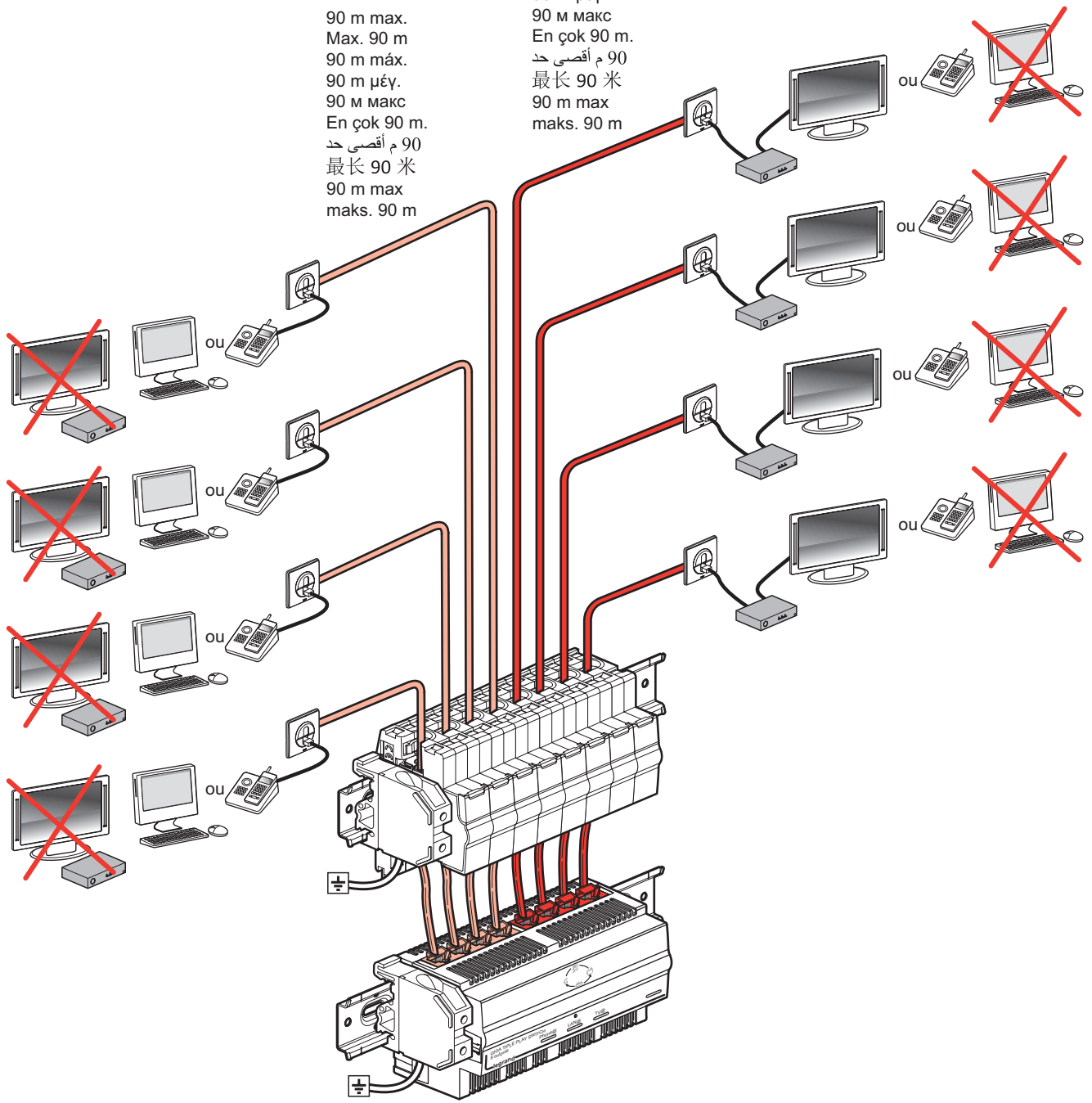

**Montage sur rail DIN**  
**Montage op DIN-rail**  
**Mounting on DIN rail**  
**Montage auf der DIN Schiene**  
**Montaje sobre raíl DIN**  
**Montagem do carril DIN**  
**Συναρμολόγηση πάνω σε ράγα DIN**  
**Монтаж на направляющую DIN**  
**DIN rayına montaj**  
**تركيب على سكة**  
**在 DIN 轨道上的安装**  
**Montaggio su guida DIN**  
**Montaż na szynie DIN**  
**Felszerelés DIN sínre**

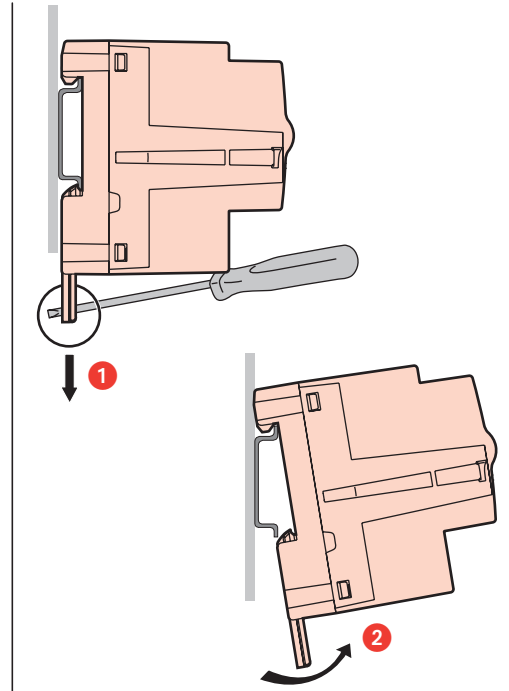
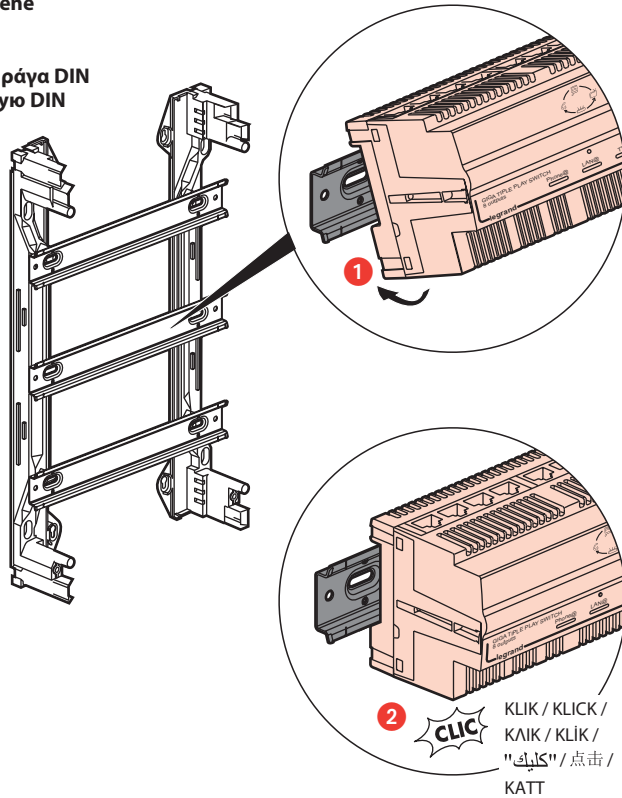

**Installer l'alimentation dans le tableau électrique**  
**De voeding in het elektrische paneel installeren**  
**Install the power supply in the electrical panel**  
**Das Netzteil an der elektrischen Schalttafel installieren**  
**Instalar la fuente de alimentación en el cuadro eléctrico**  
**Instalar a alimentação no quadro elétrico**  
**Εγκατάσταση της τροφοδοσίας στον ηλεκτρικό πίνακα**  
**Установить источник питания в электрическом щите.**  
**Gűc beslemesini elektrik panosuna takın**  
**Installare l'alimentazione nel quadro elettrico**  
**Zainstaluj zasilanie w rozdzielniczy elektrycznej**  
**Szerelje a tápellátást a kapcsolószekrénybe**  
**将电源安装在电表板里**  
**رگب وحدة التزويد بالتيار في اللوحة الكهربائية**

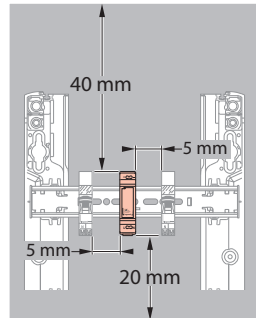

**Alimentation**  
**Voeding**  
**Power supply**  
**Stromspeisung**  
**Alimentación**  
**Alimentação**  
**Τροφοδοσία**  
**Питание**  
**Besleme**  
**مصدر الطاقة**  
**供电**  
**Alimentazione**  
**Zasilanie**  
**Áramellátás**

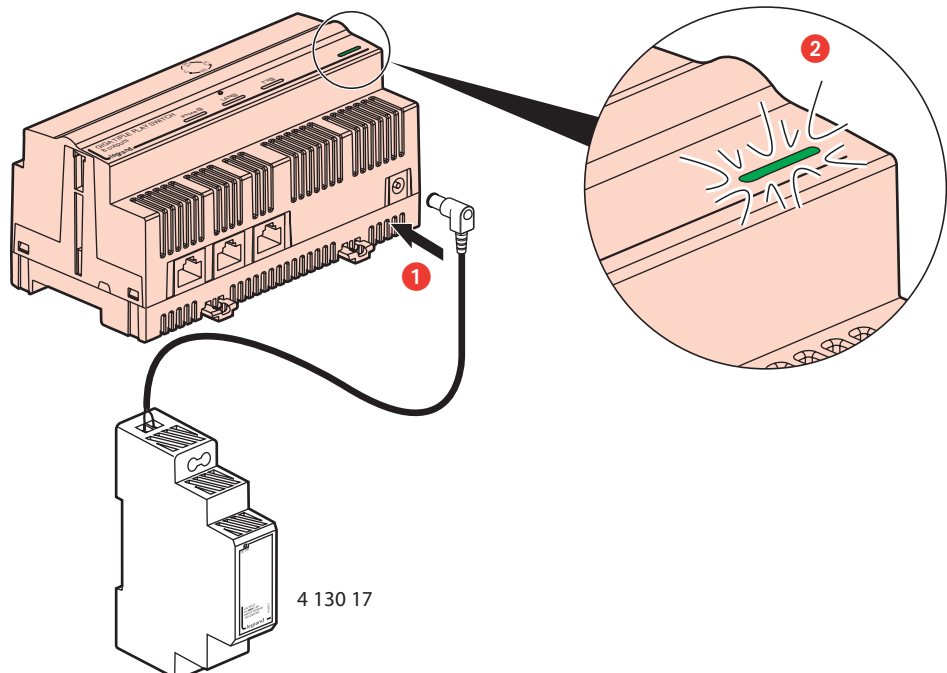

Raccordement de la box opérateur  
 Aansluiting van de operatorbox  
 Operator box connection  
 Anschluss der Provider-Box  
 Conexión del router del operador

Λιγαση da box da operadora  
 Σύνδεση του κουτιού-χειριστή  
 Подключение к боксу оператора  
 Şebeke operatörünün dağıtım kutusuna bağlantı  
 توصيل علبة المتعامل

操作  
 Collegamento del box operator  
 Podłączenie przystawki operatora  
 A szolgáltatói egység csatlakoztatása

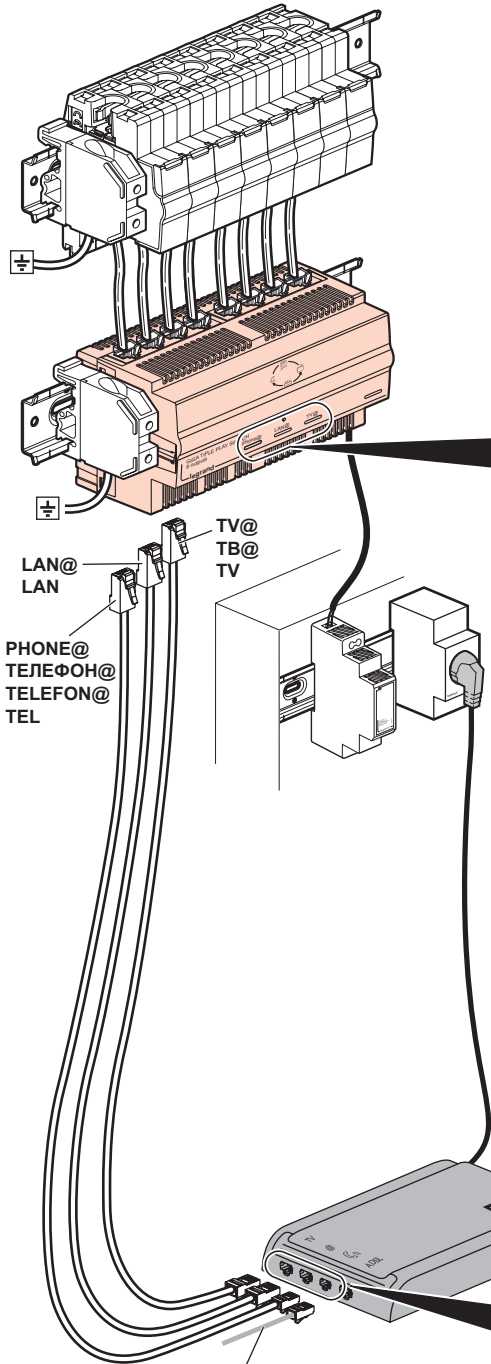

PHONE@  
 ΤΗΛΕΦΩΝ@  
 TELEFON@  
 TEL

LAN@  
 LAN

TV@  
 TB@  
 TV

Arrivée ligne téléphonique  
 Ingang telefoonlijn  
 Telephone line input  
 Eingang der Telefonleitung  
 Llegada de línea telefónica  
 Chegada linha telefónica  
 Είσοδος τηλεφωνικής γραμμής  
 Вход телефонной линии  
 Telefon hattı girişi  
 وصول الخط الهاتفي  
 电话线进线  
 Ingresso linea telefonica  
 Doprowadzenie linii telefonicznej  
 Bemenő telefonvonal

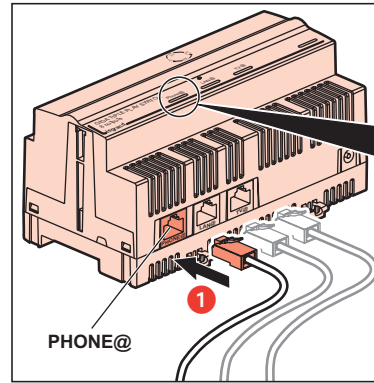

PHONE@

OK / Верно / VRAI /  
 موافق / RENDBEN

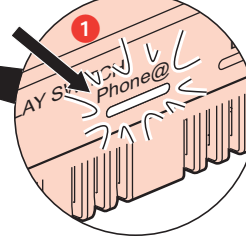

NO / NEEN / NEIN /  
 OXI / Неверно / FAUX /  
 ❌ / NIE / HIBÁS

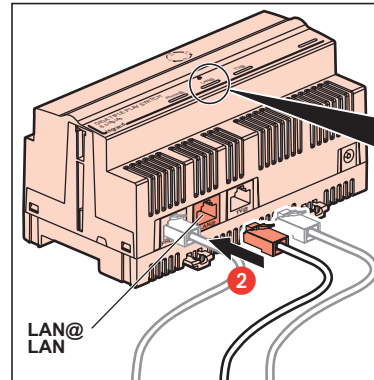
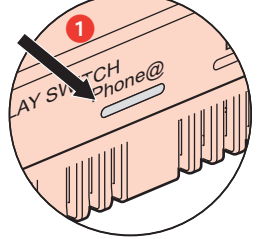

LAN@  
 LAN

OK / Верно / VRAI /  
 موافق / RENDBEN

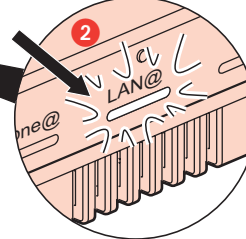

NO / NEEN / NEIN /  
 OXI / Неверно / FAUX /  
 ❌ / NIE / HIBÁS

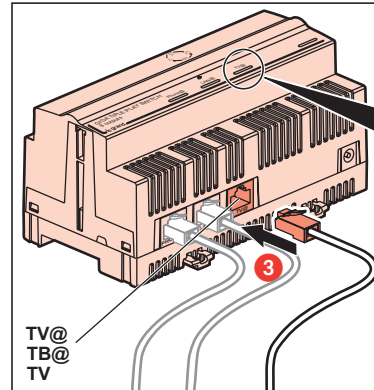
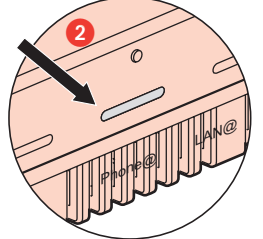

TV@  
 TB@  
 TV

OK / Верно / VRAI /  
 موافق / RENDBEN

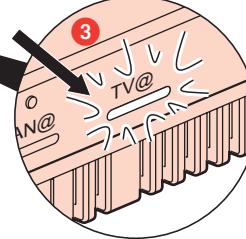

NO / NEEN / NEIN /  
 OXI / Неверно / FAUX /  
 ❌ / NIE / HIBÁS

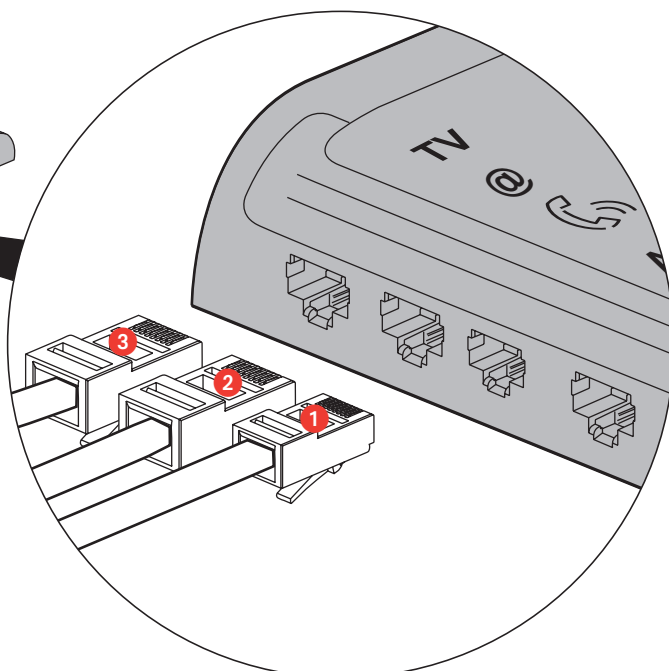
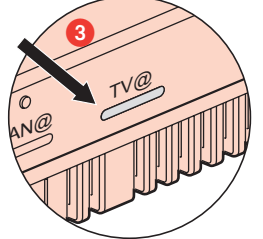

- **Nota :**
  - La sécurité de cet appareil n'est assurée que si l'utilisateur respecte l'ensemble des instructions fournies dans cette notice. Il est très fortement recommandé d'installer systématiquement un parafoudre de puissance dans le tableau d'abonné (NFC 15-100 § 444.3.3), ainsi qu'un parafoudre téléphonique analogique. L'installation doit être conforme à la norme NFC 15-100 (et au guide 15-443 pour les parafoudres) :
    - cet appareil doit être installé dans un circuit protégé par un disjoncteur 10A (ou 16A)
    - parafoudre de puissance dans le tableau d'abonné
    - parafoudre téléphonique analogique
  - **Opmerking:**
  - De veiligheid van dit apparaat is slechts gewaarborgd als de gebruiker alle instructies van deze handleiding naleeft. Het wordt ten stelligste aanbevolen om systematisch een hoogvermogen-overspanningsafleider te installeren in het paneel van de abonnee, alsook een overspanningsafleider voor de analoge telefoonlijn. De installatie moet conform de norm van kracht en de leidraad voor de overspanningsafleiders worden uitgevoerd:
    - dit apparaat moet worden geïnstalleerd in een circuit dat beschermd is met een vermogensschakelaar van 10A (of 16A)
    - hoogvermogen-overspanningsafleider in het paneel van de abonnee
    - overspanningsafleider op de analoge telefoonlijn
  - **Note:**
  - The safety of this device depends on the user observing all of the instructions in this manual. Always installing a power surge protection device (SPD) in the consumer unit, as well as an analogue telephone line SPD, is strongly recommended. The installation must be compliant with the standard in force and the SPD installation guide:
    - this device must be installed in a circuit protected by a 10-A (or 16-A) circuit breaker
    - power SPD in the consumer unit
    - analogue telephone line SPD
  - **Hinweis:**
  - Die Sicherheit dieses Gerätes ist nur dann gewährleistet, wenn der Nutzer sämtliche Anweisungen dieser Anleitung befolgt. Es wird ausdrücklich empfohlen, stets ein Leistungsüberspannungsschutzgerät in die Zählertafel, sowie ein analoges Telefon-Überspannungsschutzgerät einzubauen. Der Einbau hat entsprechend der geltenden Norm und dem Leitfaden für Blitzableiter zu erfolgen:
    - Dieses Gerät ist in einen Kreis einzubauen, der durch einen 10A (oder 16A) Leistungsschutzschalter geschützt ist
    - Leistungsüberspannungsschutzgerät in der Zählertafel
    - Analoges Telefon-Blitzableiter
  - **Nota:**
  - La seguridad de este aparato sólo está garantizada si el usuario sigue todas las instrucciones proporcionadas en este manual. Se recomienda encarecidamente la instalación sistemática de un pararrayos de potencia en el cuadro eléctrico del abonado así como un pararrayos de telefonía analógica. La instalación debe cumplir la norma vigente y la guía de instalación para pararrayos:
    - este aparato se debe instalar en un circuito protegido por un disyuntor de 10 A (o 16 A)
    - pararrayos de potencia en el cuadro eléctrico del abonado
    - pararrayos de telefonía analógica
  - **Nota:**
  - A segurança deste aparelho apenas será garantida se o utilizador respeitar todas as instruções fornecidas neste folheto. Recomenda-se vivamente instalar sistematicamente um para-raios de potência no quadro de utilizador, assim como um para-raios telefónico analógico. A instalação deve estar em conformidade com a norma em vigor e com o manual de instalação de para-raios:
    - Este aparelho deve ser instalado num circuito protegido por um disjuntor de 10 A (ou 16 A)
    - Para-raios de potência do quadro de utilizador
    - Para-raios telefónico analógico
  - **Σημείωση:**
  - Η ασφάλεια της παρούσας συσκευής διασφαλίζεται μόνο εφόσον ο χρήστης τηρεί όλες τις οδηγίες που παρέχονται στο παρόν εγχειρίδιο. Συνιστάται ιδιαίτερα η συστηματική εγκατάσταση ασφάλειας υπέρτασης ισχύος στον πίνακα συνδρομητή, καθώς και ασφάλειας υπέρτασης αναλογικής τηλεφωνικής γραμμής. Η εγκατάσταση πρέπει να συμμορφώνεται με το ισχύον πρότυπο και με τον οδηγό εγκατάστασης ασφαλειών υπέρτασης:
    - η παρούσα συσκευή πρέπει να εγκαθίσταται σε κύκλωμα που προστατεύεται από αυτόματη διακοπή 10 A (ή 16 A)
    - ασφάλεια υπέρτασης ισχύος στον πίνακα συνδρομητή
    - ασφάλεια υπέρτασης αναλογικής τηλεφωνικής γραμμής
  - **Примечание:**
  - безопасность данного устройства обеспечивается только в том случае, если пользователь соблюдает все инструкции, приведенные в данном руководстве. Настоятельно рекомендуется установить ограничитель перенапряжений в абонентском щите, а также ограничитель перенапряжений для аналоговой телефонной линии. Установка должна соответствовать применяемому стандарту и руководству по установке ограничителей перенапряжений:
    - данное устройство должно быть установлено в цепи, защищенной автоматическим выключателем на 10 А (или 16 А)
    - ограничитель перенапряжений в абонентском щите
    - ограничитель перенапряжений для аналоговой телефонной линии
  - **Not:**
  - Bu cihazın güvenliği, ancak kullanıcısı bu kılavuzda verilen tüm talimatlara uyulması kaydıyla garanti edilebilir. Abone paneline sistemli olarak güç parafudru ve bir de analog telefon parafudru takılması önemle tavsiye edilir. Tesisat, yürürlükteki standarda ve parafudr kurulum kılavuzuna uygun olmalıdır:
    - bu cihaz 10A (veya 16A) devre kesiciyle korunan bir devreye kurulmalıdır
    - abone panelinde güç parafudru
    - analog telefon parafudru
  - **Nota:**
  - La sicurezza di questo dispositivo può essere garantita solo se l'utente segue tutte le istruzioni fornite in questo manuale. Si consiglia vivamente di installare sistematicamente uno scaricatore di sovratensioni nel quadro di distribuzione, nonché uno scaricatore di sovratensioni per linee telefoniche analogico. L'installazione deve essere conforme alla norma vigente e alla guida per l'installazione per gli scaricatori:
    - questo apparecchio deve essere installato in un circuito protetto da un interruttore magnetotermico da 10A (o 16A)
    - scaricatore di sovratensioni nel quadro di distribuzione
    - scaricatore di sovratensioni per linee telefoniche analogico
  - **Uwaga:**
  - Bezpieczeństwo tego urządzenia można zagwarantować tylko wtedy, gdy użytkownik zastosuje się do wszystkich zaleceń zawartych w niniejszej instrukcji. Zaleca się zainstalowanie w rozdzielni abonenckiej ogranicznika przepięć oraz ogranicznika przepięć do analogowej linii telefonicznej. Instalacja musi być zgodna z obowiązującą normą i przepisami dotyczącymi instalacji ograniczników przepięć:
    - urządzenie należy zainstalować w obwodzie chronionym wyłącznikiem 10 A (lub 16 A)
    - ogranicznik przepięć w rozdzielni abonenckiej
    - ogranicznik przepięć do analogowej linii telefonicznej
  - **Megjegyzés:**
  - Ennek a készüléknek a biztonsága csak abban az esetben garantált, ha a felhasználó betartja a jelen útmutatóban szereplő valamennyi utasítást. Erősen javasolt, hogy az előfeszítői dobozt minden esetben lássák el túlfeszültség-levezetővel, illetve gondoskodjanak analóg telefonvonalakhoz kialakított túlfeszültség-levezetőről. A szerelésnek meg kell felelnie a hatályos szabványnak, valamint a túlfeszültség-levezetők szerelési utasításának:
    - ezt a készüléket 10 A-es (vagy 16 A-es) megszakítóval védett áramkörbe kell szerelni
    - túlfeszültség-levezető a kapcsolószekrényben
    - analóg telefonvonalakhoz kialakított túlfeszültség-levezető
  - **注意事項:**
  - 只有用户完全遵守本说明书所列的指示，本仪器的安全才有保障。强烈建议每次在电表安装电源防雷器和模拟电话线防雷器。安装必须满足现行标准和防雷器安装手册的要求。
    - 本仪器必须安装在带有10安培（或16安培）断路器保护的线路
    - 电表里安装有电源防雷器
- **ملاحظة:**
- لا تكون سلامة هذا الجهاز مضمونة إلا إذا أحترم المستخدم جميع التعليمات المقدمة في هذه النشرة. يُوصى بشدة بتركيب جهاز الحماية من اندفاع التيار دائماً، بقوة التيار المبنية في اللوحة الكهربائي المشترك، إضافة إلى جهاز الحماية من اندفاع التيار لشبكة الهاتف التثليلي. يجب أن يكون التركيب متوافقاً مع المعايير السارية المفعول ودليل التركيب الخاص بأجهزة الحماية من اندفاع التيار.
- يجب تركيب هذا الجهاز في دائرة محمية بقواطع تيار بقيمة 10 أمبير (أو 16 أمبير).
- جهاز الحماية من اندفاع التيار في اللوحة الكهربائية للمشترك
- جهاز الحماية من اندفاع التيار لشبكة الهاتف التثليلي

-  • Ce symbole indique qu'en fin de vie, le produit doit être collecté séparément des autres déchets et remis à un centre de collecte agréé dans le respect des normes et dispositions légales en vigueur dans les pays de l'UE, pour prévenir les effets indésirables sur l'environnement et la santé des personnes. L'élimination abusive du produit est passible des sanctions prévues par la loi. Il est recommandé de s'assurer que dans le pays où le produit est utilisé, ce dernier est soumis aux réglementations WEEE/DEEE.
-  • Dit symbool geeft aan dat dit product aan het einde van de levensduur gescheiden van ander afval moet worden ingezameld en moet worden afgegeven bij erkende inzamelcentra, in de gevallen en op de wijze zoals bepaald door de nationale wettelijke voorschriften van de landen van de EU, om negatieve gevolgen voor het milieu en de gezondheid van de mens te vermijden. Het illegaal weggooiën aan het einde van de levensduur van het product wordt wettelijk bestraft. Het is raadzaam om na te gaan of de AEEA Richtlijn in uw land inderdaad van toepassing is op dit product.
-  • This symbol indicates that in order to prevent any negative effects on the environment and on people, this product should be disposed of separately from other household waste, by taking it to authorised collection centres, in accordance with the EU countries local waste disposal legislations. Disposing of the product without following local regulations may be punished by law. It is recommended that you check that in your country this product is subject to WEEE legislations.
-  • Dieses Symbol weist darauf hin, dass das Produkt nach Ablauf seiner Lebensdauer separat zu entsorgen ist und im Sinne der einschlägigen Bestimmungen der EU-Länder autorisierten Entsorgungsunternehmen zu übergeben ist, um Umwelt- und Gesundheitsschäden auszuschließen. Die rechtswidrige Entsorgung ist gesetzlich verboten. Bitte prüfen Sie, ob dieses Produkt in Ihrem Land unter die WEEE-Richtlinie fällt.
-  • Este símbolo indica que el producto al final de su vida está sometido a recogida selectiva y se debe entregar a los centros de recogida autorizados, en los casos y en las modalidades previstas por las leyes nacionales de los países de la UE, con el fin de prevenir efectos perjudiciales sobre el medio ambiente y la salud humana. La eliminación abusiva del producto al final de su vida es sancionada por la ley. Se aconseja cerciorarse si en su país este producto está efectivamente sometido a la directiva WEEE.
-  • Este símbolo indica que em fim de vida, o produto deve ser recolhido separadamente dos outros detritos e entregue a um centro de recolha autorizado no estrito respeito das normas e disposições legais em vigor nos países da UE, com vista a evitar efeitos indesejáveis sobre o ambiente e a saúde das pessoas. A eliminação abusiva do produto está sujeita a sanções pela lei. Recomenda-se que se assegure de que no país onde o produto é utilizado, este seja submetido às regulamentações WEEE/REEE.
-  • Το σύμβολο αυτό υποδεικνύει ότι στο τέλος της ζωής του προϊόντος, αυτό πρέπει να συλλεχθεί ξεχωριστά από τα άλλα απορρίμματα και να διατεθεί σε ένα κέντρο συλλογής απορριμμάτων συγκεκριμένο ως προς τους κανονισμούς και τις νομοθετικές διατάξεις σε ισχύ στις χώρες της ΕΕ, για να αποφευχθούν τυχόν ανεπιθύμητα συμβάντα στο περιβάλλον και στην υγεία των ατόμων. Η ανεξέλεγκτη απόρριψη του προϊόντος υπόκειται στις κυρώσεις που προβλέπονται από το νόμο. Συνιστάται να βεβαιωθείτε ότι στις χώρες όπου το προϊόν χρησιμοποιείται, αυτό το τελευταίο υπόκειται στους κανονισμούς WEEE/DEEE.
-  • Този символ означава, че изхабеното изделие се извърля отделно от останалите отпадъци, предавайки го в оторизирани центровете, в случаите и по начините, предвидени по националните закони на страните от ЕО, за да се предотвратят отрицателните ефекти върху околната среда и човешкото здраве. Произволното извърляне след изхабяването се наказва по закон. Удачно е да проверите във Вашата страна дали изделието наистина подлежи на прилагане на норматива WEEE.
-  • Bu sembol, ürünün kullanım ömrünün sonunda, çevreye ve insan sağlığına arzu edilmeyen etkilerinin önlenmesi için, diğer atıklardan ayrı toplanması ve AB ülkelerinde yüürlükte olan normlara ve yasal düzenlemelere uygun biçimde, yetkili bir toplama merkezine teslim edilmesi gerektiğini ifade eder. Ürünün yasal düzenlemelere aykırı biçimde imhası yasalarda öngörülen cezai yaptırımlarla kar ı kar ıya getirebilir. Ürünün kullanıldığı ülkenin WEEE/DEEE atık yönetmeliklerine tabi olduğuna emin olunması tavsiye edilir.
-  • يعني هذا الرمز أنه لمنع أي آثار سلبية على البيئة والناس، يجب رمي هذا المنتج، عندما يبراد رميه، معزول عن نفاية المنزل، وذلك بأخذه إلى مراكز التجميع المعتمدة، حسب التشريعات المحلية المتعلقة برمي النفايات ببلدان الاتحاد الأوروبي. حت طائلة التعرض لعقوبة القانون إن لم تتبع الأنظمة المحلية في رمي المنتج، ننصحك بالتثبت مما إذا كان هذا المنتج يخضع في بلدك لتشريعات التخلص من المعدات الكهربائية والإلكترونية (WEEE).
-  • 此标志表明，在使用寿命到期后，该产品必须与其他垃圾分开收集并送至符合欧盟国家现行标准和规定的处理中心进行处理，以避免其对环境和人身健康造成不利影响。产品的过度拆除将受到相关法律的处罚。在此建议，为确安全，在产品的使用国，处理方需遵守 WEEE（废电子电机设备指令）的要求。
-  • Questo simbolo sta ad indicare che l'apparecchio, alla fine della propria vita utile, deve essere soggetto a raccolta differenziata e conferito alla locale isola ecologica in conformità con le normative e disposizioni legali in vigore nei paesi dell'UE, per prevenire i potenziali effetti negativi per l'ambiente e la salute dell'uomo. Lo smaltimento abusivo del prodotto è passibile delle sanzioni previste per legge. Si raccomanda di assicurarsi che nel paese in cui è utilizzato, il prodotto sia soggetto alle regole WEEE-RAEE.
-  • Ten symbol oznacza, że aby zapobiec niepożądanym wpływom na środowisko i zdrowie człowieka, po całkowitym zakończeniu użytkowania produkt należy oddzielić od innych odpadów i oddać do punktu ich segregowania, zgodnie z przepisami i normami obowiązującymi w krajach WE. Niewłaściwa użyczenia produktu podlega sankcjom prawnym. Zaleca się sprawdzić, czy w kraju użytkowania produkt podlega przepisom w sprawie zużytego sprzętu elektrycznego i elektronicznego (WEEE).
-  • Ez a szimbólum azt jelzi, hogy élettartama végén a terméket az egyéb hulladékoktól külön kell gyűjteni, és az EU országokban hatályos normáknak és törvényi előírásoknak megfelelően le kell adni egy hivatalos gyűjtőhelyen, a környezetre és az emberi egészségre gyakorolt káros hatások megelőzése érdekében. A termék nem megfelelő ártalmatlanítását a törvény bünteti. Győződjön meg arról, hogy a felhasználás országában érvényben vannak-e a termékre vonatkozó elektromos és elektronikus hulladékokról szóló szabályozások.

<p><b>⚠️ Consignes de sécurité</b> Avant toute intervention, couper le courant. Respecter strictement les conditions d'installation et d'utilisation.</p>	<p><b>FR LU BE CH</b></p>	<p><b>⚠️ Меры предосторожности</b> Отключить питание перед проведением любых ремонтных работ. Строго соблюдайте требования к условиям монтажа и эксплуатации.</p>	<p><b>RU</b></p>
<p><b>⚠️ Veiligheidsvoorschriften</b> Onderbreek voor enige ingreep de stroom. Neem de installatie- en gebruiksvoorwaarden nauwgezet in acht.</p>	<p><b>NL BE</b></p>	<p><b>⚠️ Güvenlik talimatları</b> Herhangi bir müdahaleden önce, akımı kesiniz. Yerleşirme ve kullanım koşullarına titizlikle riayet ediniz.</p>	<p><b>TR CY</b></p>
<p><b>⚠️ Safety instructions</b> Make sure the power supply is disconnected before any intervention. Strictly comply with instructions for installation and use.</p>	<p><b>GB IE</b></p>	<p><b>⚠️ Przepisy bezpieczeństwa</b> Przed każdą czynnością na urządzeniu, odłączyć dopływ prądu. Ścisłe przestrzegaj instrukcji dotyczących instalacji i użytkowania.</p>	<p><b>PL</b></p>
<p><b>⚠️ Sicherheitshinweise</b> Vor jeglichem Eingriff die Spannungsfreiheit sicherstellen. Einbau- und Gebrauchsanleitungen sind genau zu beachten.</p>	<p><b>DE CH</b></p>	<p><b>⚠️ Istruzioni di sicurezza</b> Prima di qualsiasi intervento, interrompere l'alimentazione. Rispettare scrupolosamente le condizioni d'installazione e uso.</p>	<p><b>IT CH</b></p>
<p><b>⚠️ Consignas de seguridad</b> Antes de realizar cualquier intervención, cortar la corriente eléctrica. Respetar estrictamente las condiciones de instalación y uso.</p>	<p><b>ES</b></p>	<p><b>⚠️ Biztonsági előírások</b> Szerelés előtt mindig áramtalanítson. Szerelés és használat során mindig tartsa be a használati útmutató előírásait.</p>	<p><b>HU</b></p>
<p><b>⚠️ Instruções de segurança</b> Antes de qualquer intervenção, desligar a corrente. Respeitar rigorosamente as condições de instalação e de utilização.</p>	<p><b>PT</b></p>	<p><b>⚠️ 安全提示</b> 在任何干涉以前一定要断电，严格遵守安全和使用的规定。</p>	
<p><b>⚠️ Συστάσεις ασφαλείας</b> Πριν από κάθε παρέμβαση, διακόψτε την παροχή ρεύματος. Να τηρήστε ανστηρά τις συνθήκες εγκατάστασης και χρήσης.</p>	<p><b>GR CY</b></p>		

⚠️ إرشادات الأمان:  
«اقطع التيار الكهربائي قبل أي تدخل. تنفيذ تقيداً تماماً بشروط التركيب والاستخدام.»