

- Détecteur d'ouverture magnétique saillie
- Surface-mounted magnetic opening detector

0 431 00

- Rilevatore di apertura magnetica sporgente

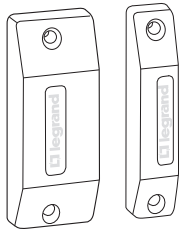

• **Installation dans un système neuf**

Reportez vous au guide d'installation et d'utilisation de l'alarme intrusion filaire. L'installation doit être réalisée conformément à la NF C 15-100.

• **Installation dans un système existant**

Vérifiez qu'il n'y a pas de dépassement de la configuration maximale gérée par la centrale : reportez-vous au chapitre "Présentation des appareils" du guide d'installation et d'utilisation de l'alarme intrusion filaire.

Complétez le tableau vous permettant de préparer votre chantier : reportez-vous au chapitre "Préparation du chantier" du guide d'installation et d'utilisation de l'alarme intrusion filaire.

Mettez le système hors tension : reportez-vous au chapitre "Mode maintenance" du guide d'installation et d'utilisation de l'alarme intrusion filaire.

L'installation doit être réalisée conformément à la NF C 15-100.

• **Installation in a new system**

Please refer to the wired intruder alarm installation and operation manual. Installation must be carried out in accordance with standard NF C 15-100.

• **Installation in an existing system**

Ensure that the maximum configuration managed by the control panel is not exceeded: please refer to the "Presentation of Equipment" section in the wired intruder alarm installation and operation manual.

Complete the table which facilitates preparation of your site: please refer to the "Site Preparation" section in the wired intruder alarm installation and operation manual.

Disconnect the voltage supply to the system: please refer to the "Maintenance Mode" section in the wired intruder alarm installation and operation manual.

Installation must be carried out in accordance with standard NF C 15-100.

• **Installazione in un sistema nuovo**

Consultare la guida per l'installazione e l'uso dell'allarme antintrusione filare. L'installazione deve essere eseguita secondo NF C 15-100.

• **Installazione in un sistema esistente**

Verificare di non superare la configurazione massima gestita dalla centrale: fare riferimento al capitolo "Presentazione degli apparecchi" della guida per l'installazione e l'uso dell'allarme antintrusione filare.

Completare la tabella che consente di preparare il cantiere: fare riferimento al capitolo "Preparazione del cantiere" della guida per l'installazione e l'uso dell'allarme antintrusione filare.

Spegnere il sistema: fare riferimento al capitolo "Modalità di manutenzione" della guida per l'installazione e l'uso dell'allarme antintrusione filare.

L'installazione deve essere eseguita secondo NF C 15-100.

⚠ **Consignes de sécurité**

Ce produit doit être installé conformément aux règles d'installation et de préférence par un électricien qualifié. Une installation incorrecte et/ou une utilisation incorrecte peuvent entraîner des risques de choc électrique ou d'incendie. Avant d'effectuer l'installation, lire la notice, tenir compte du lieu de montage spécifique au produit.

Ne pas ouvrir, démonter, altérer ou modifier l'appareil sauf mention particulière indiquée dans la notice. Tous les produits Legrand doivent exclusivement être ouverts et réparés par du personnel formé et habilité par Legrand. Toute ouverture ou réparation non autorisée annule l'intégralité des responsabilités, droits à remplacement et garanties.

Utiliser exclusivement les accessoires de la marque Legrand.

FR BE CA LU CH

⚠ **Safety instructions**

This product should be installed in compliance with installation rules, preferably by a qualified electrician. Incorrect installation and/or incorrect use can lead to risk of electric shock or fire.

Before carrying out the installation, read the instructions and take account of the product's specific mounting location.

Do not open up, dismantle, alter or modify the device except where specifically required to do so by the instructions. All Legrand products must be opened and repaired exclusively by personnel trained and approved by Legrand. Any unauthorised opening or repair completely cancels all liabilities and the rights to replacement and guarantees.

Use only Legrand brand accessories.

GB CA IN IE US SG

⚠ **Istruzioni di sicurezza**

Questo prodotto deve essere installato in conformità con le regole d'installazione e di preferenza da un elettricista qualificato. L'eventuale installazione impropria e/o utilizzo improprio dello stesso possono comportare rischi di shock elettrico o incendio.

Prima di procedere all'installazione, leggere attentamente le istruzioni associate e individuare un luogo di montaggio idoneo in funzione del prodotto.

Non aprire, smontare, alterare o modificare l'apparecchio eccetto speciale menzione indicata nel manuale. Tutti i prodotti Legrand devono essere esclusivamente aperti e riparati da personale adeguatamente formato e autorizzato da Legrand. Qualsiasi apertura o riparazione non autorizzata comporta l'esclusione di eventuali responsabilità, diritti alla sostituzione e garanzie.

Utilizzare esclusivamente accessori a marchio Legrand.

IT CH

- **Recommendations**
- **Recommendations**
- **Raccomandazioni**

- Les détecteurs magnétiques d'ouverture doivent être fixés de façon à déclencher au moindre entrebâillement :
  - pour une porte : à l'opposé des gonds.
  - pour une fenêtre : un détecteur sur chaque battant.

Lame souple : fixe

Aimant : mobile

Température de fonctionnement : -10°C à + 70°C

Durée d'ouverture ou de fermeture : < 100ms

Pouvoir de coupure des contacts détection et auto-surveillance : 7 W - 48 V - 145 mA.

IP41 - IK02

- The magnetic opening detectors must be mounted in such a way that they are triggered by the slightest gap:
  - for a door: opposite the hinges.
  - for a window: one detector on each casement.

Spring blade: fixed

Magnet: mobile

Operating temperature: -10°C to + 70°C

Opening or closing duration: < 100 ms

Cut-out power for the detection and automatic surveillance contacts: 7 W - 48 V - 145 mA.

IP41 - IK02

- I sensori magnetici di apertura devono essere impostati in modo da attivarsi al minimo movimento:
  - per una porta: di fronte alle cerniere.
  - per una finestra: un rilevatore su ogni battente.

Lama morbida: fissa









Magnete: mobile

Temperatura di esercizio: da -10°C a 70°C

Durata di apertura o chiusura: < 100 ms

Possibilità di interrompere i contatti di rilevamento e di auto-monitoraggio: 7 W - 48 V - 145 mA.

IP41 - IK02

		• Bois • Wood • Legno			
		• Fer doux • Soft iron • Acciaio dolce			
		• Caractéristiques des fenêtres support • Features of the supporting windows • Caratteristiche delle finestre di supporto	• Distance de fonctionnement (mm) • Operating distance (mm) • Distanza di esercizio (mm)	• Fermeture maxi • Maximum closure • Chiusura massima	• Fermeture mini • Minimum closure • Chiusura minima
		40	33		
		23	19		
		19	17		
		17	15		
		44	38		
		29	24		

- **Fixation verticale ou horizontale sur porte ou fenêtre**
- **Vertical or horizontal mounting on a door or window**
- **Fissaggio verticale o orizzontale su porta o finestra**

- Utilisez ou enlevez les cales sous l'aimant ou sous la lame souple pour que les deux éléments soient à la même hauteur.
- Use or remove the mounting shims below the magnet or the spring blades to affix both elements at the same height.
- Utilizzare o eliminare gli spessori sotto il magnete o sotto la lama morbida in modo che i due elementi siano alla stessa altezza.

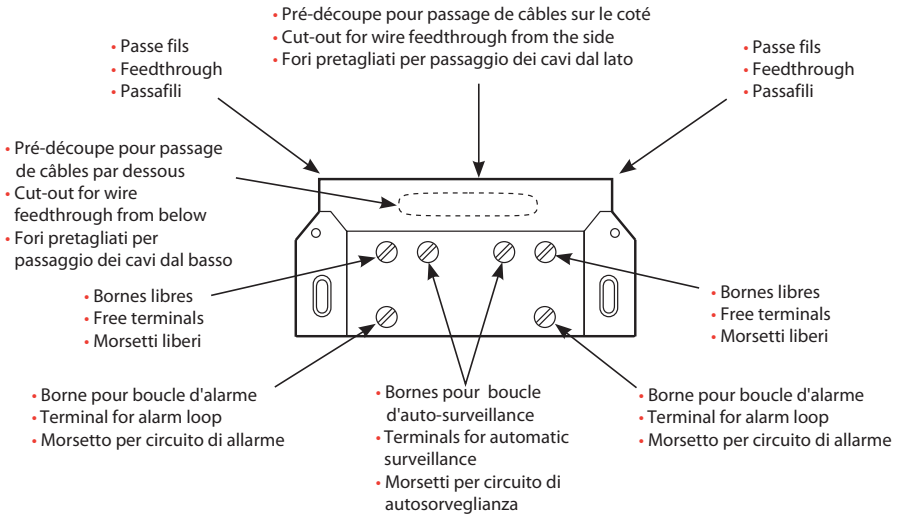
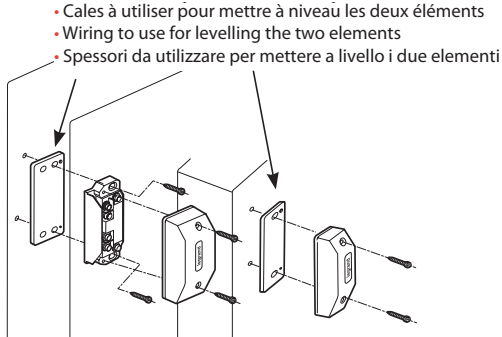

• **Important :** Respectez la zone réservée au passage des conducteurs pour ne pas empêcher la fermeture complète du couvercle (risque de déclenchement de l'auto-surveillance).

**Nota :** coupez les 2 conducteurs inutilisés.

• **Important:** the area reserved to feed through the conductors must be retained so that the complete closure of the cover is not prevented (risk of activation of automatic surveillance).

**N.B.:** disconnect the 2 unused conductors.

• **Importante:** Rispettare la zona riservata al passaggio dei conduttori per non impedire la chiusura completa del coperchio (rischio di attivazione dell'autosorveglianza).

**Nota:** tagliare i 2 conduttori inutilizzati.

- Câblage
- Wiring
- Cablaggio

- Un détecteur
- One detector
- Un rilevatore
- Plusieurs détecteurs
- Several detectors
- Molteplici rilevatori

- Bornier centrale
- Control panel terminal block
- Morsettiera centrale
- Bornier centrale
- Control panel terminal block
- Morsettiera centrale

• Bornes	• Fonctions
• Terminals	• Functions
• Morsetti	• Funzioni
3 - 4	• Détection
	• Detection
	• Rilevamento
5 - 6	• Auto-surveillance
	• Automatic surveillance
	• Autosorveglianza

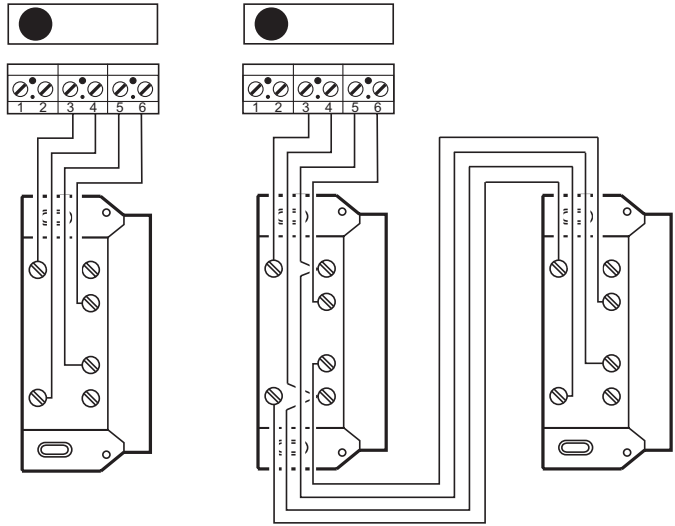

- Configuration
- Configuration
- Configurazione

- Régler les micro-interrupteurs de la centrale en fonction du choix du mode de fonctionnement de chaque boucle de détection.
- Set the control panel micro-switches depending on the operating mode selected for each detection loop.
- Impostare i microinterruttori della centrale in funzione della scelta della modalità di funzionamento di ogni circuito di rilevamento.

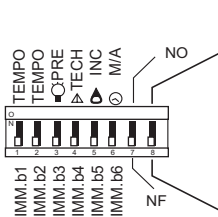

- Contrôleur
- Controller
- Controller
- Micro-interrupteurs 2 positions de paramétrage des boucles dans la centrale.
- Micro-switches, 2 loop configuration positions in the control panel.
- Microinterruttori a 2 posizioni di parametraggio dei circuiti nella centrale.
- Pas de contrôleur
- No controller
- Assenza di controller

- Mise sous tension et test de l'installation
- Connecting the power supply and installation tests
- Accensione e test d'installazione

- Reportez-vous au guide d'installation et d'utilisation de l'alarme intrusion filaire
- Please refer to the wired intruder alarm installation and operation manual
- Consultare la guida per l'installazione e l'uso dell'allarme antintrusione filare