

| | | | |
|--|--|--|------|
| | 240 V~ | | PIR |
| | 50/60 Hz | | Max. |
| | 2 x 1,5 mm ² 1 x 2,5 mm ² | | 5 s |
| | -5° C / + 35° C | | 4 m |

| | | | (*) LED | (*) | (*) | (*) | (*) |
|--------|------|-------|---------|--------|--------|--------|--------|
| | | | | | | | |
| 240 V~ | Max. | 150 W | 100 VA | 100 VA | 150 VA | 150 VA | 150 VA |
| | Min. | 2 W | 2 VA | 2 VA | 2 VA | 2 VA | 2 VA |
| 110 V~ | Max. | 75 W | 50 VA | 50 VA | 75 VA | 75 VA | 75 VA |
| | Min. | 2 W | 2 VA | 2 VA | 2 VA | 2 VA | 2 VA |

(*) En cas de mauvais fonctionnement de la charge, il est impératif d'utiliser le compensateur 0 401 49.

- Indien de belasting storing vertoont, dan is het noodzakelijk de compensator 0 401 49 te gebruiken.
- In case of load malfunction, use the compensator Cat. No. 0 401 49.
- Sollten Fehlfunktionen auftreten, verwenden Sie den Kompensator Best. Nr. 0 401 49.
- En caso de mal funcionamiento de la carga, es imprescindible utilizar el compensador 0 401 49.
- Em caso de mau funcionamento da carga, utilize o condensador ref. 0 401 49.

- Charge mini
- Minimale belasting
- Minimum load
- Minimallast
- Carga mínima
- Carga minima

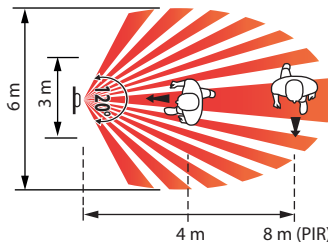
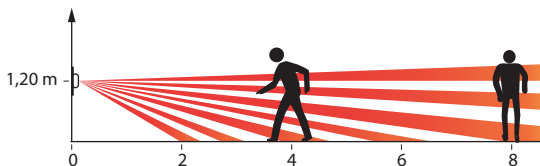
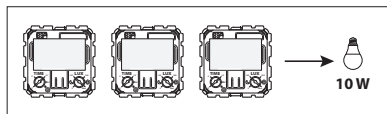
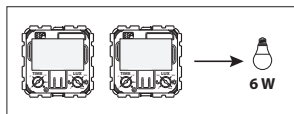
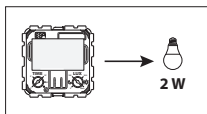

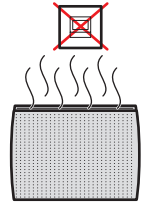
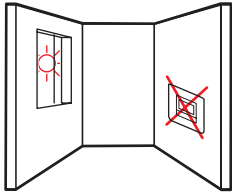

LED

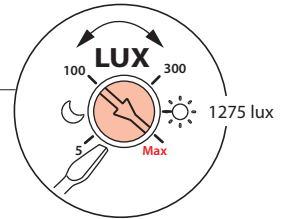
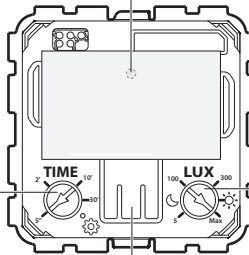
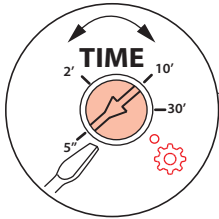

(Max = Lux OFF)

- Bouton poussoir
- Drukknop
- Pushbutton
- Taste
- Pulsador
- Botão

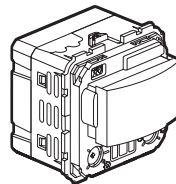
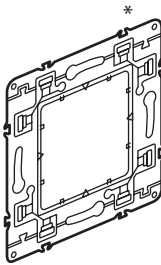
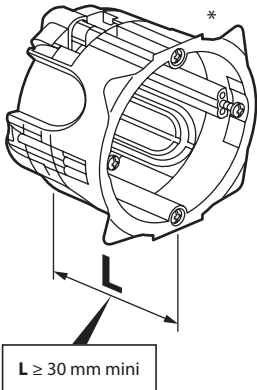

- | | |
|-----------------|--------------------|
| * • Non fourni | • Nicht vorgesehen |
| • Niet voorzien | • No provisto |
| • Not supplied | • Não fornecido |



- Réglage sensibilité / distance de détection
- Instelling gevoeligheid / detectieafstand
- Sensitivity / detection distance

- Empfindlichkeit / Detektionsbereich
- Ajuste sensibilidad / distancia de detección
- Configuração da sensibilidade / distância

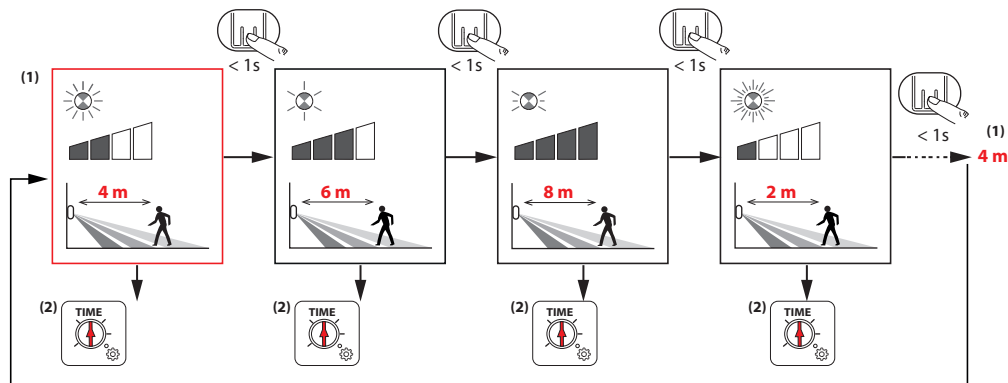

- Réglage mode d'installation
- Instelling van de werkwijze
- Installation mode setting

- Einstellung Betriebsart
- Ajuste modo de instalación
- Configuração do modo de instalação

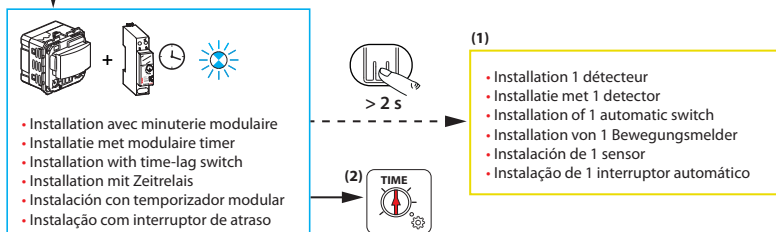
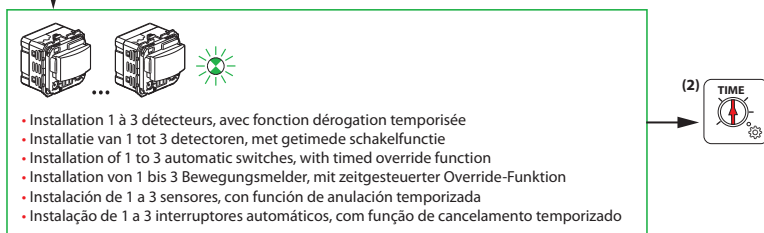
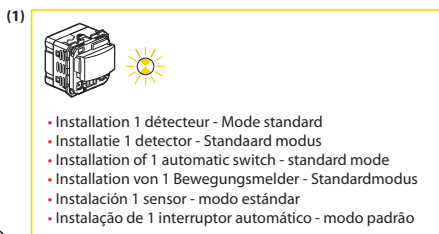

- (1) • Réglage usine par défaut
• Standaardinstelling

- Default factory setting
• Werkseinstellung

- Ajuste fábrica por defecto
• Configuração padrão de fábrica

- (2) • Validation : sortir du mode réglage
• Bevestiging: Verlaat de instellingsmodus

- Save and exit the settings mode
• Speichern und Einstellungsmodus verlassen

- Guardar y salir del modo de configuración
• Salvar e sair do modo de configuração

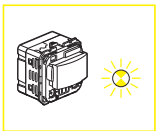

- Installation 1 détecteur mode standard (mode par défaut)
- Installatie 1 bewegingsmelder (standaard modus)
- Installation of 1 automatic switch - standard mode (default setting)
- Installation von 1 Bewegungsmelder - Standardmodus (Werkseinstellung)
- Instalación de 1 sensor en modo estándar (modo por defecto)
- Instalação de 1 interruptor automático - modo padrão (configuração padrão)

- Installation 1 détecteur
- Installatie 1 detector
- Installation of 1 automatic switch

- Installation von 1 Bewegungsmelder
- Instalación de un sensor
- Instalação de 1 interruptor automático

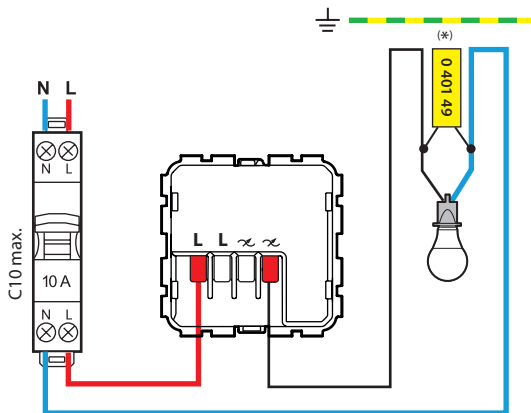

- Installation 1 détecteur + bouton(s) poussoir(s)
- Installatie van 1 detector + drukkноп(en)
- Installation of 1 automatic switch + push-button(s)

- Installation von 1 Bewegungsmelder + Taster(n)
- Instalación de un sensor + pulsador(es)
- Instalação de 1 interruptor automático + botão(ões)

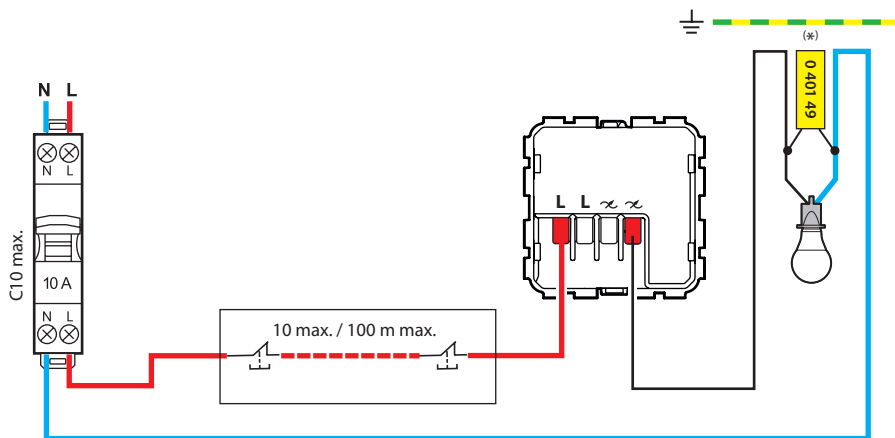

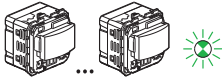

- Installation 1 à 3 détecteurs
- Installatie van 1 tot 3 detectoren
- Installation of 1 to 3 automatic switches
- Installation von 1 bis 3 Bewegungsmelder
- Instalación de 1 a 3 sensores
- Instalação de 1 a 3 interruptores automáticos

- Installation 1 détecteur
- Installatie 1 detector
- Installation of 1 automatic switch

- Installation von 1 Bewegungsmelder
- Instalación de un sensor
- Instalação de 1 interruptor automático

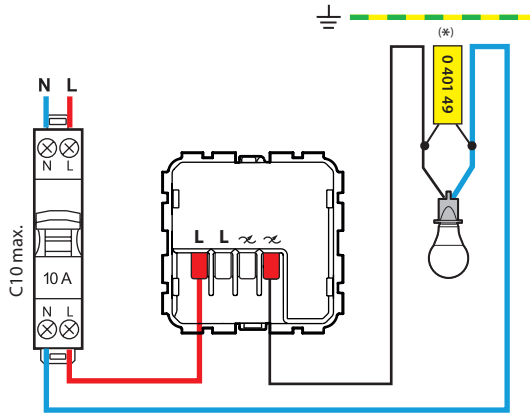

- Installation multiple 2 à 3 détecteurs en parallèle
- Meervoudige installatie 2 tot 3 melders in parallel
- Multiple installation of 2 to 3 automatic switches in parallel

- Installation von 2 bis 3 Bewegungsmeldern parallel
- Instalación múltiple de 2 a 3 detectores en paralelo
- Instalação múltipla de 2 a 3 interruptores automáticos em paralelo

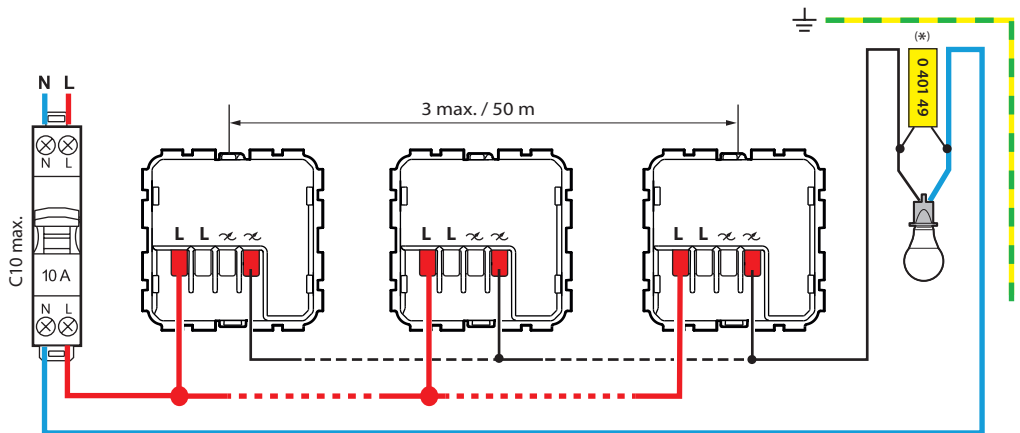

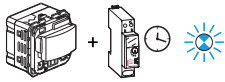

- Installation avec minuterie modulaire
- Installatie met modulaire timer
- Using with time-lag switch
- Installation mit Zeitrelais
- Instalación con temporizador modular
- Usando com interruptor de atraso

L

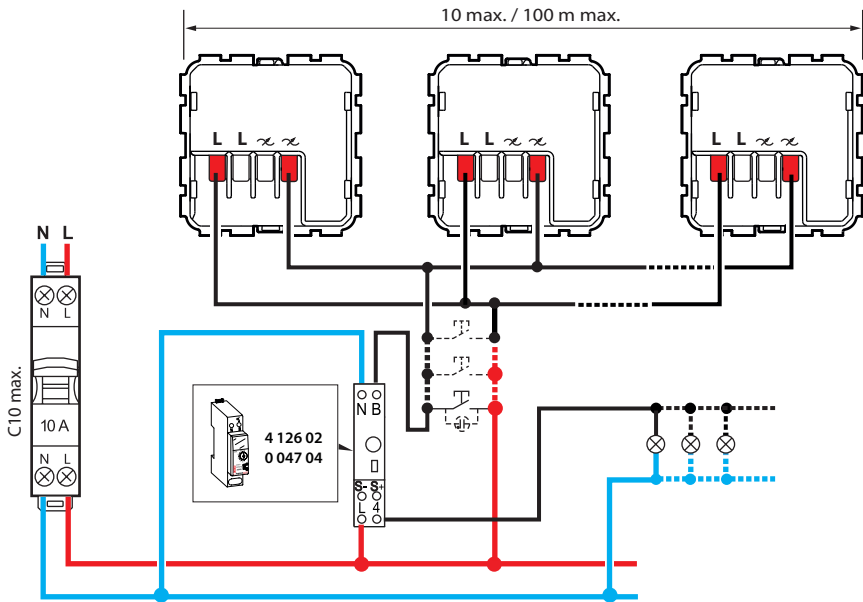

N

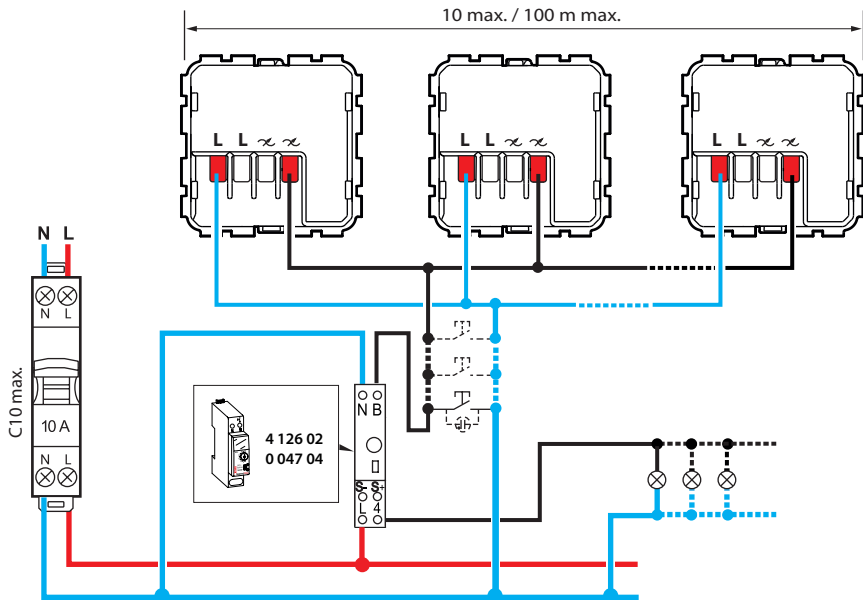

- Mise en service
- Inbedrijfstelling

- Commissioning
- Inbetriebnahme

- Puesta en marcha
- Comissionamento

- ① Mettre hors tension puis installer et raccorder le(s) détecteur(s) et la minuterie modulaire.
- ② Mettre les détecteurs sur 
- ③ Mettre sous tension le(s) détecteur(s) et la minuterie modulaire - LED : bleu permanent.
- ④ Attendre la fin de la phase d'initialisation du/des produit(s) - LED : bleu clignotant.
- ⑤ Régler la temporisation : le temps réglé sur la minuterie et sur le(s) détecteur(s) doit être identique ($\pm 10\%$).

- ① De voeding uitschakelen, vervolgens de melder(s) en de modulaire timer installeren en aansluiten.

- ② De detector(s) inschakelen 
- ③ De detector(en) en de modulaire timer inschakelen - LED: permanent blauw.
- ④ Wachten op het einde van de initialisatiefase van het (de) product(en) - LED: blauw knipperend.
- ⑤ Temporisatie instellen: de op de timer en op de detector(en) ingestelde tijd moet identiek zijn ($\pm 10\%$).

- ① Ensure that the main circuit breaker has been switched off and that devices on the circuit are no longer being powered, then install and connect the automatic switch(es) and the time-lag switch.

- ② Set the automatic switch(es) to 
- ③ Turn the power back on at the main circuit breaker - LED is lit permanent blue.
- ④ Wait until the LED is flashing blue.
- ⑤ Time delay setting: the time set on the time-lag switch and on all the automatic switch(es) must be the same ($\pm 10\%$).

- ① Vergewissern Sie sich, dass der Hauptschutzschalter ausgeschaltet ist und die Geräte nicht mehr unter Spannung stehen; installieren und schließen Sie dann den/die Bewegungsmelder und das Zeitrelais an.

- ② Stellen Sie den/die Bewegungsmelder auf 
- ③ Schalten Sie den Strom am Hauptschutzschalter wieder ein - die LED leuchtet dauerhaft blau.
- ④ Warten bis die LED blau blinkt.
- ⑤ Einstellung der Zeitverzögerung: die am Zeitrelais und an allen Bewegungsmelders eingestellte Zeit muss gleich sein ($\pm 10\%$).

- ① Asegúrate de que has bajado el interruptor general y que los dispositivos en el circuito ya no reciben alimentación, luego instala y conecta el (los) sensor(es) y el temporizador modular.

- ② Poner el (los) sensor(es) en 
- ③ Subir el interruptor general para que los sensores y el temporizador modular reciban alimentación - LED: azul permanente.
- ④ Esperar el final de la fase de inicialización del/de los producto(s) - LED: parpadeo azul.
- ⑤ Ajustar la temporización: el tiempo en el temporizador y en el (los) sensor(es) tiene que ser el mismo ($\pm 10\%$).

- ① Certifique-se de que o disjuntor principal foi desligado e que os dispositivos no circuito não estão alimentados, então instale e conecte o(s) interruptor(es) automático(s) e o interruptor de retardo de tempo.

- ② Defina o(s) interruptor(es) automático(s) para 
- ③ Ligue a energia novamente no disjuntor principal - o LED está aceso em azul permanente.
- ④ Aguarde até que o LED esteja piscando em azul.
- ⑤ Configuração do atraso de tempo: o tempo definido no interruptor de atraso e em todos os interruptores automáticos deve ser o mesmo ($\pm 10\%$).

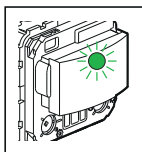

- Localisation : lumière ambiante insuffisante - LED : vert permanent
- Locatie: onvoldoende omgevingslicht - LED: permanent groen
- Locator function when natural light level is low - Permanent green LED
- Beleuchtungsfunktion bei geringem Tageslicht - LED leuchtet permanent grün
- Ubicación: luz de ambiente insuficiente - LED: verde permanente
- Função localizador quando o nível de luz natural é baixo - LED verde permanente

Consignes de sécurité

FR BE CA LU CH

Ce produit doit être installé conformément aux règles d'installation et de préférence par un électricien qualifié. Une installation incorrecte et/ou une utilisation incorrecte peuvent entraîner des risques de choc électrique ou d'incendie. Avant d'effectuer l'installation, lire la notice, tenir compte du lieu de montage spécifique au produit.

Ne pas ouvrir, démonter, altérer ou modifier l'appareil sauf mention particulière indiquée dans la notice. Tous les produits Legrand doivent exclusivement être ouverts et réparés par du personnel formé et habilité par Legrand. Toute ouverture ou réparation non autorisée annule l'intégralité des responsabilités, droits à remplacement et garanties.

Utiliser exclusivement les accessoires de la marque Legrand.

Veiligheidsvoorschriften

NL BE

Dit product moet in overeenstemming met de installatievoorschriften en bij voorkeur door een vakbekwame elektricien worden geïnstalleerd. Bij een onjuiste installatie en/of een onjuist gebruik bestaat het risico van elektrische schokken of brand.

Lees alvorens de installatie uit te voeren de handleiding door en houd rekening met de specifieke montageplaats van het product.

U mag het apparaat niet openen, demonteren of wijzigen, tenzij dat specifiek in de handleiding wordt vermeld. Alle Legrand-producten mogen uitsluitend worden geopend en gerepareerd door personeel dat door Legrand is opgeleid en bevoegd verklaard. In geval van ongeoorloofd openen of repareren wordt geen enkele aansprakelijkheid aanvaard, vervalt het recht op vervanging en zijn de garanties niet meer geldig.

Gebruik uitsluitend accessoires van het merk Legrand.

Safety instructions

GB CA IN IE US SG

This product should be installed in compliance with installation rules, preferably by a qualified electrician. Incorrect installation and/or incorrect use can lead to risk of electric shock or fire.

Before carrying out the installation, read the instructions and take account of the product's specific mounting location.

Do not open up, dismantle, alter or modify the device except where specifically required to do so by the instructions. All Legrand products must be opened and repaired exclusively by personnel trained and approved by Legrand. Any unauthorised opening or repair completely cancels all liabilities and the rights to replacement and guarantees.

Use only Legrand brand accessories.

Sicherheitshinweise

DE

Dieses Produkt darf nur durch eine Elektro-Fachkraft eingebaut werden. Bei falschem Einbau und/oder Umgang besteht Stromschlag- bzw. Brandgefahr. Vor der Installation die Anleitung lesen, den produktspezifischen Montageort beachten.

Das Gerät vorbehaltlich besonderer, in der Betriebsanleitung angegebener Hinweise nicht öffnen, zerlegen, beschädigen oder abändern. Alle Produkte von Legrand dürfen ausschließlich von durch Legrand geschultes und anerkanntes Personal geöffnet und repariert werden. Durch unbefugte Öffnung oder Reparatur erlöschen alle Haftungs-, Ersatz- und Gewährleistungsansprüche.

Ausschliesslich Zubehör der Marke Legrand benutzen.

Consignas de seguridad

ES CL CO CR MX PE US VE

Este producto debe instalarse conforme a las normas de instalación y preferiblemente por un electricista cualificado. Una instalación incorrecta y/o una utilización incorrecta pueden entrañar riesgos de choque eléctrico o de incendio. Antes de efectuar la instalación, leer las instrucciones, tener en cuenta el lugar de montaje específico del producto. No abrir, desmontar, alterar o modificar el aparato salvo que esto se indique específicamente en las instrucciones. Todos los productos Legrand deben ser abiertos y reparados exclusivamente por personal formado y habilitado por Legrand. Cualquier apertura o reparación no autorizada anula la totalidad de las responsabilidades, derechos a sustitución y garantías.

Utilizar exclusivamente los accesorios de la marca Legrand.

Instruções de segurança

PT

Este produto deve ser instalado de acordo com as regras de instalação e de preferência por um electricista qualificado. Uma instalação incorreta e/ou uma utilização incorreta podem provocar riscos de choque elétrico ou de incêndio.

Antes de efetuar a instalação, ler as instruções e ter em conta a localização adequada para a montagem do produto.

Não abrir, desmontar, alterar ou modificar o aparelho salvo especificação em contrário nas instruções do produto. Todos os produtos Legrand só devem ser abertos e reparados exclusivamente por pessoal formado e autorizado pela Legrand. Qualquer abertura ou reparação não autorizada cancela todas as responsabilidades, direitos de substituição e garantias.

Utilizar exclusivamente os acessórios da marca Legrand.



Electrotechnical expertise required