

Base de televisión TV-R-SAT

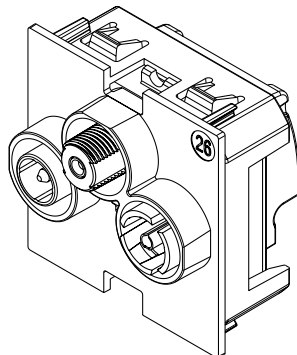

USO

Bases de televisión TV-R-SAT para instalación cableada

GAMA

Denominación	Ref.	Frontales correspondientes
Base coaxial única desmezclada	K4210M2D	<input type="checkbox"/> KW26M2
Conector TV macho de Ø 9,5 mm		<input checked="" type="checkbox"/> KG26M2
Conector tipo F SAT		<input type="checkbox"/> KM26M2
Conector R hembra de Ø 9,5 mm		
2 módulos		

Colores:

- Blanco
- Dark
- Sand

DIMENSIONES TOTALES (mm)

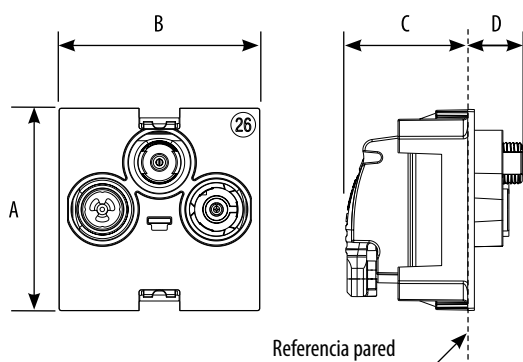

A	B	C	D
45.2	44.8	27.4	12.3

CONEXIÓN

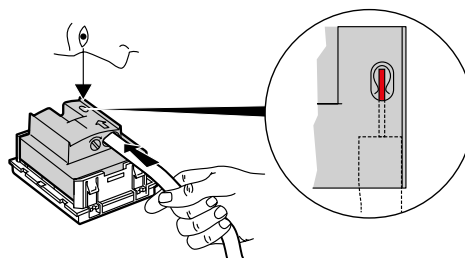

PRECAUCIONES CABLEADO

Longitud pelado de cable

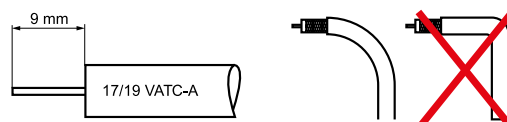

Base de televisión TV-R-SAT

CARACTERÍSTICAS TÉCNICAS

- Grado de protección

(considerando una instalación completa, incluyendo la placa embellecedora)

Penetración de materia líquida/sólida: IP20D

- Características mecánicas

Prueba de resistencia a los impactos: IK04

- Características del material

Material:

Mecanismo: Zamak

Frontal: ABS

Sin halógeno

Resistente a los rayos UV

Autoextinguible:

850 °C/30 s para las piezas aislantes que sujetan las partes con tensión.

650 °C/30 s para otras piezas de materiales aislantes.

- Características eléctricas

- Conector TV macho Ø 9,52 mm, cumple IEC 61169-2

- Conector FM hembra Ø 9,52 mm, cumple IEC 61169-2

- Conector SAT FM Ø 9,52 mm, cumple IEC 61169-2

- Conector de rosca «F» SAT Ø 9,4 mm

- Autoextinguible: 650 °C/30 s

- Bandas de frecuencia: TV : 5 - 68 / 120 - 862 MHz

FM: 87.5 - 108 MHz

SAT: 950 - 2400 MHz

- Impedancia típica: 75 Ω

- Canal de retroalimentación en el conector de TV

- Pérdida por apantallamiento: UHF > 65 dB

VHF > 75 dB

SAT > 55 dB



Ø máx. del cable de entrada: 7 mm

- Características climáticas

Temperaturas almacenamiento: - 10° C a + 70° C

Temperaturas de uso: - 5° C a + 35° C

RESULTADOS

Ref.	Zo				B1	FM	VHF	UHF	SAT IF
	Ohm			22 / 0.6	40 - 68	87.5 - 108	120 - 470	470 - 862	950 - 2150
	Ω		V/mA	KHz / V	MHz	MHz	MHz	MHz	MHz
K4210M2D	75	TV			1.5 dB		1.5 dB		
		RD				1.5 dB			
		SAT	500 mA	1.5 dB					1.5 dB

NORMAS Y HOMOLOGACIONES

Cumple con las normas CEI/EN 61169-1

CEI/EN 61169-2

CEI/EN 61169-24.

Consultar el e-catálogo

LIMPIEZA

Limpiar la superficie con un trapo.

No utilizar acetona, productos eliminadores de alquitrán ni tricloroetileno.

Precaución: Antes de utilizar productos especiales de limpieza, hacer primero una prueba