

Contador de energía 63A, de inserción directa MID

Códigos: CE4DF30PMID – CE4DF3DTMID – CE4DF3MTMID
 Modelo: CONTO D4-Pd



| Índice | Páginas |
|----------------------------------------|---------|
| 1. Uso | 1 |
| 2. Gama | 1 |
| 3. Instalación | 1 |
| 4. Dimensiones | 1 |
| 5. Conexiones | 2 |
| 6. Datos de funcionamiento | 2 |
| 7. Características generales | 3 |
| 8. Conformidad y certificaciones | 6 |
| 9. Comunicación | 7 |

1. USO

Contador bidireccional de energía activa y reactiva (4 cuadrantes), con conexión directa.

El dispositivo, en 4 módulos DIN, es autoalimentado y está equipado con comunicación ModBus o MBus o salida de pulsos y doble entrada de tarifa.

Certificación MID

2. GAMA

| Código del Art. | I _{max} | Salidas | Entradas | Rango de voltaje |
|-----------------|------------------|----------|----------|---------------------|
| CE4DF30PMID | 63A | Impulsos | Impulsos | 3x230V 3x400V ± 15% |
| CE4DF3DTMID | 63A | ModBus | 2 Tarifa | 3x230V 3x400V ± 15% |
| CE4DF3MTMID | 63A | MBus | 2 Tarifa | 3x230V 3x400V ± 15% |

3. INSTALACIÓN

Fijación:

En carril simétrico EN/IEC 60715 o guía DIN 35.

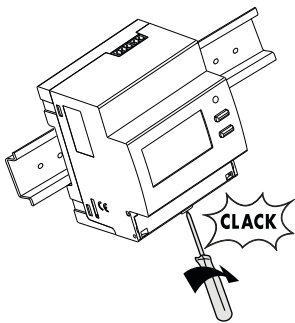

Herramientas necesarias:

Para la fijación del equipo en la guía DIN: destornillador plano de 5,5 mm (de 4 a 6 mm).

Posición de funcionamiento:

Vertical, horizontal, arriba y abajo, lateral



4. DIMENSIONES

Funda: 4 módulos DIN43880

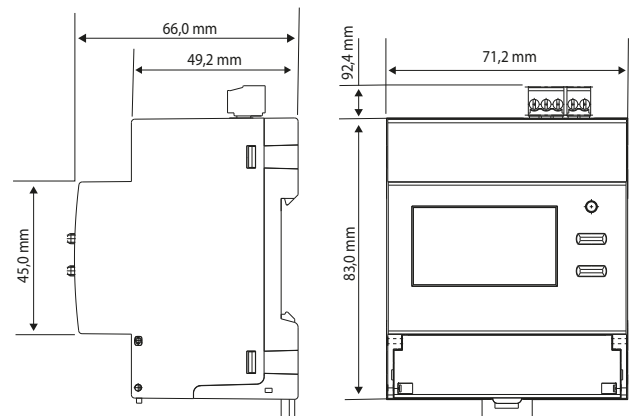

Contador de energía 63A, de inserción directa MID

Códigos: CE4DF30PMID – CE4DF3DTMID – CE4DF3MTMID

Modelo: CONTO D4-Pd

5. CONEXIONES - CONEXION

Esquemas de inserción:

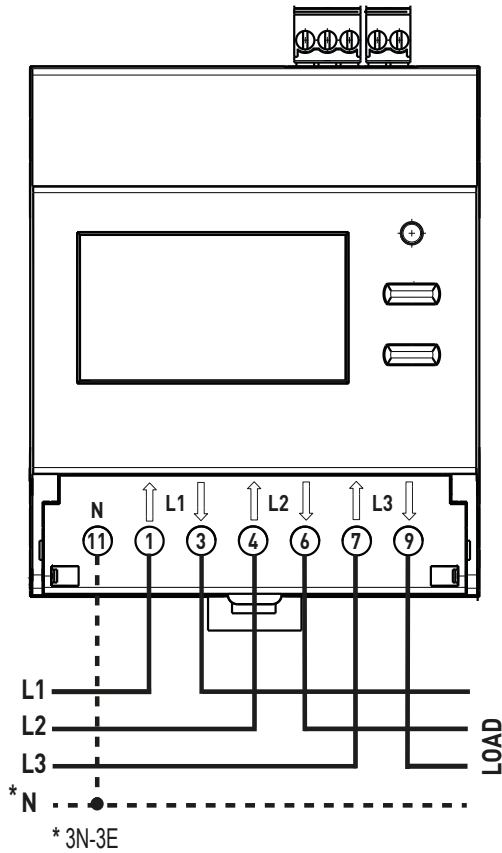

Marcado de regletas y combinación de esquemas:

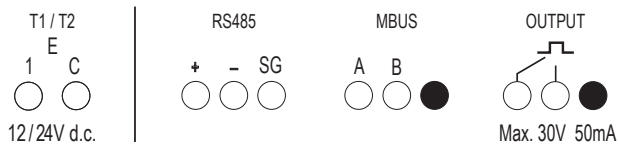

6. DATOS DE FUNCIONAMIENTO

6.1 ELÉCTRICOS

Corrientes:

- Corriente de referencia, I_{ref} : 5A
- Corriente mínima, I_{min} : 0,25A
- Corriente máxima, I_{max} : 63A
- Corriente de arranque, I_{st} : 20mA

Tensiones nominales:

- Tensión trifásica nominal U_n : 3x230V~ / 3x400V~ $\pm 15\%$

Frecuencia nominal:

- F_n : 50Hz; 60Hz
- Variación admitida: 49...51Hz; 59...61Hz

Sección conectable:

- Cables de cobre.
- Bornes de conexión de las tensiones (L1, L2, L3, N):

| | Sin brújula | Con brújula |
|----------------|---------------------------------------------|----------------------------------|
| Cable rígido | 1 x 0,75 + 16 mm² | - |
| Cable flexible | 1 x 0,75 + 16 mm² (Ø 5mm) | 1 x 4 + 10 mm² |

- Regletas en la parte superior del contador (entrada, salida impulsos y bus):

| | Sin brújula | Con brújula |
|----------------|-------------------------------------|-----------------------------------|
| Cable rígido | 1 x 0,2 + 1,5 mm² | - |
| Cable flexible | 1 x 0,2 + 1 mm² | 1 x 0,2 + 1 mm² |

Herramientas necesarias:

- Para los bornes de conexión de las tensiones (L1, L2, L3): destornillador plano de 6mm o Pozidriv n.º2
- Para el borne de conexión del Neutro (N): destornillador plano de 6mm o Pozidriv n.º2
- Para las regletas en la parte superior del contador (entrada, salida impulsos y bus): destornillador plano de 2,5 mm

Contador de energía 63A, de inserción directa MID

Códigos: CE4DF30PMID – CE4DF3DTMID – CE4DF3MTMID
Modelo: CONTO D4-Pd

6.2 MECÁNICOS

Bornes de rosca:

- Profundidad de los bornes: 12mm
- Longitudes de la peladura del cable: 11mm

Cabeza del tornillo:

- Bornes de conexión de las tensiones (L1, L2, L3): tornillos con cabeza mixta de ranura y Pozidriv n.º2
- Borne de conexión del Neutro (N): tornillos con cabeza mixta de ranura y Pozidriv n.º2
- Regletas en la parte superior del contador (entrada, salida impulsos y bus): tornillos con cabeza de ranura

Par de apriete recomendado:

- Bornes de conexión de las tensiones (L1, L2, L3): de 1.6Nm a 2Nm
- Borne de conexión del Neutro (N): de 1.6Nm a 2Nm
- Regletas en la parte superior del contador (entrada, salida impulsos y bus): 0,2 N/m

Protección de los bornes:

- Los terminales de potencia están protegidos con placas cubre bornes deslizantes y sellables, integradas en el dispositivo.

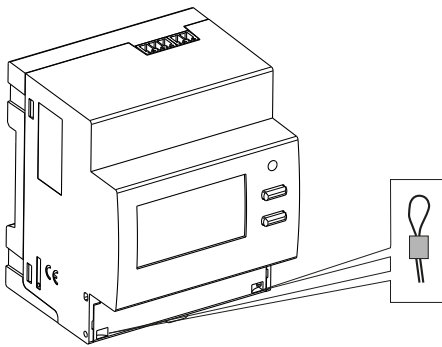

7. CARACTERÍSTICAS GENERALES (sigue)

Datos de marcado:

Marcado indeleble

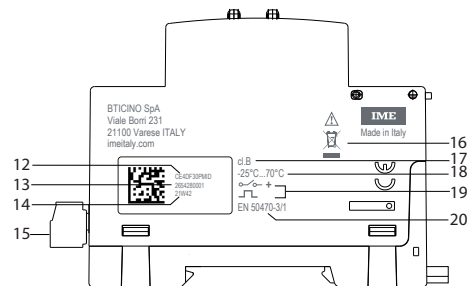
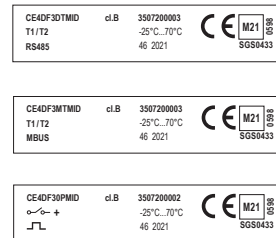
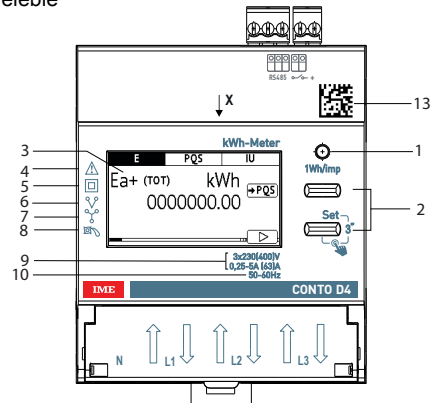

1. LED metrológico
2. Teclado compuesto por 2 botones con doble función (visualización/configuración)
3. Display gráfico
4. Consultar el manual de uso antes de la instalación
5. Aislamiento doble
6. Inserción en línea trifásica de 3 hilos
7. Inserción en línea trifásica de 4 hilos
8. Dispositivo antirotación (antidecremento)
9. Tensión/Corriente
10. Frecuencia
11. Etiqueta MID
12. Código del artículo
13. Datamatrix para trazabilidad del producto
14. Semana y año de fabricación
15. Bornes de conexión salidas
16. Símbolo RAEE
17. Clase de precisión
18. Temperatura de uso
19. Salidas
20. Normativa MID

Contador de energía 63A, de inserción directa MID

Códigos: CE4DF30PMID – CE4DF3DTMID – CE4DF3MTMID
Modelo: CONTO D4-Pd

7. CARACTERÍSTICAS GENERALES

Tratamiento al láser

Lado izquierdo

Información sobre el seguimiento

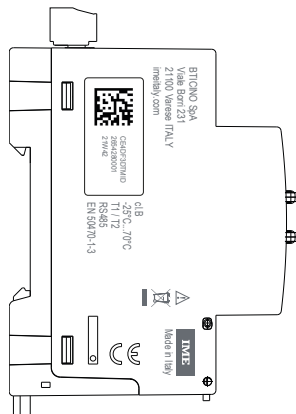

Lado derecho

Esquema de conexión

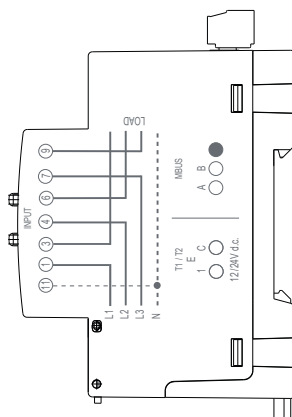
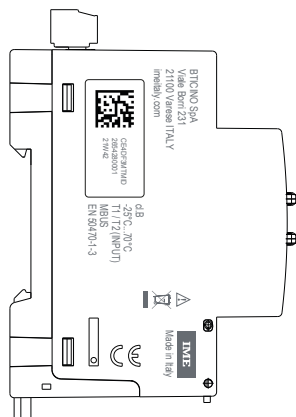
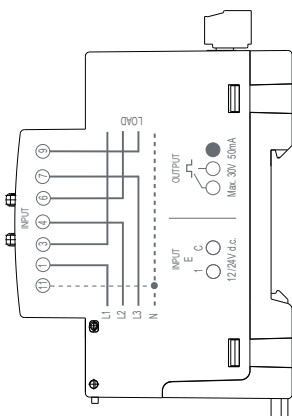
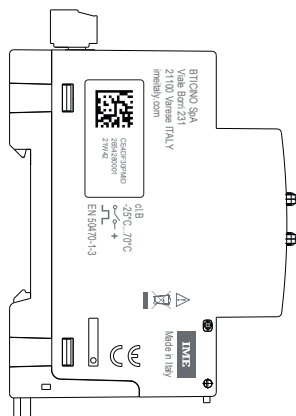
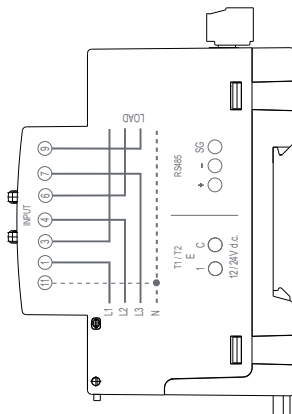

7. CARACTERÍSTICAS GENERALES (sigue)

Pantalla:

- Gráfico retroiluminado 1,8 pulgadas (256x128).

Resolución:

- Contadores totales: 0,01kWh/kvarh
- Contadores parciales : 0,01kWh/kvarh
- Contadores tarifas: : 0,01kWh/kvarh

Indicación máxima:

- Contadores totales: 9 999 999,99
- Contadores parciales 9 999 999,99
- Contadores tarifas: 9 999 999,99

LED metrológico: 1Wh/imp.

Visualización del valor y programación:

- Mediante el teclado frontal, 2 botones.
- Modificación protegida por el código de identificación (**código predefinido 1000**); el código puede modificarse durante el procedimiento de programación.

Magnitudes medidas y precisión en conformidad a EN/IEC 61557-12

- Corriente: cl.0,5
- Tensión: cl.0,5
- Frecuencia: $\pm 0,1$ Hz
- Potencia total activa instantánea, fase, valor medio y máx. valor medio: cl.1
- Potencia total reactiva instantánea, fase: cl.2
- Potencia total aparente instantánea, fase: cl.1
- Factor de potencia: cl.1

Potencia media:

- Magnitud: potencia activa
- Cálculo: media móvil, en el periodo seleccionado
- Tiempo media: 5/8/10/15/20/30/60min.

Cuentahoras:

- Recuento de horas y minutos de funcionamiento (**cuentahoras con puesta a cero**)
- Resolución: 7 cifras (5 para las horas + 2 para los minutos)
- Visualización máxima: 99 999,59 (total tarifas)
- Valor programable: 0...50% Pn (positiva)

Contador de energía 63A, de inserción directa MID

Códigos: CE4DF30PMID – CE4DF3DTMID – CE4DF3MTMID
Modelo: CONTO D4-Pd

7. CARACTERÍSTICAS GENERALES

Entrada digital

- La entrada digital permite la conmutación del recuento de energía en 2 tarifas
- 2 bornes de entrada con punto en común (1 - C)
- Tensión nominal: 12 – 24V d.c. máx. 10mA

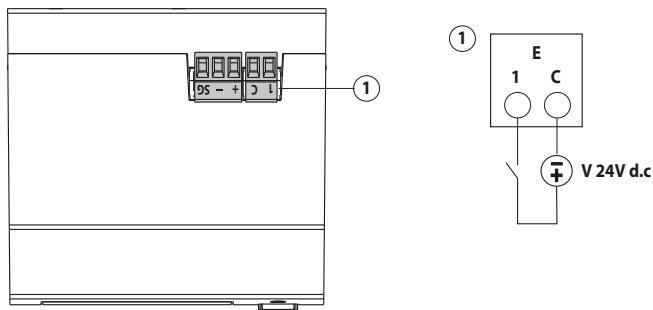

Características del puerto de comunicación ModBus:

- Direcciones programables: 1 a 255 (5*)
- Velocidad de comunicación: 4,8 – 9,6 – 19,2* – 38,4 kbps
- N°-bit: 8
- Bits de paridad: ninguno, pares*, impares
- Bits de stop: 1
- Aislamiento galvánico respecto de las entradas de medida
- Estándar RS485 3 hilos, half-duplex
- Protocolo Modbus® RTU
- Tiempo de respuesta (time-out pregunta/respuesta): ≤ 200ms
- Resistencia de terminación de 120Ω interna en el instrumento (ajustable en el menú de SETUP, valor predefinido none*)

Características del puerto de comunicación MBus:

- Estándar: EN 13757
- Transmisión: asíncrona serial
- N°-bit: 8
- Bits de paridad: pares fija
- Velocidad de comunicación: 300-600-1.200-2.400*-4.800-9.600bit/s
- N.º dirección primaria: 0*...250
- N.º dirección secundaria: 0...99.999.999
- Load MBus: 1
- Aislamiento galvánico respecto de las entradas de medida
- Medidas transferidas: ver el protocolo de comunicación

Características de la salida impulsos:

- Opto-relé con contacto SPST-NO libre de potencial
- Tipo S0 (IEC/EN62053-31)
- Tensión Uimp: Máx. 24V a.c./d.c.
- Corriente Iimp: Máx. 50 mA
- Peso del impulso programable, valores posibles:
1 – 10* – 100 – 1k – 10k Wh/imp o varh/imp
- Duración del impulso programable, valores posibles:
50 -100* – 200 – 300 – 400 – 500ms

* Configuración de fábrica

7. CARACTERÍSTICAS GENERALES

Alimentación auxiliar:

- Derivada de la toma de presión (autoalimentado)

Temperatura ambiente de funcionamiento:

- Min. = - 25 °C Max. = + 70 °C

Temperatura ambiente de almacenaje:

- Min. = - 25 °C Max. = + 70 °C
- Humedad máxima 85% sin condensación

Sobrecorriente de breve duración:

- 30 I_{max} durante 10ms

Corriente de cortocircuito:

- I_{max} (kA): 17,5 (Δt: 7,4msec)
- Energía 0.635 MA²s

Autoconsumo circuito de tensión:

- Máx. 1,5 VA trifásica

Autoconsumo circuito de corriente:

- Máx. 1,8 W por fase

Potencia térmica máxima disipada por el dimensionamiento térmico de los cuadros: ≤ 6W

Clase de protección:

- Grado de protección de los bornes contra cuerpos sólidos y líquidos: IP 20 (IEC/EN 60529).
- Grado de protección de la envoltura contra cuerpos sólidos y líquidos: IP 54 (IEC/EN 60529).

Protección del equipo:

- Mediante interruptor magnetotérmico

Entorno: mecánico M1 – eléctrico E2 (según la directiva MID 2014/32/UE)

Material de la funda: Policarbonato

Volumen embalado: 0,60 dm³.

Peso: 0,210Kg

8. CONFORMIDAD Y CERTIFICACIONES

Aislamiento

- Categorías de medida: III
- Grado de contaminación: 2
- Tensión de aislamiento, Ui: 300V, Fase-Neutro

Rigidez dieléctrica:

- Alimentaciones / Salidas: 4kV / 50Hz / 1min
- Envoltura / Terminales: 4kV / 50Hz / 1min

Impulso:

- Alimentaciones: 6,3kV / 1,2 – 50µsec / 0,5J
- Alimentaciones / Salidas: 6,3kV / 1,2- 50µs / 0,5J

Conformidad a las normas:

- Clase de precisión: Energía activa clase B (EN 50470-1,-3)
- Clase de precisión: Energía reactiva clase 2 (EN/IEC 62053-23)
- Compatibilidad electromagnética: Pruebas en conformidad a la EN 50470-1, -3
- Clase de precisión en conformidad a la IEC/EN61557-12

Respeto del medio ambiente - Conformidad a las directivas CEE:

- Conformidad a la directiva 2011/65/UE modificada por la directiva 2015/863 (RoHS 2), que contempla la prohibición de sustancias peligrosas, tales como plomo, mercurio, cadmio, cromo hexavalente, retardantes de llama bifenilos polibromados (PBB) y polibromodifenil éteres (PBDE)
- Conformidad a la directiva 91/338/CEE del 18/06/91 y al decreto 94-647 del 27/07/04
- Conformidad al reglamento REACH

Materias plásticas:

- Materias plásticas sin halógenos.
- Marcado de las partes según las normas ISO 11469 e ISO 1043.

Embalajes:

- Diseño y producción de los embalajes en cumplimiento del Decreto 98-638 del 07.20.98 y de la directiva 94/62/CE

9. COMUNICACIÓN

Esquema de conexión RS485 Modbus:

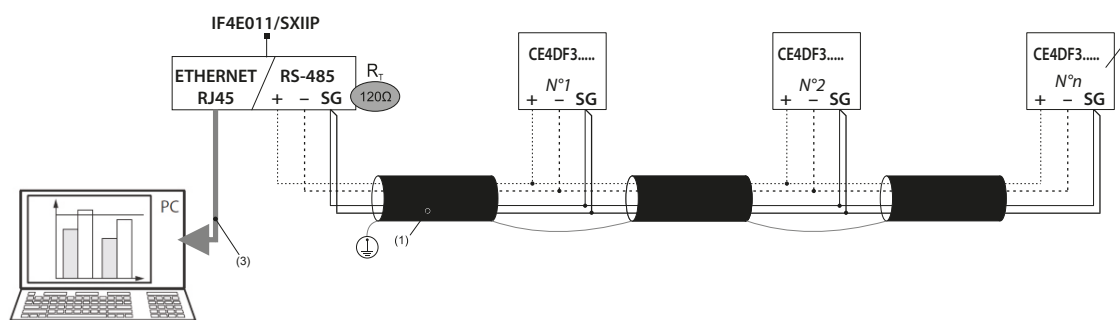

Esquema de conexión RS485 Modbus con Mini Web Server:

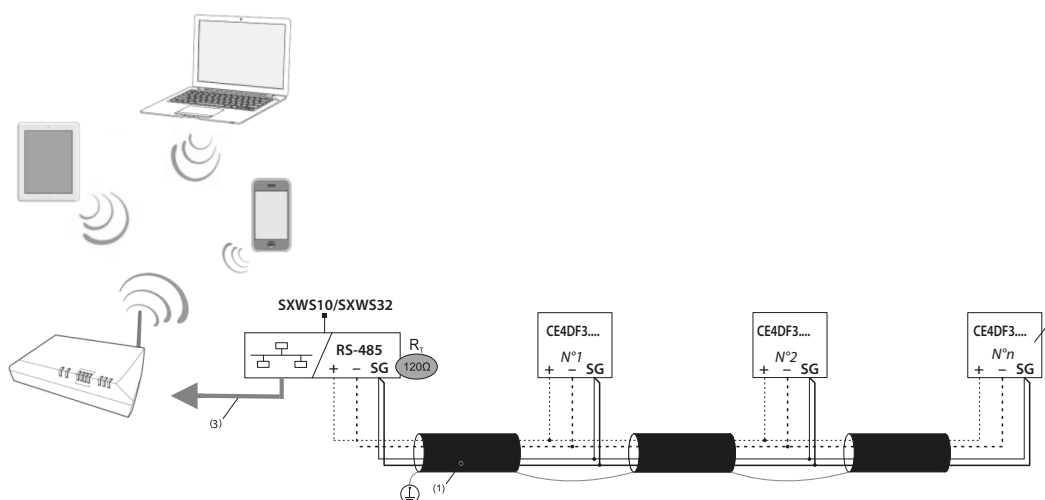

(1) RS485: Uso prescrito de un cable de tipo Belden 9842, Belden 3106A (u otro equivalente) para una longitud máxima del bus de 1000 m, o de un cable de Categoría 6 (FTP o UTP) para una longitud máxima de 50 m

(2) Resistencia de terminación de 120Ω interna en el instrumento (ajustable en el menú SETUP)

(3) Ethernet: Cat. 6 (FTP/UTP)

Esquema de conexión Mbus:

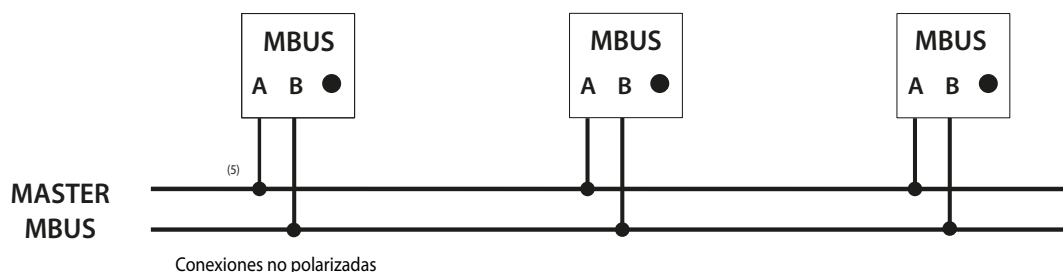

(5) Un cable telefónico estándar de dos hilos (JYStY N*2*0.8 mm)

Tablas de comunicación

- Los protocolos de comunicación MODBUS y MBUS están disponibles en el sitio <http://www.imeitaly.com>