

Disjoncteur DNX³ 4500 A / 6 kA Phase + Neutre, neutre à gauche

Référence(s) : 4 067 87



SOMMAIRE	PAGES
1. Description, utilisation	1
2. Gamme	1
3. Cotes d'encombrement	1
4. Mise en situation - Raccordement	2
5. Caractéristiques générales	3
6. Conformités et Agréments	11
7. Courbes	12
8. Equipements et accessoires	16

1. DESCRIPTION - UTILISATION

Disjoncteur magnétothermique à coupure pleinement apparente pour la commande, la protection et le sectionnement des circuits électriques.

Symbole :



Technologie :

- . Appareil limiteur
- . Le contact de Neutre se ferme avant et s'ouvre après le contact de Phase
- . Le pôle de Phase assure la protection et le sectionnement du circuit Phase
- . Le pôle de neutre assure le sectionnement du circuit Neutre

2. GAMME

Polarité :

- . 2 pôles dont 1 pôle protégé et 1 pôle de neutre

Largeur :

- . 1 modules (17,8mm)

Intensités nominales In :

- . 32A en courbe C

Courbes de déclenchement magnétique :

- . Courbe C (entre 5 et 10 In)

Tension et fréquence nominale :

- . 230 V ~, 50 Hz avec tolérances normalisées
- . 240 V ~, 50 Hz avec tolérances normalisées

Pouvoir de coupure :

- . Icn = 4500 A selon la norme EN 60898-1
- . Icu = 6 kA selon la norme EN 60947-2

3. COTES D'ENCOMBREMENT

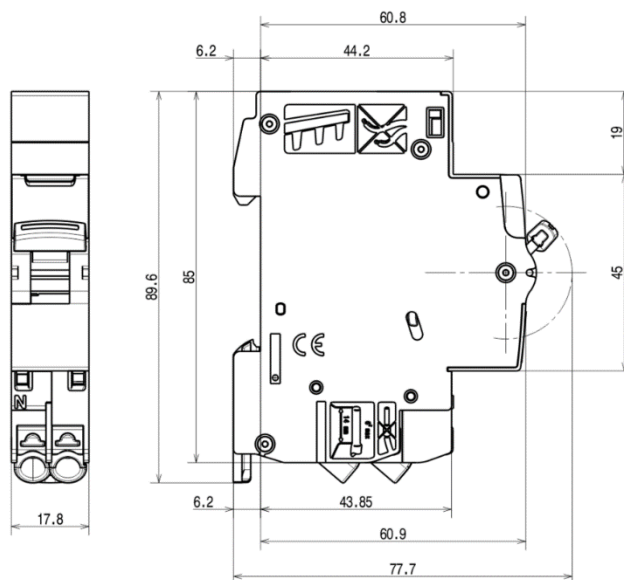

4. MISE EN SITUATION - RACCORDEMENT

Fixation :

- . Sur rail symétrique EN 60.715 ou rail DIN 35

Positionnement de fonctionnement :

- Vertical
- Horizontal
- A l'envers
- Sur le côté

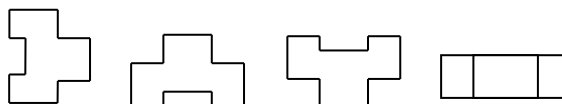

Alimentation :

- . Par le haut ou par le bas

4. MISE EN SITUATION - RACCORDEMENT (suite)

Raccordement :

. Bornes protégées contre le toucher IP20, appareil câblé

Partie haute

. Bornes automatiques pour peigne à dents

. Alignement et espacement des bornes autorisant le raccordement par peigne à dent avec les autres produits de la gamme

Partie basse

. Bornes automatiques, longueur de dénudage conseillé 14 mm

. Profondeur des bornes 12 mm

. Repiquage interdit

. Les brins des conducteurs souples doivent être torsadés comme mentionné dans les préconisations de raccordement des bornes automatiques.

Type de conducteur :

Partie haute

. Peigne à dents

Partie basse

. Câbles rigides ou souples sans embout 6 mm²

Outils conseillés :

. Pour l'accrochage ou le décrochage du rail DIN, tournevis à lame de 5,5 mm ou tournevis Pozidriv n°2

Restriction d'installation :

. Installation d'un disjoncteur unique ≥ 25 A avec peigne raccourci strictement interdite, sauf si séparé de deux éléments d'espacement (réf. 4 063 07)

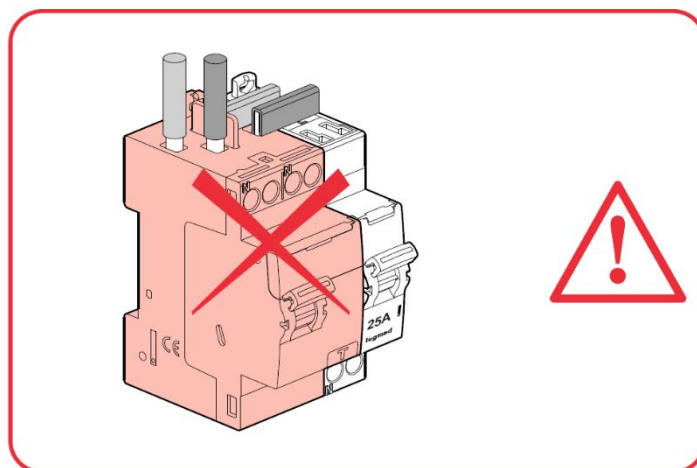

Disjoncteur DNX³ 4500 A / 6 kA Phase + Neutre, neutre à gauche

Référence(s) : 4 067 87

4. MISE EN SITUATION - RACCORDEMENT (suite)

Manœuvre de l'appareil :

- . par manette ergonomique 2 positions
- . I-ON : Appareil fermé
- . O-OFF : Appareil ouvert

Visualisation de l'état des contacts :

- . Par marquage de la manette
- O-OFF en blanc sur fond vert = contacts ouverts
- I-ON en blanc sur fond rouge = contacts fermés

Consignation :

- . Cadenassage possible en positions ouverte et fermée avec support de cadenas (réf. 4 063 03) et cadenas Ø 5 mm (réf. 4 063 13) ou cadenas Ø 6 mm (réf. 0 227 97)

Plombage :

- . Possible en position ouverte ou fermée

Repérage des circuits :

- . à l'aide d'une étiquette insérée dans le porte-étiquette situé en face avant du produit.

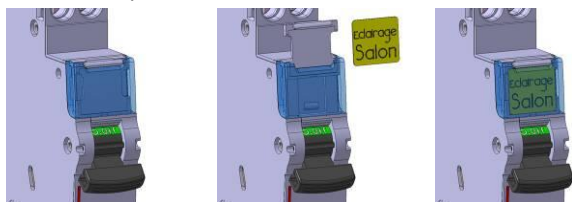

5. CARACTERISTIQUES GENERALES

Régime de neutre :

- . IT, TT, TN

Marquage face avant :

- . par tampographie ineffaçable et gravure laser

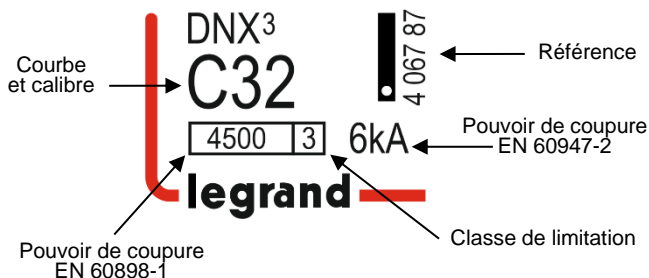

Marquage face supérieure :

- . par gravure laser

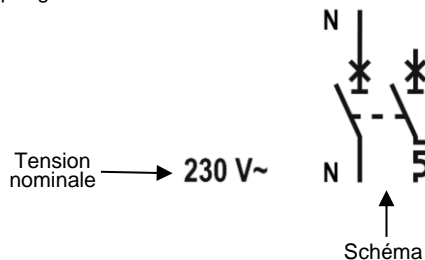

- . Les bornes amont et aval du pôle neutre sont repérées par un « N » moulé à proximité des bornes de raccordement.

Tension mini de fonctionnement :

- . U = 12 V AC/DC

Tension maxi de fonctionnement :

- . U = 250 V / 50Hz

5. CARACTERISTIQUES GENERALES

Pouvoir de coupure :

Norme	Pouvoir de coupure	Tension entre pôles	Pouvoir de coupure
EN 60898-1	Ics	127 V	6 kA
	Icn		6 kA
	Ics	230 V	4.5 kA
	Icn		4.5 kA
EN 60947-2	Icu	230 V	6 kA
	Ics		75 % Icu

Pouvoir de coupure sur 1 pôle seul (pôle de phase) :

- . Selon I_{IT} EN60947-2 – Annexe H : 1.5 kA sous 400 V ~ et 230 V~
- . Selon Icn1 EN60898-1 : 4.5 kA sous 230 V ~ et 127 V~

Distance de sectionnement :

- . La distance entre les contacts est supérieure à 5.5 mm avec la manette en position ouverte
- . Le disjoncteur est approprié pour le sectionnement selon EN 60898-1

Tension d'isolement :

- . U_i = 250 V selon EN 60898-1

Degré de pollution :

- . 2 selon EN 60898-1

Rigidité diélectrique :

- . 2000 V

Tension assignée de tenue aux chocs :

- . U_{imp} = 4 kV

Degré ou classe de protection :

- . Protection des bornes contre les contacts directs, Indice de protection contre les corps solides et liquides (appareil câblé) : IP20 selon normes IEC 529 – EN 60529 et NF 20-010
- . Protection de la face avant contre les contacts directs : IP40
- . Classe II par rapport aux masses métalliques
- . Indice de protection contre les chocs mécaniques IK02 selon normes EN 62262.

Matières plastiques :

- . Polyamide et P.B.T.

Résistance à la chaleur et au feu de l'enveloppe :

- . Tenue à l'épreuve du fil incandescent à 960°C, selon la norme IEC/EN 60898-1
- . Classification V2, selon la norme UL94

Potentiel calorifique supérieur :

- . Le potentiel calorifique est estimé à 1,35 MJ

Effort de fermeture et d'ouverture par la manette :

- . 2 N à l'ouverture
- . 9 N à la fermeture

Endurance mécanique :

- . Conforme à la norme NF 60898-1
- . Testé à 20 000 manœuvres à vide

Endurance électrique :

- . Conforme à la norme NF 60898-1
- . Testé à 10 000 manœuvres en charge sous I_n x Cos φ 0.9

Résistance aux vibrations sinusoïdales (selon IEC 68.2.6) :

- . Axes : x – y – z
- . Fréquence : 10 à 55 Hz
- . Accélération : 3 g (1g = 9.81m.s⁻²)

Résistance aux secousses :

- . Conforme à la norme NF EN 60898-1

Températures :

- . Fonctionnement : - 25 °C à + 70°C
- . Stockage : - 40 °C à + 70 °C

Disjoncteur DNX³ 4500 A / 6 kA Phase + Neutre, neutre à gauche

Référence(s) : 4 067 87

5. CARACTERISTIQUES GENERALES (suite)

Fréquence :

- . Fonctionnement sous 400 Hz : oui
- . Déclenchement magnétique en fonction de la fréquence
 - de 16^{2/3} Hz à 60 Hz : pas de correction
 - 400 Hz : le seuil magnétique augmente de 45%

Volume emballé :

Conditionnement	Volume (dm ³)
Par 1	0.195
Par 10	1.62

Poids moyen unitaire par référence :

- . 0,11 kg

Déclassement des disjoncteurs différentiels en fonction du nombre d'appareils juxtaposés :

Lorsque plusieurs disjoncteurs différentiels sont juxtaposés et fonctionnent simultanément, l'évacuation thermique d'un pôle se trouve limitée. Il en résulte une élévation de la température de fonctionnement des disjoncteurs pouvant provoquer des déclenchements intempestifs. Il est conseillé d'appliquer les coefficients suivants sur les courants d'emploi.

Nombre de disjoncteurs juxtaposés	Coefficient
2 - 3	0.9
4 - 5	0.8
6 - 9	0.7
≥ 10	0.6

Ces valeurs sont données par la recommandation IEC 60439-1 et les normes NF C 63421 et EN 60439-1. Afin d'éviter d'avoir à utiliser ces coefficients, il faut permettre une bonne aération et écarter les appareils avec les éléments d'espacement réf. 4 063 07 (0.5 module).

Déclassement des disjoncteurs en cas d'utilisation avec des tubes fluorescents :

Les ballasts électroniques ou ferromagnétiques présentent un courant d'appel élevé pendant un temps très court. Ces courants sont susceptibles de provoquer le déclenchement des disjoncteurs. Lors de l'installation, il convient de prendre en compte le nombre maxi de ballasts par disjoncteur que les fabricants de lampes et ballasts indiquent dans leurs catalogues.

Influence de l'altitude :

	≤2000 m	3000 m	4000 m	5000 m
Tenue diélectrique	2000 V	1750 V	1500 V	1250 V
Tension maxi de service	230 V	230 V	230 V	230 V
Déclassement à 30°C	aucun	aucun	aucun	aucun

Puissance dissipée en W pour le pôle de phase sous In :

- . Disjoncteurs sous In / Un

In	32 A
P(W) Pole phase	3.4
P(W) Pole neutre	1.5

Disjoncteur DNX³ 4500 A / 6 kA Phase + Neutre, neutre à gauche

Référence(s) : 4 067 87

5. CARACTERISTIQUES GENERALES (suite)

Déclassement des disjoncteurs en fonction de la température ambiante :

. Les caractéristiques nominales d'un disjoncteur sont modifiées en fonction de la température ambiante qui règne dans le coffret ou l'armoire dans lequel se trouve le disjoncteur.

. Température de référence : 30 °C selon la norme IEC/EN 60898-1.

In (A)	-25°C	-10°C	0°C	10°C	20°C	30°C	40°C	50°C	60°C	70°C
32	40	38.4	36.8	35.2	33.6	32	30.4	28.8	27.2	25.6

Association et coordination d'un disjoncteur avec une protection située en amont :

L'association permet d'augmenter le pouvoir de coupure d'un appareil en le coordonnant avec un autre dispositif de protection placé en amont. Cette coordination permet d'utiliser un appareil aval d'un pouvoir de coupure inférieur au courant de court-circuit présumé maximum en son point d'installation.

Association et coordination avec des fusibles en amont :

. En réseau triphasé (+N) 230/400 V ou 240/415 V selon la norme IEC 60947-2

. Régime de Neutre TT ou TNS

Disjoncteur aval		Fusible amont									
		Types gG et aM									
		≤20 A	25 A	32 A	40 A	50 A	63 A	80 A	100 A	125 A	160 A
DNX ³ P+N 4500 / 6 kA Courbe C	32 A	-	-	-	50 kA	50 kA	25 kA	25 kA	25 kA	25 kA	16 kA

Association et coordination avec des disjoncteurs modulaires en amont :

. En réseau triphasé (+N) 230/400 V ou 240/415 V selon la norme IEC 60947-2

. Régime de Neutre TT ou TNS

Disjoncteur aval		En amont Disjoncteur modulaire								
		DX ³ P+N 1 module					DX ³ 6000 / 10 kA Courbes B, C & D			
		DX ³ 6000 / 10 kA Courbes B & C			DX ³ 10000 / 16 kA Courbe C					
		≤20 A	25 A	32 A	40 A	≤20 A	≤32 A	40 A	50 A	63 A
DNX ³ P+N 4500 / 6 kA Courbe C	32 A	-	-	-	10 kA	-	-	25 kA	25 kA	25 kA

Disjoncteur aval		En amont Disjoncteur modulaire							
		DX ³ 10000 / 16 kA Courbes B, C & D							
		≤ 25 A	32 A	40 A	50 A	63 A	80 A	100 A	125 A
DNX ³ P+N 4500 / 6 kA Courbe C	32 A	-	-	25 kA	25 kA	25 kA	25 kA	25 kA	25 kA

Disjoncteur DNX³ 4500 A / 6 kA Phase + Neutre, neutre à gauche

Référence(s) : 4 067 87

5. CARACTERISTIQUES GENERALES (suite)

Association et coordination avec des fusibles en amont :

- . En réseau triphasé (+N) 230/400 V ou 240/415 V selon la norme IEC 60947-2
- . Régime de Neutre TT ou TNS

Disjoncteur aval		En amont Disjoncteur modulaire							
		DX ³ 25 kA Courbes B, C & D							
		≤ 25 A	32 A	40 A	50 A	63 A	80 A	100 A	125 A
DNX ³ P+N 4500 / 6 kA Courbe C	32 A	-	-	25 kA	25 kA	25 kA	25 kA	25 kA	25 kA

Disjoncteur aval		En amont Disjoncteur modulaire					
		DX ³ 36 kA Courbe C					
		≤ 25 A	32 A	40 A	50 A	63 A	80 A
DNX ³ P+N 4500 / 6 kA Courbe C	32 A	-	-	25 kA	25 kA	25 kA	25 kA

Disjoncteur aval		En amont Disjoncteur modulaire				
		DX ³ 50 kA Courbes B, C & D				
		≤ 25 A	32 A	40 A	50 A	63 A
DNX ³ P+N 4500 / 6 kA Courbe C	32 A	-	-	25 kA	25 kA	25 kA

Association et coordination avec des disjoncteurs boîtiers moulés en amont :

- . En réseau triphasé (+N) 230/400 V ou 240/415 V selon la norme IEC 60947-2
- . Régime de Neutre TT ou TNS

Disjoncteur aval		En amont Disjoncteur boîtier moulé									
		DPX ³ 160 16 kA									
		≤20 A	25 A	32 A	40 A	50 A	63 A	80 A	100 A	125 A	160 A
DNX ³ P+N 4500 / 6 kA Courbe C	32 A	-	-	-	16 kA	16 kA	16 kA	16 kA	16 kA	16 kA	16 kA

Disjoncteur DNX³ 4500 A / 6 kA Phase + Neutre, neutre à gauche

Référence(s) : 4 067 87

5. CARACTERISTIQUES GENERALES (suite)

Association et coordination avec des disjoncteurs boîtiers moulés en amont :

- . En réseau triphasé (+N) 230/400 V ou 240/415 V selon la norme IEC 60947-2
- . Régime de Neutre TT ou TNS

Disjoncteur aval		En amont Disjoncteur boîtier moulé									
		DPX ³ 160 25 kA, 36 kA & 50 kA									
		≤20 A	25 A	32 A	40 A	50 A	63 A	80 A	100 A	125 A	160 A
DNX ³ P+N 4500 / 6 kA Courbe C	32 A	-	-	-	16 kA	16 kA	16 kA	16 kA	16 kA	16 kA	16 kA

Disjoncteur aval		En amont Disjoncteur boîtier moulé							
		DPX 250 ER ≤ 50 kA				DPX 250 ER AB 36 kA			
		100 A	160 A	250 A	90 A	130 A	170 A	240 A	
DNX ³ P+N 4500 / 6 kA Courbe C	32 A	10kA	10kA	10kA	10kA	10kA	10kA	10kA	

Disjoncteur aval		En amont Disjoncteur boîtier moulé							
		DPX ³ 250 ≤ 70 kA magnéto-thermique				DPX ³ 250 ≤ 70 kA électronique			
		100 A	160 A	200 A	250 A	40 A	100 A	160 A	250 A
DNX ³ P+N 4500 / 6 kA Courbe C	32 A	16 kA	16 kA	16 kA	16 kA	16 kA	16 kA	16 kA	16 kA

Disjoncteur aval		En amont Disjoncteur boîtier moulé									
		DPX 250 36 kA / DPX -H 250 70 kA / DPX -L 250 100 kA magnéto-thermique						DPX 250 36 kA / DPX -H 250 70 kA / DPX -L 250 100 kA électronique			
		25 A	40 A	63 A	100 A	160 A	250 A	40 A	100 A	160 A	250 A
DNX ³ P+N 4500 / 6 kA Courbe C	32 A	-	16 kA	16 kA	16 kA	16 kA	16 kA	16 kA	16 kA	16 kA	16 kA

Disjoncteur DNX³ 4500 A / 6 kA Phase + Neutre, neutre à gauche

Référence(s) : 4 067 87

5. CARACTERISTIQUES GENERALES (suite)

Association et coordination avec des disjoncteurs boîtiers moulés en amont :

- . En réseau triphasé (+N) 230/400 V ou 240/415 V selon la norme IEC 60947-2
- . Régime de Neutre TT ou TNS

Disjoncteur aval		En amont	
		Disjoncteur boîtier moulé	
		DPX 400 AB 36 kA	
		320 A	400 A
DNX ³ P+N 4500 / 6 kA Courbes C	32 A	16 kA	16 kA

Disjoncteur aval		En amont								
		DPX 630 36 kA / DPX -H 630 70 kA / DPX -L 630 100 kA Magnéto-thermique				DPX 630 36 kA / DPX -H 630 70 kA / DPX -L 630 100 kA électronique				
		250 A	320 A	400 A	500 A	630 A	160 A	250 A	400 A	630 A
DNX ³ P+N 4500 / 6 kA Courbes C	32 A	16 kA	16 kA	16 kA	16 kA	16 kA	16 kA	16 kA	16 kA	16 kA

Disjoncteur aval		En amont	
		Disjoncteur boîtier moulé	
		DPX 1250 50 kA / DPX -H 1250 70 kA / DPX -L 1250 100 kA	DPX 1600 36 kA / DPX -H 1600 70 kA électronique
		500 A à 1250 A	630 A à 1600 A
DNX ³ P+N 4500 / 6 kA Courbes C	32 A	10 kA	10 kA

Sélectivité avec des fusibles en amont :

- . Limite de sélectivité sous une tension de 230 V ~. (Valeurs en A)

Disjoncteur aval		Cartouche fusible amont							
		Cartouche gG							
		32 A	40 A	50 A	63 A	80 A	100 A	125 A	160 A
DNX ³ P+N 4500 / 6 kA Courbe C	32 A	-	-	1200	1700	1900	3500	4500	T

. T = Sélectivité totale

La sélectivité est dite totale si il y a sélectivité jusqu'à la valeur du pouvoir de coupure (selon EN 60947-2) du disjoncteur aval.
Le disjoncteur aval doit toujours avoir un seuil magnétique et une intensité nominale inférieurs à ceux du disjoncteur amont.

Disjoncteur DNX³ 4500 A / 6 kA Phase + Neutre, neutre à gauche

Référence(s) : 4 067 87

5. CARACTERISTIQUES GENERALES (suite)

Sélectivité avec des fusibles en amont :

. Limite de sélectivité sous une tension de 230 V ~. (Valeurs en A)

		Cartouche fusible amont								
		Cartouche aM								
Disjoncteur aval		25 A	32 A	40 A	50 A	63 A	80 A	100 A	125 A	160 A
DNX ³ P+N 4500 / 6 kA Courbe C	32 A	-	-	-	1300	2400	3800	5000	T	T

. T = Sélectivité totale

La sélectivité est dite totale si il y a sélectivité jusqu'à la valeur du pouvoir de coupure (selon EN 60947-2) du disjoncteur aval. Le disjoncteur aval doit toujours avoir un seuil magnétique et une intensité nominale inférieurs à ceux du disjoncteur amont.

Sélectivité avec des disjoncteurs modulaires en amont :

. Limite de sélectivité sous une tension de 230 V ~. (Valeurs en A)

		En amont Disjoncteur modulaire											
		DX ³ 4500 / 6 kA - DX ³ 6000 / 10 kA - DX ³ 10000 / 16 kA Courbe B											
Disjoncteur aval		10 A	13 A	16 A	20 A	25 A	32 A	40 A	50 A	63 A	80 A	100 A	125 A
DNX ³ P+N 4500 / 6 kA Courbe C	32 A	-	-	-	-	-	-	-	-	252	1000	1800	2700

		En amont Disjoncteur modulaire											
		DX ³ 3000 - DX ³ 4500 / 4,5 kA - DX ³ 4500 / 6 kA - DX ³ 6000 / 10 kA - DX ³ 10000 / 16 kA Courbe C											
Disjoncteur aval		10 A	13 A	16 A	20 A	25 A	32 A	40 A	50 A	63 A	80 A	100 A	125 A
DNX ³ P+N 4500 / 6 kA Courbe C	32 A	-	-	-	-	-	-	300	375	472	1000	1800	2700

		En amont Disjoncteur modulaire											
		DX ³ 4500 / 6 kA - DX ³ 6000A - DX ³ 6000 / 10 kA - DX ³ 10000 / 16 kA Courbe D											
Disjoncteur aval		10 A	13 A	16 A	20 A	25 A	32 A	40 A	50 A	63 A	80 A	100 A	125 A
DNX ³ P+N 4500 / 6 kA Courbe C	32 A	-	-	-	-	-	-	480	600	756	1100	1450	2700

Disjoncteur DNX³ 4500 A / 6 kA Phase + Neutre, neutre à gauche

Référence(s) : 4 067 87

5. CARACTERISTIQUES GENERALES (suite)

Sélectivité avec des disjoncteurs modulaires en amont :

. Limite de sélectivité sous une tension de 230 V ~. (Valeurs en A)

		En amont Disjoncteur modulaire										
		DX ³ 25 kA Courbe B										
Disjoncteur aval		10 A	16 A	20 A	25 A	32 A	40 A	50 A	63 A	80 A	100 A	125 A
DNX ³ P+N 4500 / 6 kA Courbe C	32 A	-	-	-	-	-	-	500	600	1000	1800	2700

		En amont Disjoncteur modulaire										
		DX ³ 25 kA Courbe C										
Disjoncteur aval		10 A	16 A	20 A	25 A	32 A	40 A	50 A	63 A	80 A	100 A	125 A
DNX ³ P+N 4500 / 6 kA Courbe C	32 A	-	-	-	-	-	300	500	600	1000	1800	2700

		En amont Disjoncteur modulaire										
		DX ³ 25 kA Courbe D										
Disjoncteur aval		10 A	16 A	20 A	25 A	32 A	40 A	50 A	63 A	80 A	100 A	125 A
DNX ³ P+N 4500 / 6 kA Courbe C	32 A	-	-	-	-	-	480	600	756	1100	1450	2700

		En amont Disjoncteur modulaire										
		DX ³ 50 kA Courbe B										
Disjoncteur aval		10 A	16 A	20 A	25 A	32 A	40 A	50 A	63 A			
DNX ³ P+N 4500 / 6 kA Courbe C	32 A	-	-	-	-	-	-	-	500	600		

Disjoncteur DNX³ 4500 A / 6 kA Phase + Neutre, neutre à gauche

Référence(s) : 4 067 87

5. CARACTERISTIQUES GENERALES (suite)

Sélectivité avec des disjoncteurs modulaires en amont :

. Limite de sélectivité sous une tension de 230 V ~. (Valeurs en A)

Disjoncteur aval		En amont: Disjoncteur modulaire								
		DX ³ 50 kA Courbe C								
		10 A	16 A	20 A	25 A	32 A	40 A	50 A	63 A	80 A
DNX ³ P+N 4500 / 6 kA Courbe C	32 A	-	-	-	-	-	300	500	600	1000

Disjoncteur aval		En amont: Disjoncteur modulaire							
		DX ³ 50 kA Courbe D							
		10 A	16 A	20 A	25 A	32 A	40 A	50 A	63 A
DNX ³ P+N 4500 / 6 kA Courbe C	32 A	-	-	-	-	-	480	600	756

Sélectivité avec des disjoncteurs Disjoncteur boîtier moulé en amont :

. Limite de sélectivité sous une tension de 230 V ~. (Valeurs en A)

Disjoncteur aval	En amont Disjoncteur boîtier moulé	
	DPX et DPX ³ tous modèles tous calibres	DMX ³ tous modèles tous calibres
DNX ³ P+N 4500 / 6 kA Courbe C	T	T

T = Sélectivité totale

La sélectivité est dite totale si il y a sélectivité jusqu'à la valeur du pouvoir de coupure (selon EN 60947-2) du disjoncteur aval. Le disjoncteur aval doit toujours avoir un seuil magnétique et une intensité nominale inférieurs à ceux du disjoncteur amont.

6. CONFORMITES ET AGREMENTS

Conformité aux normes :

. NF EN 60898-1 / IEC 60898-1

Utilisation dans des conditions particulières :

. Conforme à la catégorie C (température d'essai de -25°C à +70°C, tenue au brouillard salin) selon la classification définie dans l'annexe Q de la norme IEC/EN 60947-1

Respect de l'environnement – Réponse aux Directives de l'Union Européenne :

. Conformité à la directive 2002/95/CE du 27/01/03 dite « RoHS » qui prévoit le bannissement de substances dangereuses telles que le plomb, le mercure, le cadmium, le chrome hexavalent, les retardateurs de flammes bromés polybromobiphényles (PBB) et polybromodiphényléthers (PBDE) à partir du 1^{er} juillet 2006

. Conformité aux Directives 91/338/CEE du 18/06/91 et décret 94-647 du 27/07/04

Matières plastiques :

. Matières plastiques sans halogène.

. Marquage des pièces conforme à ISO 11469 et ISO 1043.

Emballages :

. Conception et fabrication des emballages conformes au décret 98-638 du 20/07/98 et à la directive 94/62/CE

Agréments obtenus :

. France : NF

7. COURBES / PERFORMANCES

Zone de déclenchement magnéto-thermique typique des disjoncteurs courbes C :

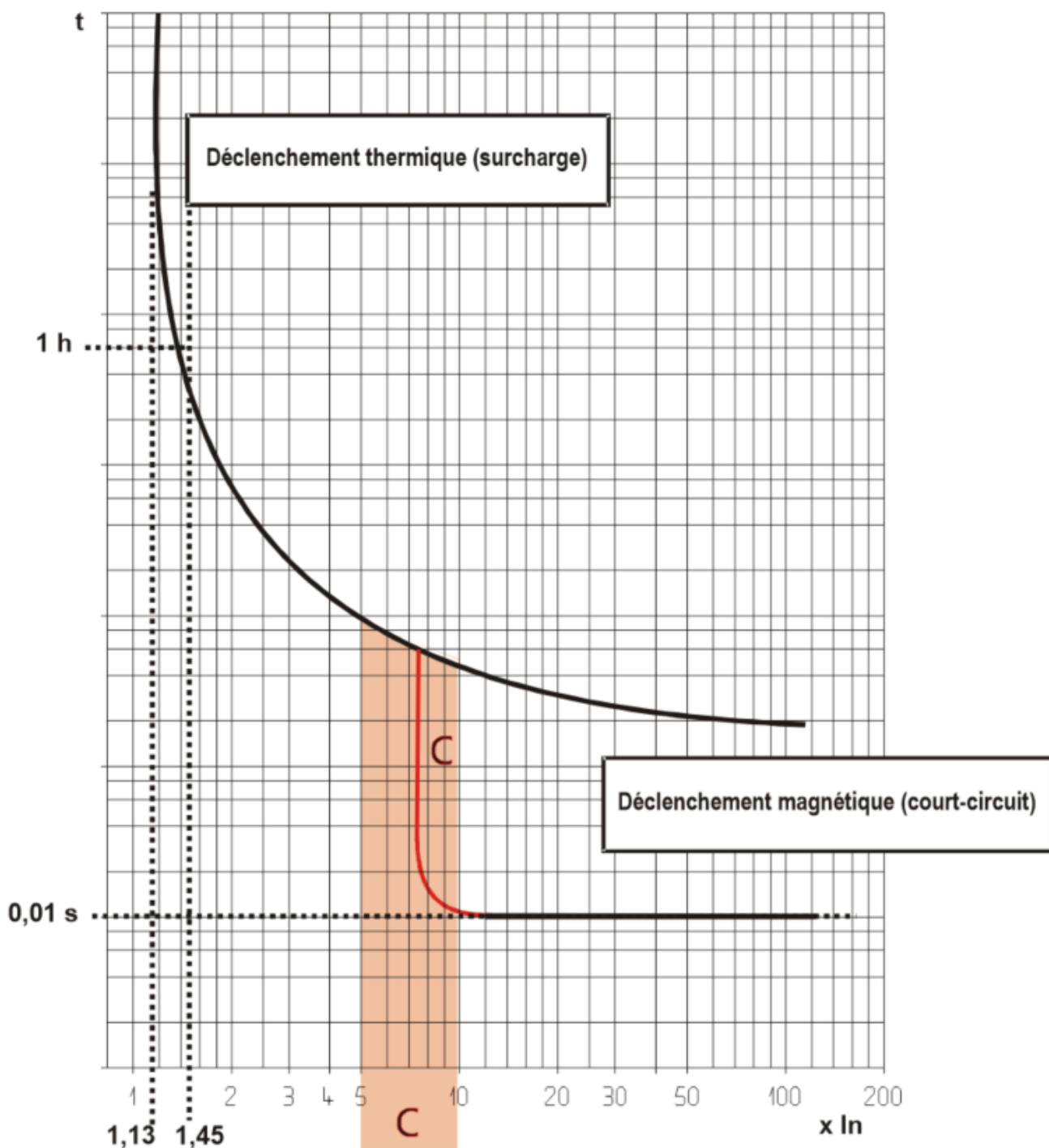

7. COURBES (suite)

Courbes moyennes de déclenchement magnéto-thermique :

. Disjoncteurs courbe C 32A

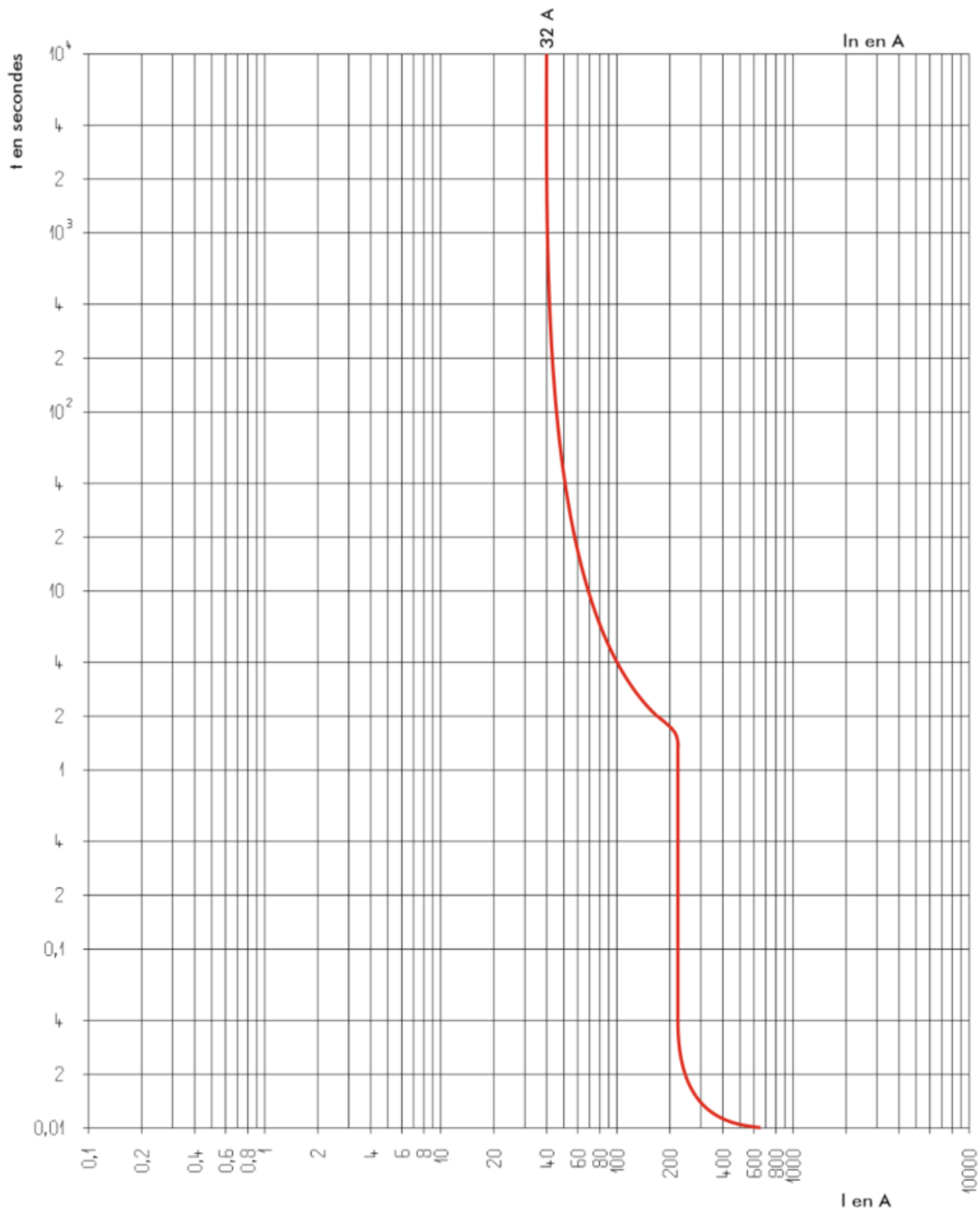

7. COURBES (suite)

Courbes de limitation en courant :

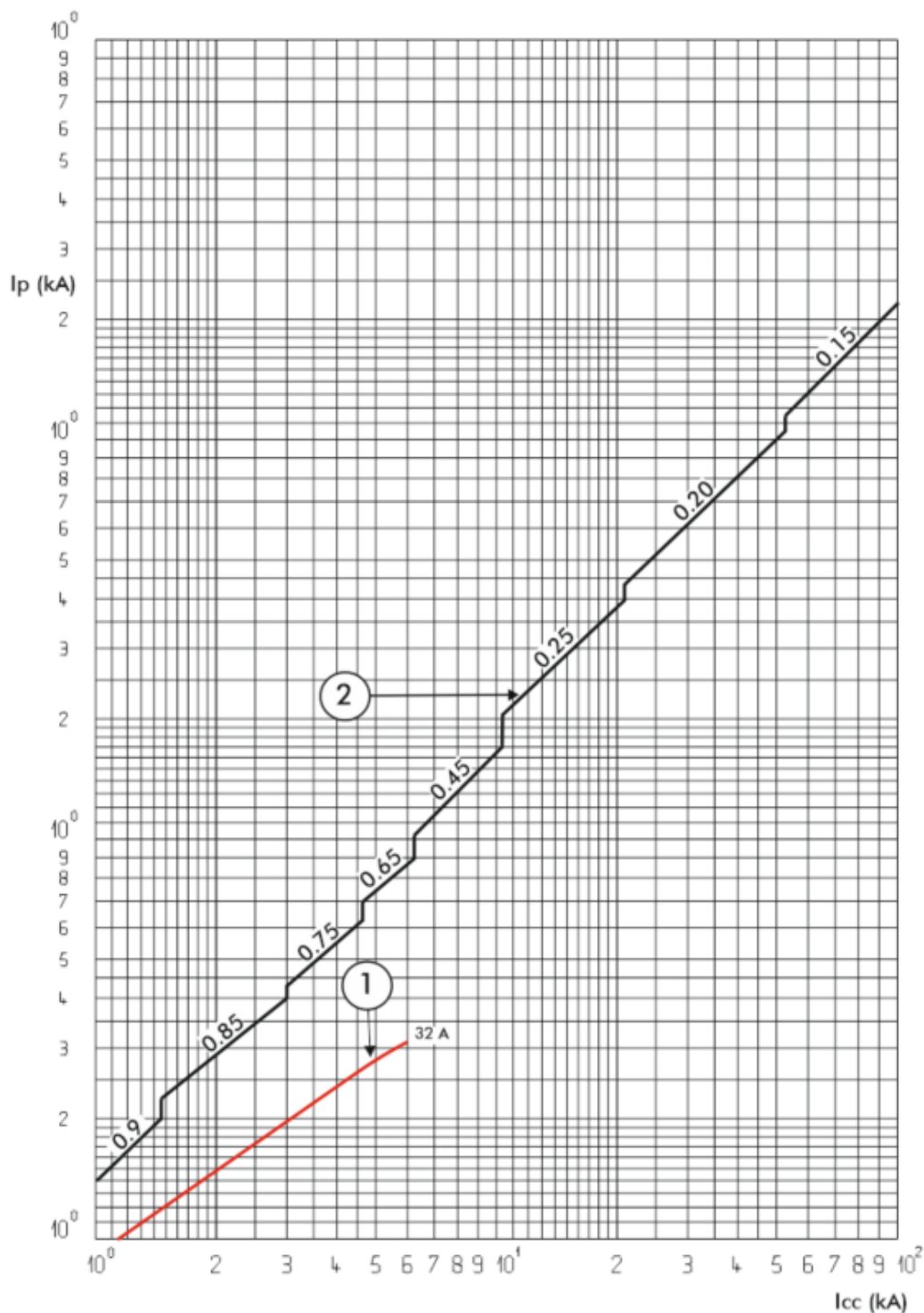

I_{cc} = courant symétrique de court-circuit présumé (valeur efficace en KA)

I_p = valeur maximale de crête (en KA)

- ① = courants, crête maxi, de court-circuit effectif.
- ② = courants crête non limité (maxi), correspondant aux facteurs de puissance indiqués ci-dessus (0.15 à 0.9)

7. COURBES (suite)

Courbes de limitation en contraintes thermiques :

. Disjoncteurs courbe C 32A

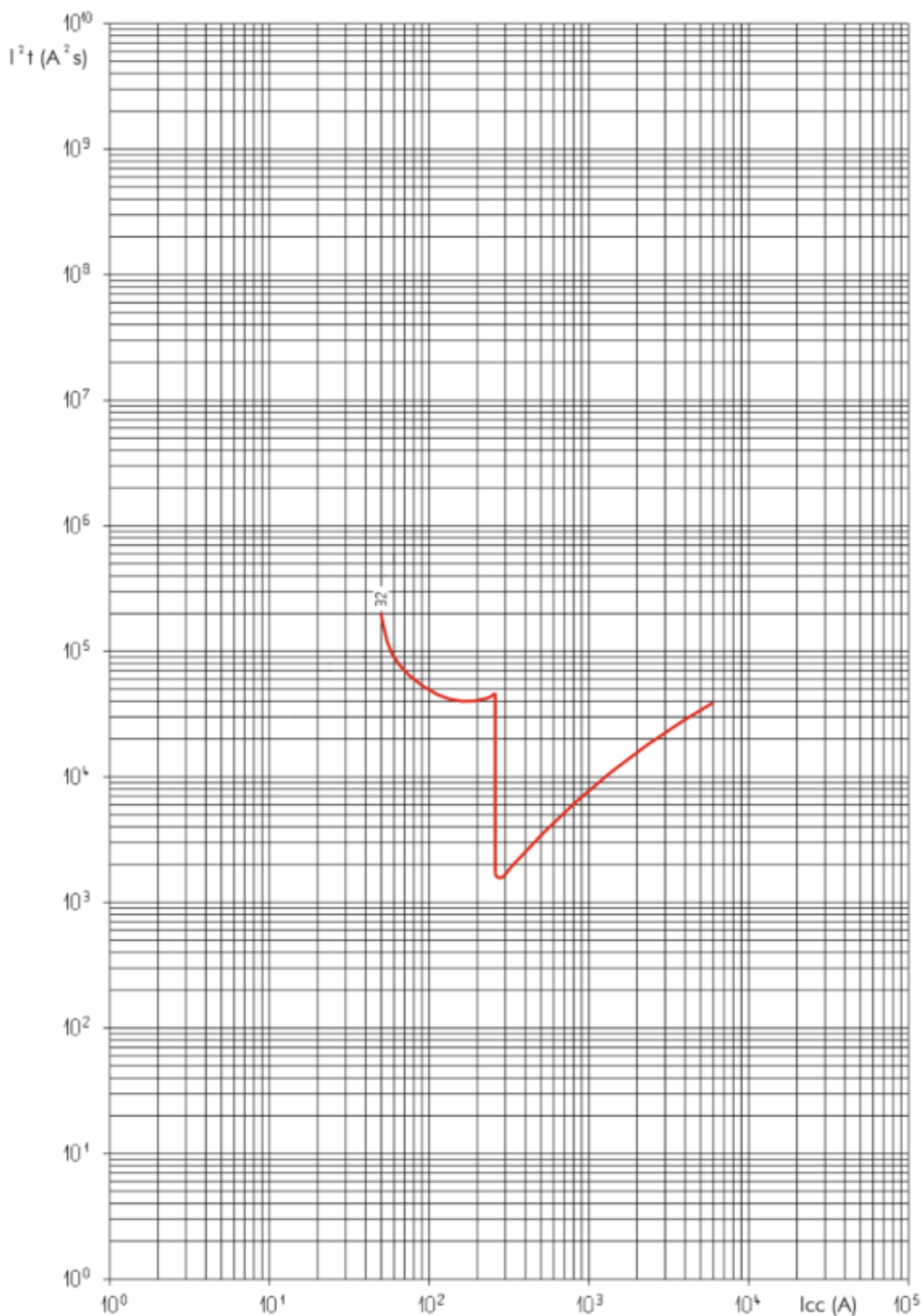

I_{cc} = courant symétrique de court-circuit présumé
(valeur efficace en A)

I^2t = contrainte thermique limitée (en A^2s)

8. EQUIPEMENTS ET ACCESSOIRES

Accessoires de câblage :

- . Peigne d'alimentation :
 - Peigne HX³ unipolaire universel (réf. 4 049 26, 37)
 - Peigne HX³ tétrapolaire « à vis » (réf. 4 052 10) et tétrapolaire « tête de groupe » (réf. 4 052 00, 01, 02)
- . Bornes de raccordement (réf. 4 052 06)
- . Cordon de repiquage (réf. 4 049 27)
- . Cache vis plombable (réf. 4 063 04)

Auxiliaires de signalisation :

- . Contact auxiliaire (0,5 module, réf. 4 062 58)
- . Contact signal défaut (0,5 module, réf. 4 062 60)
- . Contact auxiliaire modifiable en signal défaut (0,5 module, réf. 4 062 62)
- . Contact auxiliaire + signal défaut modifiable en 2 contacts auxiliaires (1 module, réf. 4 062 66)

Auxiliaires de commande :

- . Déclencheur à émission de tension (1 module, réf. 4 062 76, 78)
- . Déclencheur à minimum de tension (1 module, réf. 4 062 80, 82)
- . Déclenchement autonome pour bouton poussoir à ouverture (1.5 module, réf. 4 062 87)
- . Déclencheur à seuil de tension "POP" (1 module, réf. 4 062 86)

Commandes motorisées :

- . Commande motorisée (1 module, réf. 4 062 91)
- . Commande motorisée avec réenclenchement automatique intégré (2 modules, réf. 4 062 93, 4 062 95)

Combinaisons possibles des auxiliaires et disjoncteurs :

- . Les auxiliaires se montent à gauche des disjoncteurs
- . Nombre maximum d'auxiliaires = 3
- . Nombre maximum d'auxiliaires de signalisation 1 module = 2
- . Nombre maximum d'auxiliaires de commande (réf. 4 062 76 à 4 062 87) = 1
- . L'auxiliaire de commande (déclencheur réf. 4 062 76 à 4 062 87) doit impérativement être placé à gauche des auxiliaires de signalisation (réf. 4 062 58 à 4 062 66) dans le cas où des auxiliaires de ces 2 familles sont associés sur le même disjoncteur

Plombage :

- . Possible en position ouverte ou fermée

Consignation possible :

- . Par cadenas diamètre 5 mm (réf. 4 063 13) ou cadenas diamètre 6 mm (réf. 0 227 97) et support cadenas (réf. 4 063 03)

Logiciel d'installation :

- . XL PRO³