

Valena™ Next

Automatische detectors 2-draads 100 VA LED

Automatische detectors 3-draads 500 VA LED

Referent: 7 415 61A/62A - 7 416 61A/62A - 7 417 61A/62A
 7 415 60A - 7 416 60A - 7 417 60A

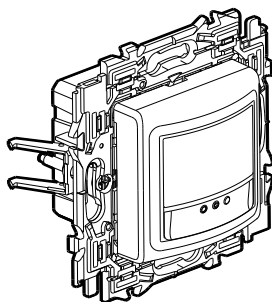

1 . TOEPASSING

Universele automatische schakelaars met of zonder nuldraad, met infrarooddetectie.
 Voor het automatisch bedienen van een lichtbron door bewegingsdetectie in het controlegebied.
 Vervangen het gebruik van een traditionele mechanische schakelaar.
 Inbouw in een kastje dat minstens 30 mm diep is.
 Klauwbevestiging en/of schroefbevestiging.

2 . ASSORTIMENT

■ 2.1 Automatische detector 2-draads zonder nuldraad 100 VA LED

7 415 62A	○ Wit	Automatische detector 2-draads zonder derogatie
7 416 62A	● Aluminium	Geleverd met steun en centraalplaat
7 417 62A	● Zwart	Uit te rusten met een afdekplaat
7 415 61A	○ Wit	Automatische detector 2-draads met derogatie
7 416 61A	● Aluminium	Geleverd met steun en centraalplaat
7 417 61A	● Zwart	Uit te rusten met een afdekplaat

■ 2.2 Automatische detector 3-draads met nuldraad 500 VA LED

7 415 60A	○ Wit	Automatische detector 3-draads zonder derogatie
7 416 60A	● Aluminium	Geleverd met steun en centraalplaat
7 417 60A	● Zwart	Uit te rusten met een afdekplaat

3. Afmetingen (mm):

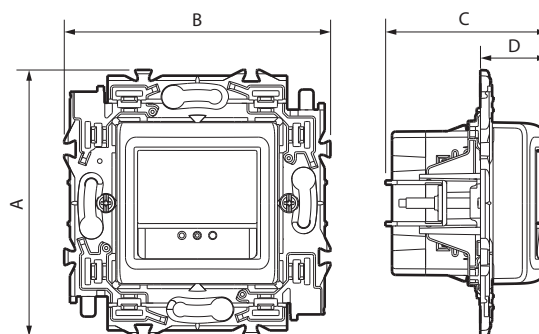

A	B	C	D
74	74	45	19

4. VERBINDING

Type klemmen: met schroef
 Capaciteit van de klemmen: 2 x 1,5 mm² - 1 x 2,5 mm²
 Striplengte: 8 mm
 Platte schroevendraaier: 4 mm

5. PRODUCTOMSCHRIJVING

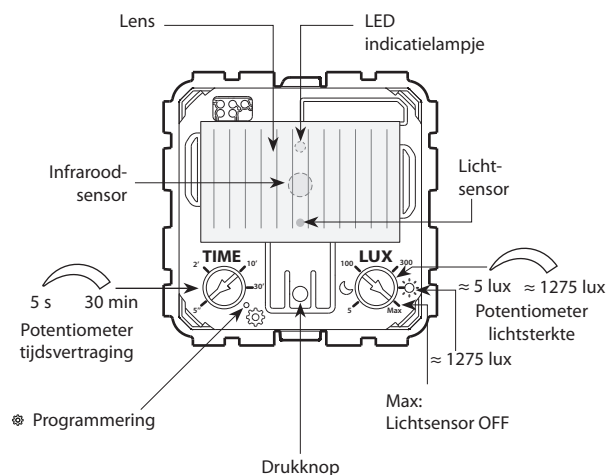

Valena™ Next

Automatische detectors 2-draads 100 VA LED

Automatische detectors 3-draads 500 VA LED

Referent: 7 415 61A/62A - 7 416 61A/62A - 7 417 61A/62A
7 415 60A - 7 416 60A - 7 417 60A

6. TECHNISCHE KENMERKEN

■ 6.1 Algemene kenmerken

Bewegingsdetectors met detectiehoek van 170°.

Detectiebereik: max. 8 m.

■ 6.2 Mechanische kenmerken

Bescherming tegen schokken: IK 04

Bescherming tegen vaste/vloeibare deeltjes: IP 20 gemonteerd product

IP 40 volledig geïnstalleerd product

■ 6.3 Materiaalkenmerken

Behuizing mechanisme: Pc

Lens: Opalescent wit plastic

Houder: PA 6,6 + Galfanstaal

Spanklauwen: Staal

Wieldop: Wit ABS (RAL 9003)

Geschilderd ABS met gesatineerd uitzicht voor de andere kleuren

Halogeenvrij

UV-bestendig

Zelfdovend:

850 °C/30 s voor de isolerende onderdelen die de delen onder spanning op hun plaats houden.

650 °C/30 s voor de andere onderdelen van isolerend materiaal.

■ 6.4 Klimaatkenmerken

Gebruikstemperatuur: -5 °C tot + 35 °C

Opslagtemperatuur: -10 °C tot + 70 °C













■ 6.5 Elektrische kenmerken 2 draden zonder nulleider

Spanning: 110 - 230 V~

Vermogen: 125 W

Frequentie: 50/60 Hz

Verbruik in waakstand: < 0,010 W

			(*) LED 	(*) 	(*) 	(*) 	(*) 
							
240 V~	Max.	150 W	100 VA	100 VA	150 VA	150 VA	150 VA
	Min.	2 W	2 VA	2 VA	2 VA	2 VA	2 VA
110 V~	Max.	75 W	50 VA	50 VA	75 VA	75 VA	75 VA
	Min.	2 W	2 VA	2 VA	2 VA	2 VA	2 VA

(*) In geval van een storing van de belasting kan het nodig zijn om de compensator te gebruiken Ref. 0 401 49.

Opmerking: Houd bij de berekening van het vermogen rekening met het verlies van de transformatoren.













■ 6.6 Elektrische kenmerken 3 draden met nulleider

Spanning: 110 - 240 V~

Intensiteit: 8,5 A maxi

Frequentie: 50/60 Hz

Verbruik in waakstand: < 0,015 W

			LED 				
							
240 V~	Max.	2000 W	500 VA	500 VA	1000 VA	1000 VA	1000 VA
110 V~	Max.	1000 W	250 VA	250 VA	500 VA	500 VA	500 VA

Opmerking: Houd bij de berekening van het vermogen rekening met het verlies van de transformatoren.

■ 6.7 Energetische eigenschappen

Verbruik in stand-by voor 1000 uur:

2 draden zonder nulleider: 0,088 kWh

3 draden met nulleider: 0,131 kWh

7. ONDERHOUD

Zorg ervoor dat de lens schoon blijft.

Bestand tegen de volgende producten:

Hexaan, brandspiritus, zeepwater, verdunde ammoniak, 10 % verdund zuiver bleekwater, glasreinigingsmiddel, vooraf geïmpregneerde doekjes.

Opgelet: voor het gebruik van andere specifieke onderhoudsproducten moet u vooraf een test uitvoeren.

8. NORMEN EN GOEDKEURINGEN

Voldoet aan de installatie- en productienormen.

Zie www.ecataleg.be.