

Blocs Nourrices équipés

Référence(s) : 0 734 00 à 006 - 0 734 09 - 0 734 13/14 - 0 734 19 - 0 734 35/36 -
 0 734 45 - 0 734 50/51 - 0734 54/55 - 0 734 65 - 0 734 70 à 72 - 0 734 88 - 0 734
 95/96

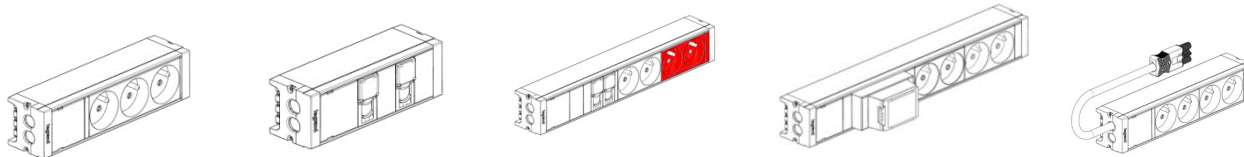

1. USAGE

Legrand propose une gamme complète de blocs nourrices pour alimenter les postes de travail en courants forts et courants faibles :

- une cuve en aluminium anodisé naturel (52x52 mm)
- un produit compact avec un design sobre et élégant
- une gamme équipée de fonctions courants forts et courants faibles
- un service configuré pour répondre aux besoins spécifiques de vos clients
- une gamme d'accessoires pour une fixation aisée

Les nourrices sont livrées sous sachet plastique pour une parfaite protection en cas de mise en attente sous le plancher technique.

2. GAMME

■ 2.1 Blocs Nourrices courant fort

2.1.1 Standard Franco-Belge - Blocs nourrices équipés à câbler

livrés sans cordon ; à câbler sur bornier

Références	Dimensions L x l x h (mm)	Fonctions
avec prises courant fort 2 P+T avec ou sans détrompage		
0 734 00	202x52x52.5	
0 734 01	247x52x52.5	
0 734 02	337x52x52.5	
0 734 03	202x52x52.5	

2. GAMME (suite)

Références	Dimensions L x l x h (mm)	Fonctions
0 734 04	247x52x52.5	
0 734 05	277x52x52.5	
0 734 06	367x52x52.5	
avec prises courant fort 2 P+T et disjoncteur différentiel		
0 734 13	322x52x90	
0 734 09	367x52x90	
0 734 14	397x52x90	
avec prises courant fort avec et sans détrompage et prises courant faible		
0 734 19	337x52x52.5	

Blocs Nourrices équipés

Référence(s) : 0 734 00 à 006 – 0 734 09 – 0 734 13/14 – 0 734 19
 – 0 734 35/36 – 0 734 45 – 0 734 50/51 – 0734 54/55 – 0 734 65 –
 0 734 70 à 72 – 0 734 88 – 0 734 95/96

2. GAMME (suite)

2.1.2 Standard Franco-Belge - Blocs nourrices équipés à connecter -
 raccordement rapide

livrés sans cordon

Références	Dimensions L x l x h (mm)	Fonctions
avec prises courant fort 2 P+T avec ou sans détrompage		
0 734 50	295.5x52x52.5	
0 734 51	340.5x52x52.5	
0 734 54	340.5x52x52.5	
0 734 55	430.5x52x52.5	
avec prises courant fort 2P+T et disjoncteur différentiel		
0 734 65	445.5x52x90	

livrés avec cordon H07 RNF 3G2,5 mm² - 5 m

0 734 35	202x52x52.5	
0 734 36	247x52x52.5	
avec prises courant fort 2P+T et disjoncteur différentiel		
0 734 45	367x52x90	

2. GAMME (suite)

2.1.3 Standard allemand - Blocs nourrices équipés à câbler

livrés sans cordon, à câbler sur bornier

Références	Dimensions L x l x h (mm)	Fonctions
avec prises courant fort 2P+T		
0 734 20	202x52x52.5	
0 734 21	247x52x52.5	
0 734 22	337x52x52.5	
avec prises courant fort 2P+T et disjoncteur différentiel		
0 734 24	397x52x90	



■ 2.2 Blocs Nourrices courant faible

Références	Dimensions L x l x h (mm)	Fonctions
avec prises courant faible		
0 734 95	157x52x52.5	
0 734 96	202x52x52.5	
0 734 88	157x52x52.5	

2. GAMME (suite)

■ 2.3 Accessoires de fixation

livrés par 2

Références	Dimensions L x l x h (mm)	Fonctions
0 734 70	64x44x1	fixation standard
		
0 734 71	44x35.5x25	fixation latérale
		
0 734 72	90x32.5x3.5	fixation par aimant
		

Toutes les nourrices sont équipées de prises avec éclips, puits inclinés à 35° :

- Enjoliveur blanc pour les courants forts standards
- Enjoliveur rouge pour les courants forts secourus

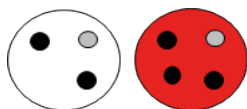

3. SERVICE SUR MESURE

■ 3.1 Choix de la structure

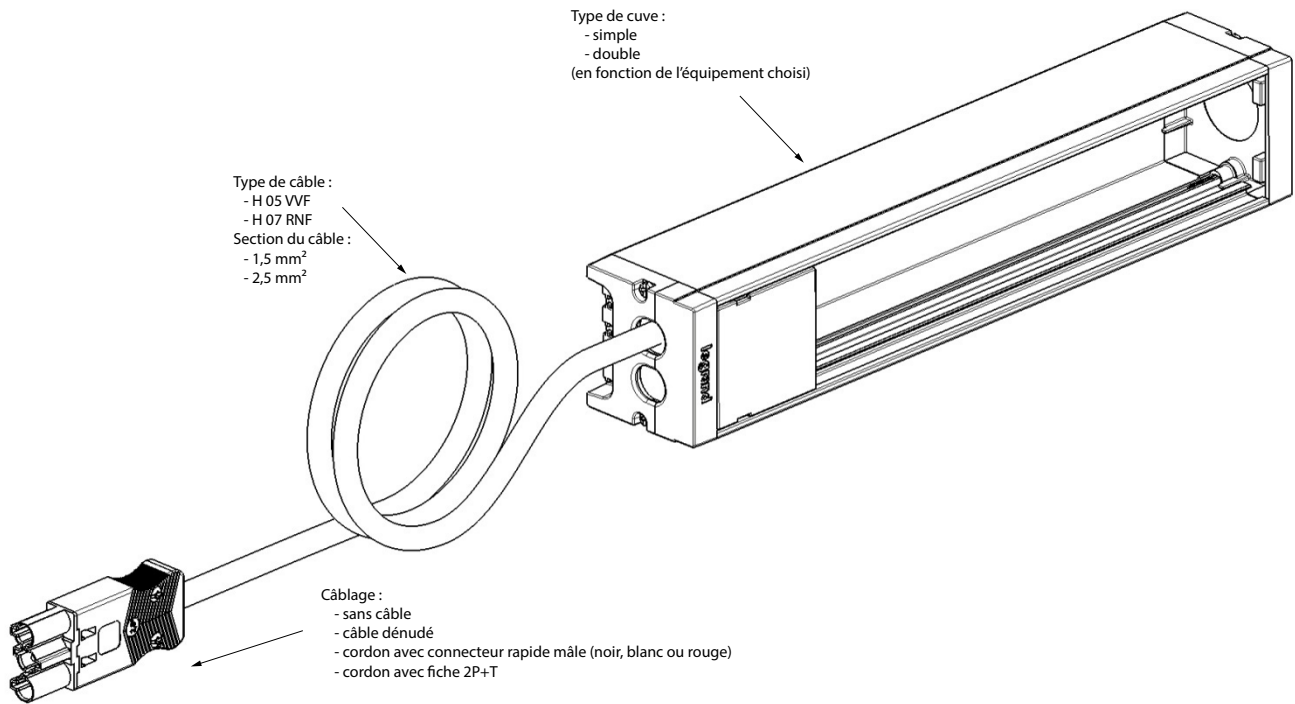

■ 3.2 Choix des fonctions

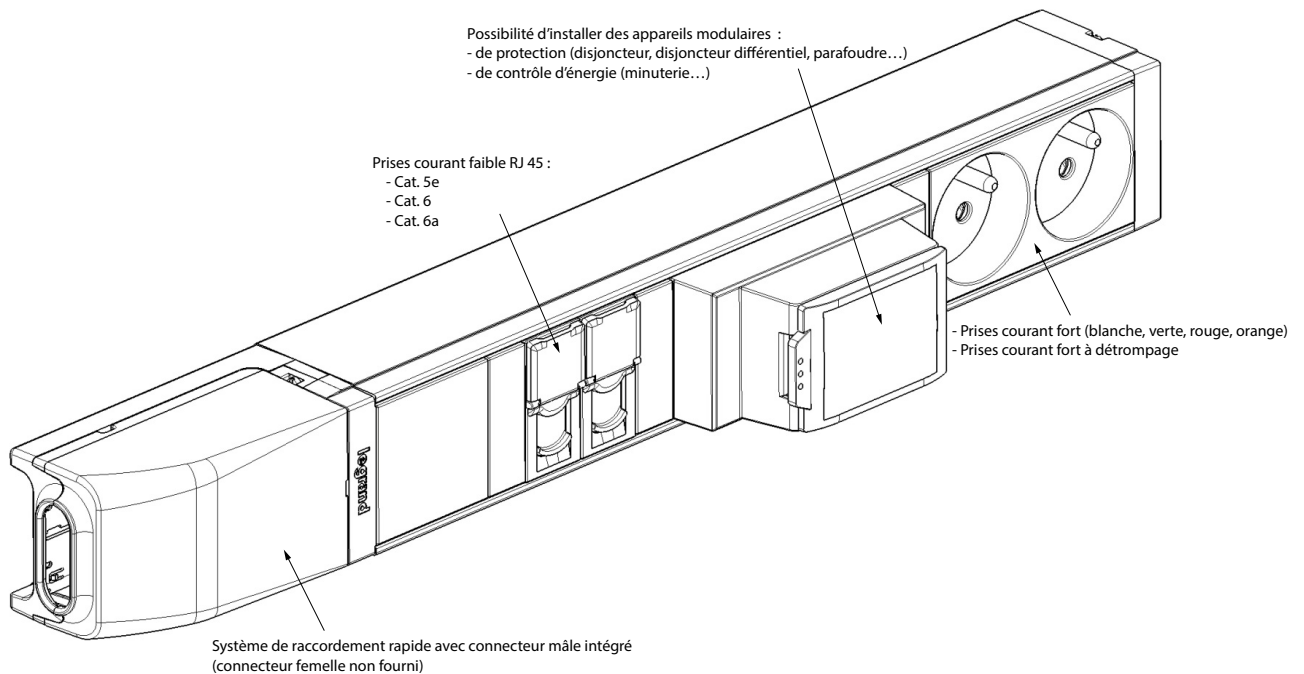

■ 3.3 Exemples de réalisation

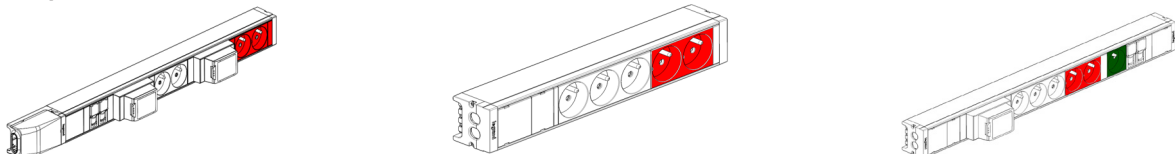

4. CARACTERISTIQUES TECHNIQUES

■ 4.1 Blocs nourrices livrés avec cordon

Type de cordon : HO7 RNF 3G2.5 mm², longueur 5m.
 Livré avec connecteur rapide mâle 2 P+T ; noir pour le courant fort standard et blanc pour le courant fort détrompé

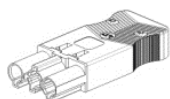

■ 4.2 Blocs nourrices livrés sans cordon

A raccorder sur bornier avec du câble :

- HO5 VVF 3G1.5 mm² ou 3G2.5 mm² ou 3G4 mm²
- HO7 RNF 3G1.5 mm² ou 3G2.5 mm² ou 3G4 mm²

Les produits à câbler sont équipés d'un serre-câble à une seule vis Ø 3,5x25mm.

5. INSTALLATION

■ 5.1 Embout avec bornier



Schéma de dégainage



Embout avec sorties de câbles

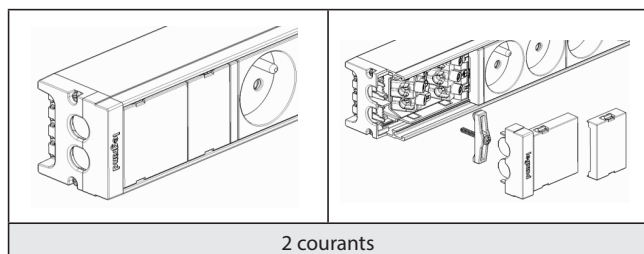
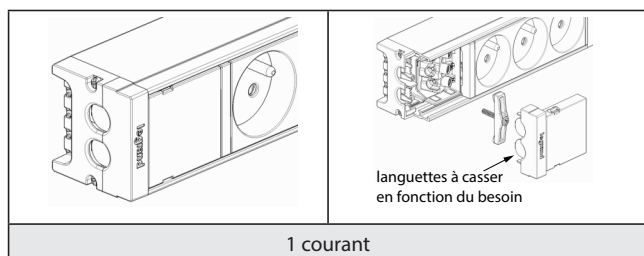
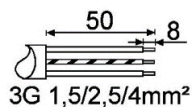
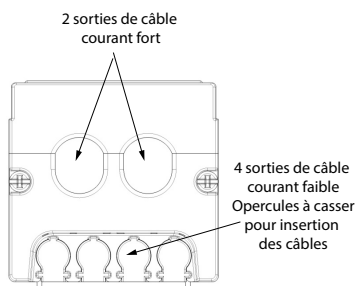

Les câbles RJ peuvent être attachés avec des colliers colring en utilisant les trous prévus.

5. INSTALLATION (suite)

■ 5.2 Embout avec connecteur rapide mâle encastré

Connecteur mâle à raccordement rapide encastré à l'intérieur de l'embout avec système de rétention anti-arrachement **200N**.

A raccorder avec connecteur rapide femelle (noir pour le courant fort standard et blanc pour le courant fort détrompé)

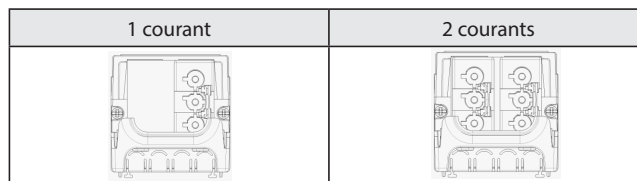
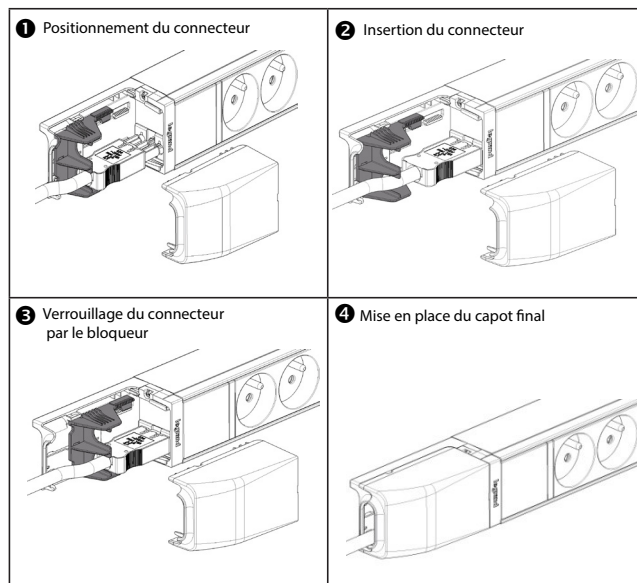

ATTENTION !! connecteur femelle non intégré

■ 5.3 Fixations standards référence 0 734 70

Assemblage

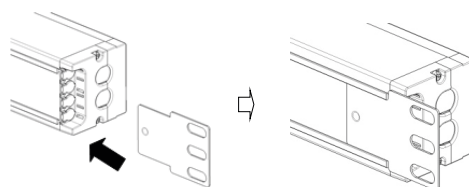

Dimensions

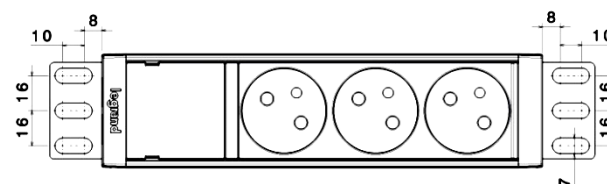

5. INSTALLATION (suite)

■ 5.4 Fixations latérales référence 0 734 71

Assemblage

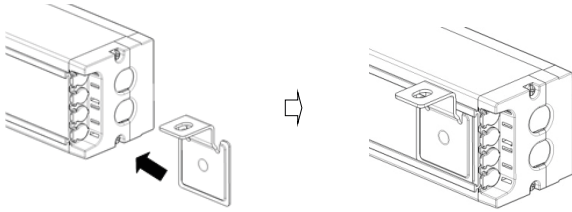

3 autres orientations possibles

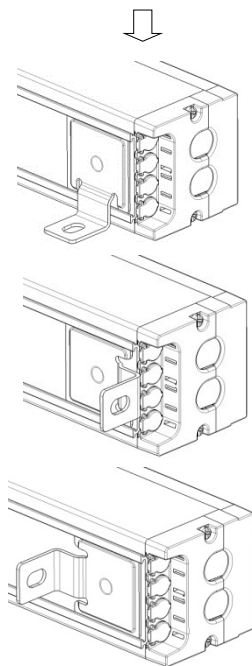

Dimensions

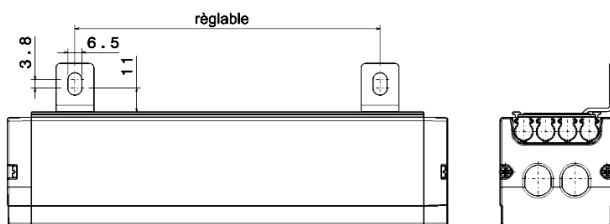

■ 5.5 Fixations aimant référence 0 734 72

Assemblage

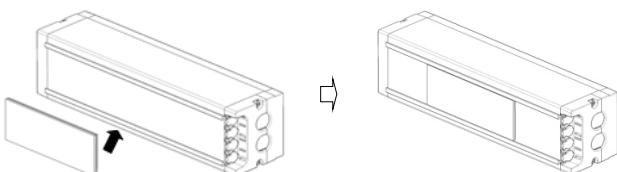

6. CARACTERISTIQUES ELECTRIQUES

Puissance : 16A 3680W en 230V

Blocs nourrices avec protection différentielle :

- Disjoncteur différentiel Ph+N 16A 30 mA, livré avec volet de protection pour éviter tout déclenchement intempestif

Mise à la terre de la cuve impérative.

7. CARACTERISTIQUES MATIERES

- **Cuve** : aluminium anodisé
- **Prises de courant** : PC - ABS
- **Embouts** : ABS gris RAL 7037
- **Support disjoncteur** : ABS blanc 9003
- **Volet disjoncteur** : PC fumé
- **Serre câble** : ABS
- **Bornier de connexion** : PC
- **Accessoires de fixation** : acier électro-zingué

8. NORMES ET AGRÉMENTS

- Conforme à la norme NFC 61-314
- IP20
- IK07