

# Alimentations stabilisées à découpage monophasées 75W - 120W - 240W - 480W - 960W Pour charge à fort courant d'appel

Référence(s) : 1 466 13 / 1 466 14 /  
 1 466 22 / 1 466 23 / 1 466 24 /  
 1 466 25 / 1 466 26 / 1 466 42 /  
 1 466 43 / 1 466 44



## SOMMAIRE

Page

1. Utilisation	1
2. Caractéristiques générales	1
3. Conformités	1
4. Gammes / Caractéristiques électriques	1
5. Encombrement et poids	2
6. Protection des alimentations	2
7. Mise en situation	3
8. Raccordement	3
9. Fonctionnement	4
10. Courbes de déclassement	4
11. Surintensités temporaires admissibles	6

### 1. UTILISATION

Alimentations courant continu à découpage (électronique) dont la tension de sortie est indépendante des fluctuations de la tension d'entrée avec une aptitude à répondre à des surintensités temporaires (jusqu'à 150% pendant 3 secondes) et un rendement élevé (jusqu'à 94%).

### 2. CARACTÉRISTIQUES GÉNÉRALES

Fréquence d'utilisation : 50 / 60 Hz  
 Voyant de présence de tension de sortie  
 Potentiomètre de réglage de la tension de sortie en face avant  
 Faible pollution harmonique, filtre PFC intégré (à partir de 120W)  
 Refroidissement dans l'air

Réf.	MTBF
1 466 13	490 000 heures mini
1 466 14	290 000 heures mini
1 466 22	480 000 heures mini
1 466 23	290 000 heures mini
1 466 24	170 000 heures mini
1 466 25	110 000 heures mini
1 466 26	70 000 heures mini
1 466 42	290 000 heures mini
1 466 43	170 000 heures mini
1 466 44	110 000 heures mini

MIL-HDBK-217F (25°C)

### 3. CONFORMITÉS

Conformes aux normes UL 508, IEC EN 60950-1 et IEC EN 61204-3.  
 Conformes aux directives Basse Tension, CEM et RoHS  
 Agréé UL aux USA et Canada

### 4. GAMMES / CARACTÉRISTIQUES ELECTRIQUES

Tension de sortie DC = 12V ou 24V ou 48V  
 Boîtier aluminium  
 Tension d'isolement :  
 - Entrée / sortie : 3000V min  
 - Entrée / masse : 1500V min  
 - Sortie / masse : 500V  
 - Sortie / contact relais report d'état : 500V (sauf 1 466 13 et 1 466 22 qui ne comportent pas de relais sortie DC)

Réf.	Sortie					Entrée		
	Tension (V)		Intensité nominale (A)	Puissance nominale (Pn en W)	Pic de puissance (3s) (W)	Tension Min - Max		Intensité absorbée (A)
	Nominale	Plage de réglage				(V AC)	(V DC)	
1 466 13	12	12 - 24	6,3	75	112,5	88 - 264	124 - 370	1,4 / 0,85 (1)
1 466 14	12	12 - 24	10	120	180	88 - 264	124 - 370	1,4 / 0,7 (1)
1 466 22	24	24 - 28	3,2	75	112,5	88 - 264	124 - 370	1,4 / 0,85 (1)
1 466 23	24	24 - 28	5	120	180	88 - 264	124 - 370	1,4 / 0,7 (1)
1 466 24	24	24 - 28	10	240	360	88 - 264	124 - 370	2,6 / 1,3 (1)
1 466 25	24	24 - 28	20	480	720	88 - 264	124 - 370	5 / 2,5 (1)
1 466 26	24	24 - 28	40	960	1248	180 - 264	254 - 370	6 (230V AC)
1 466 42	48	48 - 55	2,5	120	180	88 - 264	124 - 370	1,4 / 0,7 (1)
1 466 43	48	48 - 55	5	240	360	88 - 264	124 - 370	2,6 / 1,3 (1)
1 466 44	48	48 - 55	10	480	720	88 - 264	124 - 370	5 / 2,5 (1)

Réf.	Rendement (%)	Temps de démarrage à Pn (s)	Temps de maintien à Pn (ms)	Températures de fonct. sans déclassement (°C)	Consommation interne (W)
1 466 13	88,5	3,06 / 1,56 (1)	20 / 80 (1)	-25 à +55	9,7
1 466 14	89	3,06 / 1,56 (1)	20 / 20 (1)	-25 à +55	14,8
1 466 22	89	3,06 / 1,56 (1)	20 / 80 (1)	-25 à +60	9,3
1 466 23	91	3,06 / 1,56 (1)	20 / 20 (1)	-25 à +60	11,9
1 466 24	94	3,06 / 1,56 (1)	20 / 20 (1)	-25 à +60	15,3
1 466 25	94	3,15 / 1,65 (1)	14 / 14 (1)	-25 à +60	30,6
1 466 26	94	1,1 (230V AC)	14 (230V AC)	-30 à +50	61,3
1 466 42	90,5	3,06 / 1,56 (1)	20 / 20 (1)	-25 à +60	12,6
1 466 43	94	3,06 / 1,56 (1)	20 / 20 (1)	-25 à +60	15,3
1 466 44	94	3,15 / 1,65 (1)	14 / 14 (1)	-25 à +60	30,6

(1) 115 V AC / 230 V AC

# Alimentations stabilisées à découpage monophasées 75W - 120W - 240W - 480W - 960W Pour charge à fort courant d'appel

Référence(s) : 1 466 13 / 1 466 14 /  
1 466 22 / 1 466 23 / 1 466 24 /  
1 466 25 / 1 466 26 / 1 466 42 /  
1 466 43 / 1 466 44

## 5. ENCOMBREMENT ET POIDS

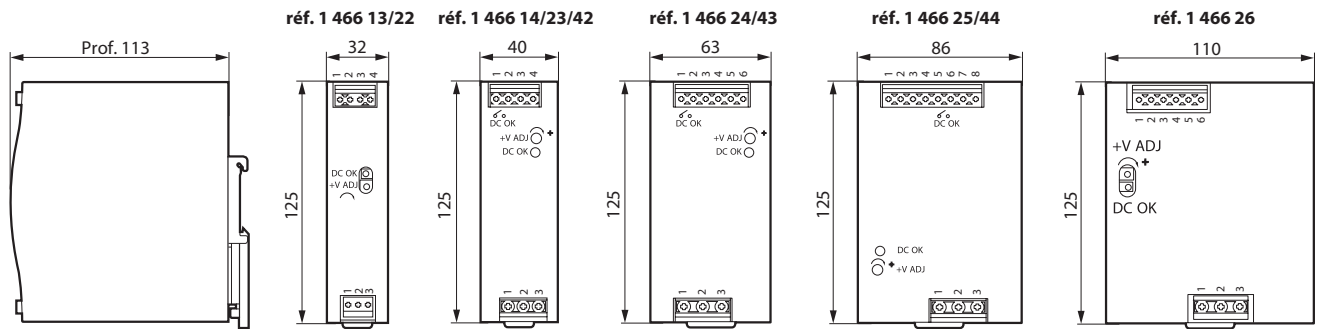

Réf.	Poids (Kg)
1 466 13	0,51
1 466 14	0,67
1 466 22	0,51
1 466 23	0,67
1 466 24	1,03

Réf.	Poids (Kg)
1 466 25	1,6
1 466 26	2,47
1 466 42	0,67
1 466 43	1,03
1 466 44	1,6

## 6. PROTECTION DES ALIMENTATIONS

### Protections intégrées :

1 466 13 1 466 22	Surcharge	<b>Entre 110-150 %</b> de la puissance nominale : au-delà de 3s, coupure de l'alimentation <b>Entre 150-170 %</b> , limitation de courant et rétablissement automatique dans les 3 secondes ; au-delà de 3s, coupure alimentation
	Surtension	Coupure alimentation
	Surchauffe	Coupure alimentation, réalimenter pour redémarrage après abaissement de la température
1 466 14 1 466 23 1 466 42	Surcharge	<b>Entre 110-150 %</b> de la puissance nominale : au-delà de 3s, coupure de l'alimentation <b>Plus de 150 %</b> , limitation de courant et rétablissement automatique dans les 3 secondes ; au-delà de 3s, coupure alimentation
	Surtension	Coupure alimentation
	Surchauffe	Réenclenchement automatique après abaissement de la température
1 466 24 1 466 43	Surcharge	<b>Entre 110-150 %</b> de la puissance nominale : au-delà de 3s, coupure de l'alimentation avec rétablissement automatique <b>Plus de 150 %</b> , limitation de courant et rétablissement automatique dans les 2 secondes ; risque de coupure d'alimentation au-delà de 2s
	Surtension	Coupure alimentation avec rétablissement automatique
	Surchauffe	Réenclenchement automatique après abaissement de la température
1 466 25 1 466 44	Surcharge	<b>Entre 110-150 %</b> de la puissance nominale : au-delà de 3s, coupure de l'alimentation avec rétablissement automatique <b>Plus de 150 %</b> , limitation de courant et rétablissement automatique dans les 2 secondes ; risque de coupure d'alimentation au-delà de 2s
	Surtension	Coupure alimentation avec rétablissement automatique ou réalimentation pour redémarrage
	Surchauffe	Réenclenchement automatique après abaissement de la température
1 466 26	Surcharge	<b>Entre 105-130 %</b> de la puissance nominale : au-delà de 3s, coupure de l'alimentation avec rétablissement automatique après 30 secondes si élimination du défaut <b>Entre 130-150 %</b> , limitation de courant pendant 3 secondes, puis coupure de l'alimentation
	Surtension	Coupure alimentation avec rétablissement automatique ou réalimentation pour redémarrage
	Surchauffe	Réenclenchement automatique après abaissement de la température

### Protections à associer en entrée des alimentations :

	Réf.	Puissance	Fusible	Disjoncteur	
				Calibre	Référence
MONOPHASEES	1 466 13	75 W	T3, 15A H (250V)	4A C	4 076 95
	1 466 22				
	1 466 14				
	1 466 23	120 W	T4A H (250V)	4A C	4 076 95
	1 466 42				
	1 466 24	240 W	T5A H (250V)	6A C	4 076 96
	1 466 43				
	1 466 25				
	1 466 44	480 W	T8A H (250V)	8A C	4 076 97
	1 466 26	960 W	F10A H (500V)	10A C	4 076 98

# Alimentations stabilisées à découpage monophasées 75W - 120W - 240W - 480W - 960W Pour charge à fort courant d'appel

Référence(s) : 1 466 13 / 1 466 14 /  
1 466 22 / 1 466 23 / 1 466 24 /  
1 466 25 / 1 466 26 / 1 466 42 /  
1 466 43 / 1 466 44

## 7. MISE EN SITUATION

Montage approprié : module en position verticale, bornes d'entrée en bas et bornes de sortie en haut.

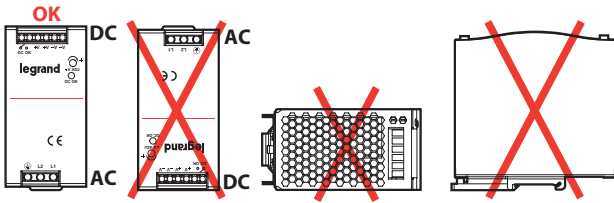

Respecter les distances définies ci-dessous pour permettre une bonne ventilation.

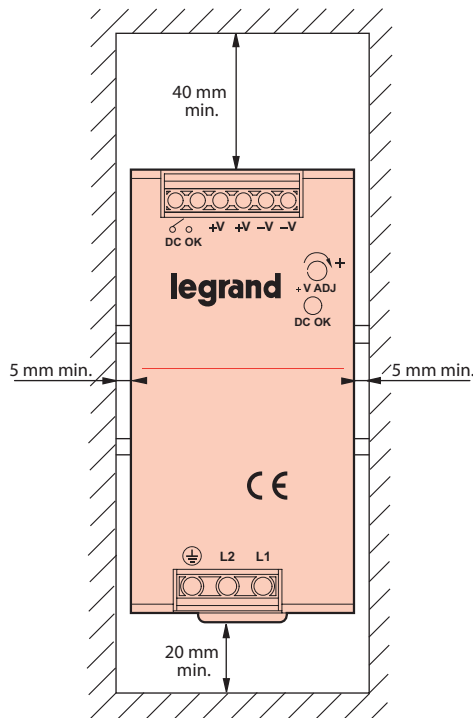

### Spécifique 1 466 26 :

Si la conformité à la EN61204-3 class B (hors environnement industriel) est recherchée, le montage d'un filtre à noyau de ferrite sur l'alimentation, le plus près possible de l'entrée AC peut répondre aux exigences concernant les émissions d'ondes.

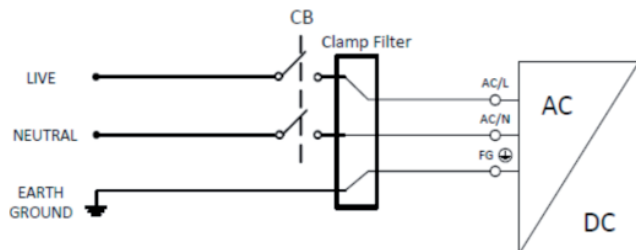

Exemples de modèles de filtres compatibles :  
ZCAT2235-1030A de TDK, ZCAT12V-BK de TDK et  
KCF-130-B de KING CORE

Conditions d'ambiance :

1 466 13 / 14	55° C max.
1 466 22 / 23 / 24 / 25 / 42 / 43 / 44	60° C max.
1 466 26	50° C max.

Degré de pollution IEC 60664-1	2
--------------------------------	---

Eloigner d'au moins 100 mm d'une source de chaleur

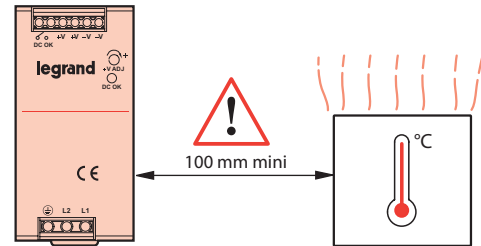

## 8. RACCORDEMENT

Tournevis plat 4mm, 4,5mm ou 5mm selon références

Réf.	Capacité conducteur <b>cuivre</b> souple	
	Sortie (mm <sup>2</sup> )	Entrée (mm <sup>2</sup> )
1 466 13	2,5	2,5
1 466 14	4	4
1 466 22	2,5	2,5
1 466 23	4	4
1 466 24	4	4
1 466 25	4	4
1 466 26	4	4
1 466 42	4	4
1 466 43	4	4
1 466 44	4	4

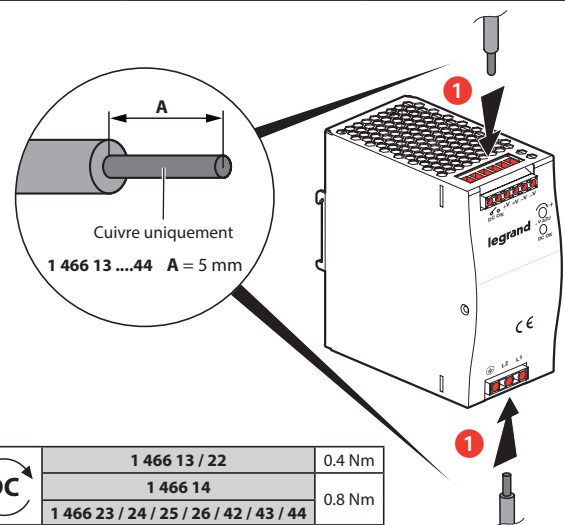

DC	1 466 13 / 22	0.4 Nm
	1 466 14	0.8 Nm
	1 466 23 / 24 / 25 / 26 / 42 / 43 / 44	0.8 Nm

AC	1 466 13 / 22	0.4 Nm
	1 466 24 / 25 / 43 / 44	0.5 Nm
	1 466 14 / 23 / 42	0.63 Nm
	1 466 26	1 Nm

Utiliser des câbles supportant au moins 80°C (UL1007) pour la conformité à l'UL508 de l'installation

# Alimentations stabilisées à découpage monophasées 75W - 120W - 240W - 480W - 960W Pour charge à fort courant d'appel

Référence(s) : 1 466 13 / 1 466 14 /  
1 466 22 / 1 466 23 / 1 466 24 /  
1 466 25 / 1 466 26 / 1 466 42 /  
1 466 43 / 1 466 44

## 9. FONCTIONNEMENT

### Relais sortie DC OK

(Sauf 1 466 13 et 1 466 22 qui ne comportent pas de relais sortie DC)

DC OK		Max. 60V DC - 0.3A / 30V DC - 1A / 30V AC - 0.5A
DC OK		Charge résistive

**1 466 26** : Cette alimentation est parallélisable avec les prises +P et -P  
4 alimentations 1 466 26 maximum en parallèle

La différence de tension de sortie entre les alimentations en parallèle ne doit pas excéder 0,2V

Les conducteurs +P et -P doivent être torsadés par paire

Le courant total de sortie ne doit pas excéder la valeur suivante :  
courant nominal de chaque alimentation x nombre d'alimentations x 0.9

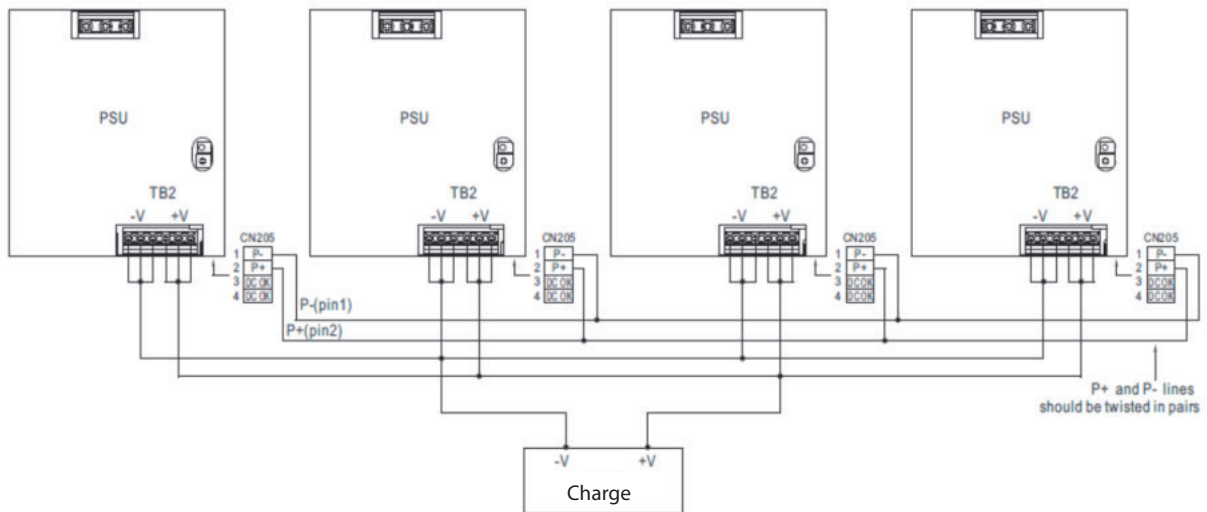

Lors du fonctionnement en parallèle, le courant total d'utilisation doit être supérieur à 5% du courant nominal d'utilisation (> 5% du courant nominal de chaque alimentation x nombre d'alimentations).

Si ce courant total est inférieur à 5% du courant nominal d'utilisation, il se peut qu'une seule alimentation fonctionne, les autres alimentations se mettant alors en standby (non fonctionnement de leurs voyants et relais)

## 10. COURBES DE DECLASSEMENT

1 466 13 - 1 466 22

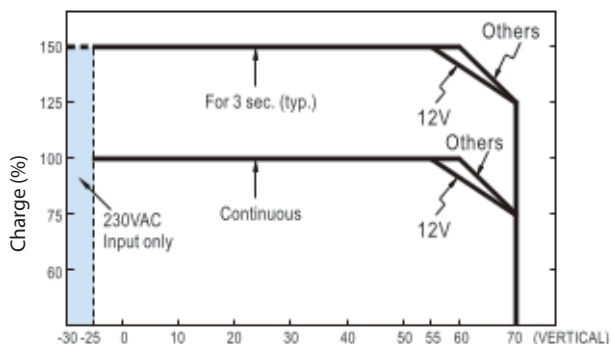

Température ambiante (°C)

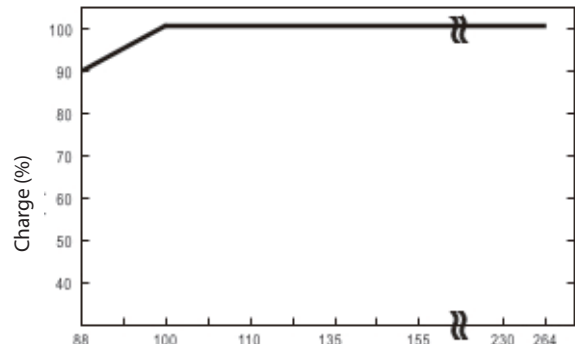

Tension d'entrée (VAC) 60Hz

**Alimentations stabilisées à découpage  
monophasées 75W - 120W - 240W - 480W - 960W  
Pour charge à fort courant d'appel**

Référence(s) : 1 466 13 / 1 466 14 /  
1 466 22 / 1 466 23 / 1 466 24 /  
1 466 25 / 1 466 26 / 1 466 42 /  
1 466 43 / 1 466 44

1 466 14 - 1 466 23 - 1 466 42

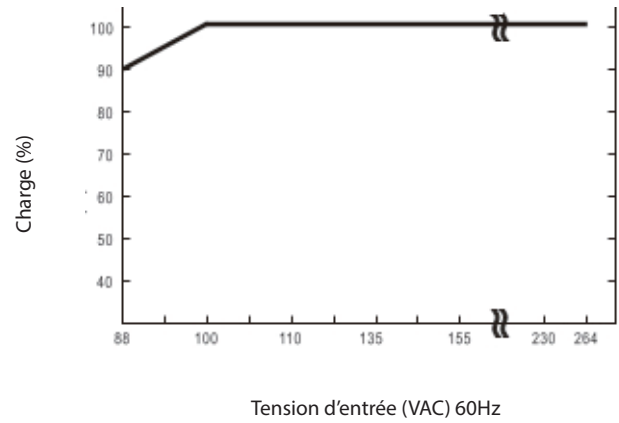
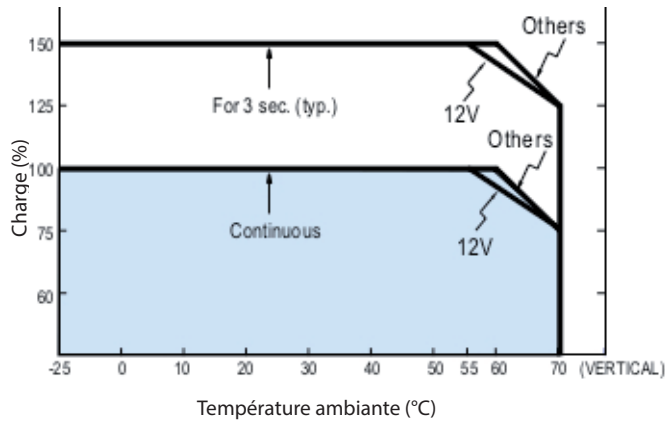

1 466 24 - 1 466 43

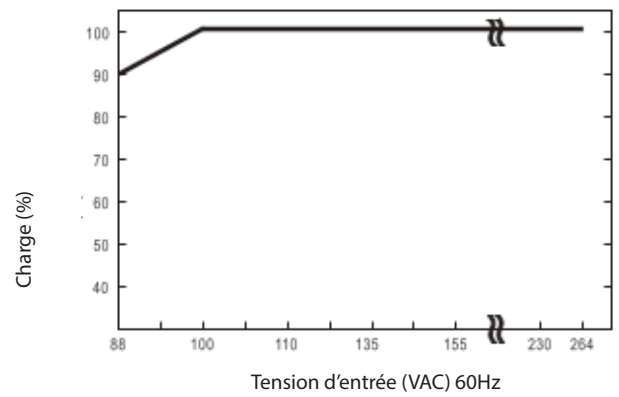
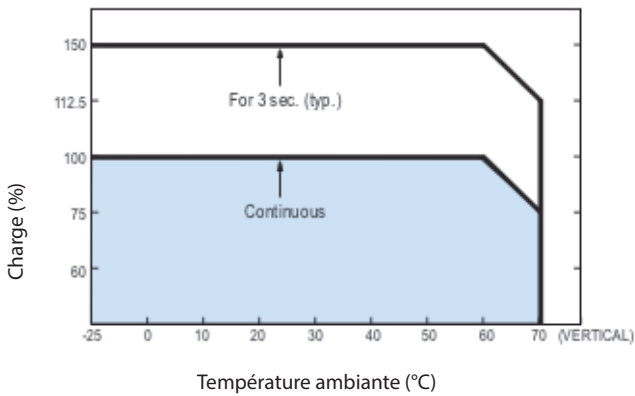

1 466 25 - 1 466 44

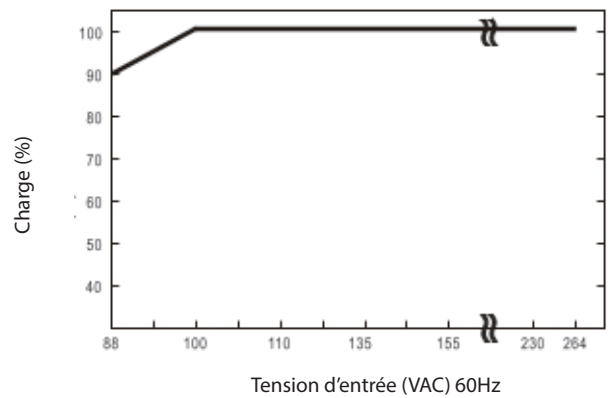
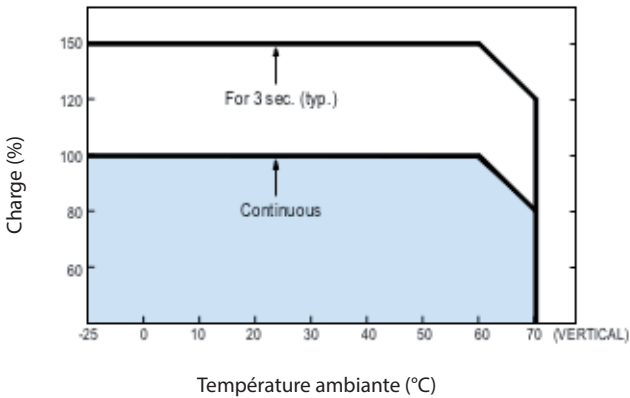

1 466 26

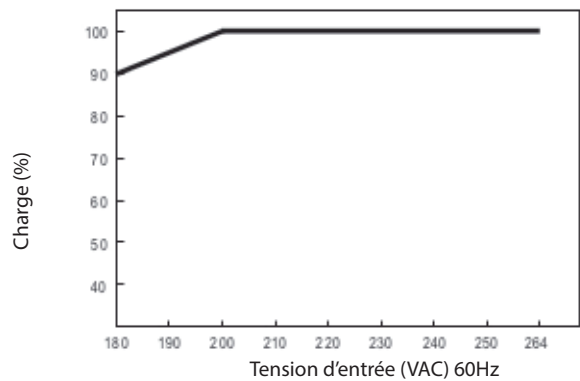
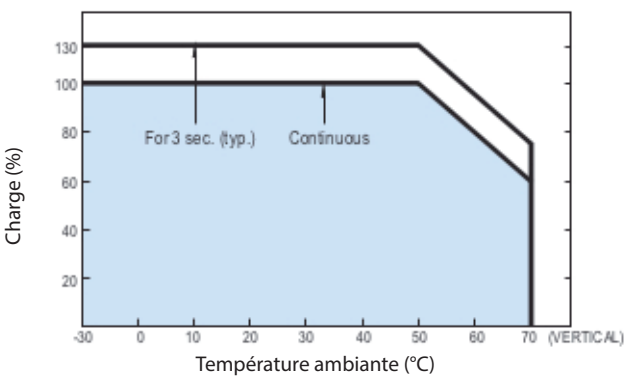

**11. SURINTENSITÉS TEMPORAIRES ADMISSIBLES**

**Alimentation à 100% de la puissance nominale**

**Alimentation à 50% de la puissance nominale**

**1 466 13 - 1 466 22**

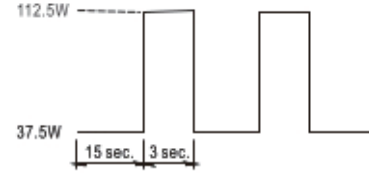
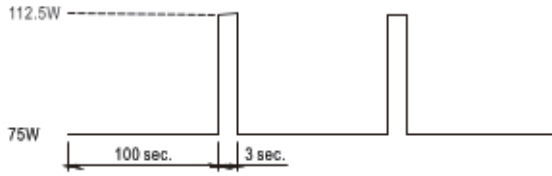

**1 466 14 - 1 466 23 - 1 466 42**

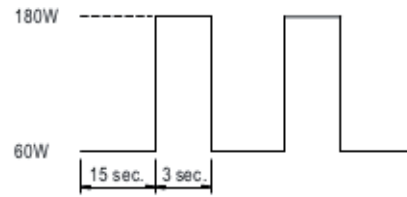

**1 466 24 - 1 466 43**

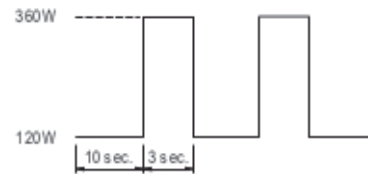
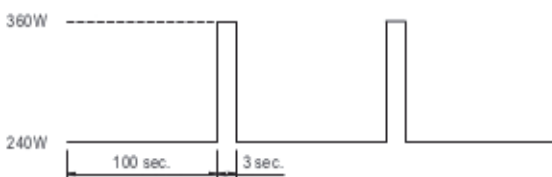

**1 466 25 - 1 466 44**

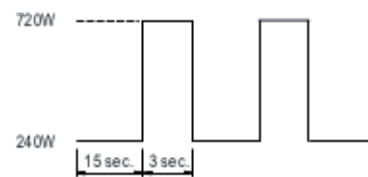

**1 466 26**

