

Valena Life™ Abdeckrahmen Royal White

Bestellnummer(n): 7 541 01/02/03/04/05

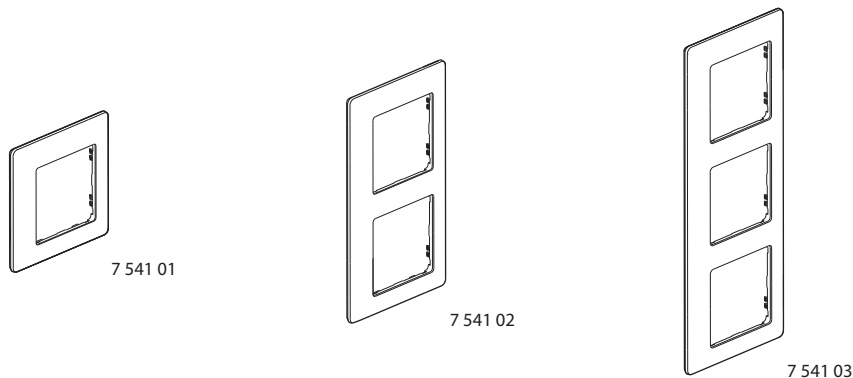

1. VERWENDUNG

Abdeckrahmen zur Verkleidung der Valena 1- bis 5-fach-Mechanismen.

2. SORTIMENT

DIE RAHMEN WERDEN MIT EINEM OPALISIERENDEM WEISSEN UNTERRAHMEN GELIEFERT.

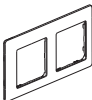
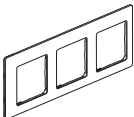
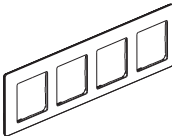
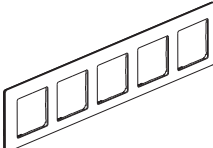
	1-fach-Rahmen	7 541 01
	2-fach-Rahmen	7 541 02
	3-fach-Rahmen	7 541 03
	4-fach-Rahmen	7 541 04
	5-fach-Rahmen	7 541 05

3. ABMESSUNGEN (mm)

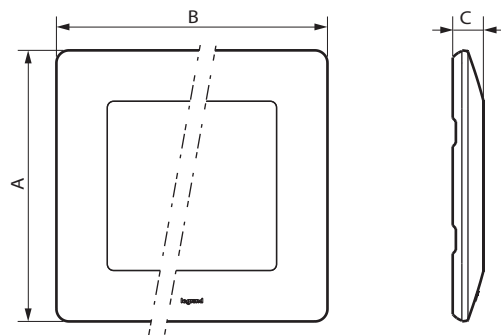

Bestellnummern	A	B	C
7 541 01	86	86	9,8
7 541 02	86	157	9,8
7 541 03	86	288	9,8
7 541 04	86	299	9,8
7 541 05	86	370	9,8

4. MONTAGE

Die Rahmen werden einfach mit Stegen auf die Tragringe gesteckt (die Stege ermöglichen den Ausgleich von Höhenunterschieden, z. B. bei Wandteppichen). Die Rahmen lassen sich über die seitlichen Schlitzte einfach mit einem Schraubendreher entfernen.

5. TECHNISCHE KENNDATEN

- **5.1 Mechanische Kenndaten**
 Stoßfestigkeit: IK04
- **5.2 Materialeigenschaften**
 Dekorrahmen: ABS
 Unterrahmen: Polycarbonat
 UV-beständig
 Halogenfrei
 Selbstlöschvermögen: 650 °C / 30 s
- **5.3 Temperaturbedingungen**
 Lagertemperatur: - 10 °C bis + 70 °C
 Betriebstemperatur: - 5 °C bis + 50 °C

Abdeckrahmen Royal White

6. PFLEGE

Oberflächen mit einem weichen Tuch reinigen.

Kein Azeton, keinen Teerentferner und kein Trichlorethylen verwenden.
Spülmaschinenfest.

■ 6.1 Beständig gegen folgende Reinigungsprodukte

- Hexan (EN 60669-1),
- Brennspritus,
- Seifenwasser,
- Verdünntes Ammoniak,
- Reines Bleichmittel auf 10 % verdünnt,
- Scheibenreiniger,
- Vorimprägnierte Reinigungstücher.

■ 6.2 Beständig gegen folgende Reinigungsprodukte für Krankenhäuser

- Anios,
- Surfanios,
- Bactylisine,
- Wasserstoffperoxid (Wasserstoffsuperoxid 35 %).

Achtung: Spezielle Pflegeprodukte und Reinigungsmittel vor dem Gebrauch an einer nicht sichtbaren Stelle ausprobieren.

7. GEBRAUCHSHINWEIS

Die Rahmen dürfen nicht lackiert oder überstrichen werden.