

Valena Life™ Abdeckrahmen Limone

Bestellnummer(n): 7 540 81/82/83/84/85

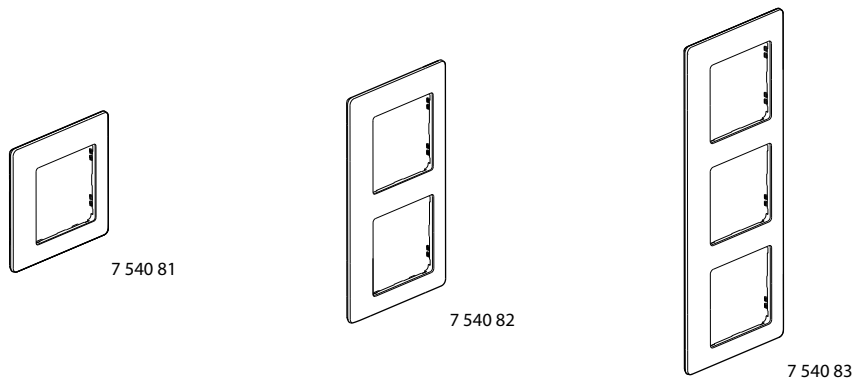



1. VERWENDUNG

Abdeckrahmen zur Verkleidung der Valena 1- bis 5-fach-Mechanismen.

2. SORTIMENT

DIE RAHMEN WERDEN MIT RAUCHGRAUEM UNTERRAHMEN GELIEFERT.

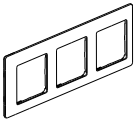
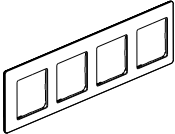
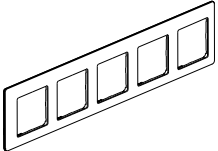
| | | |
|---|---------------|----------|
|  | 1-fach-Rahmen | 7 540 81 |
|  | 2-fach-Rahmen | 7 540 82 |
|  | 3-fach-Rahmen | 7 540 83 |
|  | 4-fach-Rahmen | 7 540 84 |
|  | 5-fach-Rahmen | 7 540 85 |

3. ABMESSUNGEN (mm)

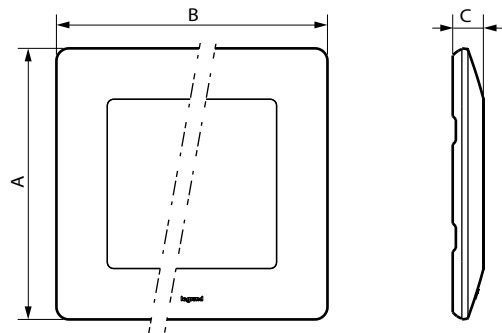

| Bestellnummern | A | B | C |
|----------------|----|-----|-----|
| 7 540 81 | 86 | 86 | 9,8 |
| 7 540 82 | 86 | 157 | 9,8 |
| 7 540 83 | 86 | 288 | 9,8 |
| 7 540 84 | 86 | 299 | 9,8 |
| 7 540 85 | 86 | 370 | 9,8 |

4. MONTAGE

Die Rahmen werden einfach mit Stegen auf die Tragringe gesteckt (die Stege ermöglichen den Ausgleich von Höhenunterschieden, z. B. bei Wandteppichen). Die Rahmen lassen sich über die seitlichen Schlitzlöcher einfach mit einem Schraubendreher entfernen.

5. TECHNISCHE KENNDATEN

- **5.1 Mechanische Kenndaten**
 Stoßfestigkeit: IK04
- **5.2 Materialeigenschaften**
 Dekorrahmen: ABS
 Unterrahmen: Polycarbonat
 UV-beständig
 Selbstlöschvermögen: 650 °C / 30 s
- **5.3 Temperaturbedingungen**
 Lagertemperatur: - 10 °C bis + 70 °C
 Betriebstemperatur: - 5 °C bis + 50 °C

6. PFLEGE

Oberflächen mit einem weichen Tuch reinigen.
Kein Azeton, keinen Teerentferner und kein Trichlorethylen verwenden.
Spülmaschinenfest.

■ 6.1 Beständig gegen folgende Reinigungsprodukte

- Hexan (EN 60669-1),
- Brennspritus,
- Seifenwasser,
- Verdünntes Ammoniak,
- Reines Bleichmittel auf 10 % verdünnt,
- Scheibenreiniger,
- Vorimprägnierte Reinigungstücher.

■ 6.2 Beständig gegen folgende Reinigungsprodukte für Krankenhäuser

- Anios,
- Surfanios,
- Bactily sine,
- Wasserstoffperoxid (Wasserstoffsuperoxid 35 %).

Achtung: Spezielle Pflegeprodukte und Reinigungsmittel vor dem Gebrauch an einer nicht sichtbaren Stelle ausprobieren.

7. GEBRAUCHSHINWEIS

Die Rahmen dürfen nicht lackiert oder überstrichen werden.