

## Soliroc™ IK 10 antivandale Sortie de câble

Référence(s) : 778 50

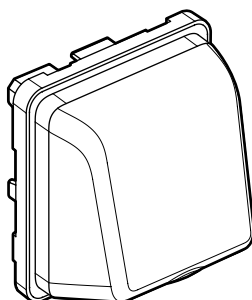

### 1. UTILISATION

La sortie de câbles Soliroc est livrée avec serre-câble. Le nouveau programme SOLIROC IK 10 qui garantit une robustesse à toute épreuve dans les espaces à risques ou sans surveillance, en intérieur comme en extérieur (entrepôts, lieux publics, aires d'autoroute, bureaux, commerces, établissements scolaires, lieux d'internement, de détention...).

#### Les 5 engagements du programme SOLIROC

**Sécurité** : l'indice IK10 (énergie du choc de 20 Joules) vous garantit une résistance optimale aux chocs et aux tentatives de destruction. Le démontage de SOLIROC est rendu impossible par la fixation en force de 4 bouchons d'obturation en zamak sur la plaque (démontage par perçage uniquement).

**Fiabilité** : l'indice IP55 vous garantit une utilisation durable dans le temps en intérieur comme en extérieur. D'autre part, l'ensemble des pièces externes est en zamak pour une robustesse optimale.

**Ergonomie** : L'épaisseur de la plaque est réduite, limitant ainsi la préhension donc les risques d'arrachement. Jeu minimal entre les pièces, garanti par l'indice IP5X (pénétration impossible par des corps solides supérieurs à 1 mm et contre les poussières).

**Mise en œuvre** : Dépend de la nature du bâti. Nous conseillons l'utilisation de boîtes BATIBOX multimatériaux ou béton en profondeur 50 mm (profondeur 40 mm acceptée).

Pour garantir la meilleure résistance à l'arrachement :

- Fixation des plaques SOLIROC par 4 vis standard (diamètre 4 mm et longueur 40 mm).
- Choix de la cheville en fonction de la nature du bâti. Pour du béton, nous recommandons une cheville nylon à expansion (diamètre 6 mm longueur utile 40 mm).

**Suivi qualité** : contrôle en usine selon les procédures ISO 9001/9002.

### 2. GAMME

	Désignation	Réf.	Nbre de modules	Poids (g)
	Sortie de câbles livrée avec serre câbles	778 50	2	147

### 3. MISE EN SITUATION

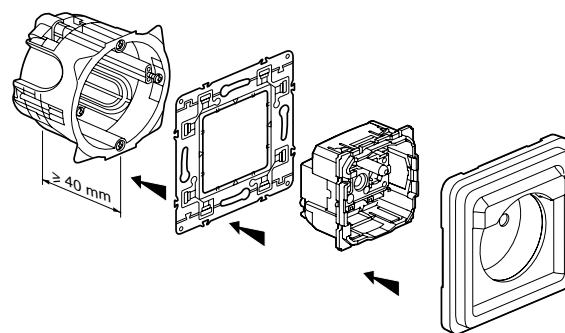

### 4. COTES D'ENCOMBREMENT

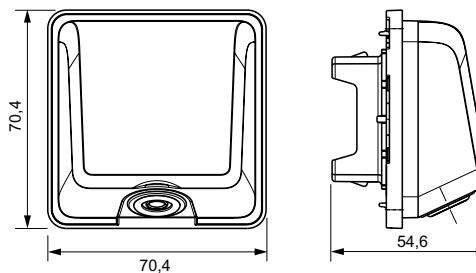

### 5. FONCTIONNEMENT

La sortie de câbles est équipée de serre câbles, diamètre maximum des câbles à utiliser : 12,5mm.

# Soliroc™ IK 10 antivandale

## Sortie de câble

Référence(s) : 778 50

### 6. CARACTERISTIQUES TECHNIQUES

#### 6.1 Caractéristiques mécaniques

Essais aux chocs : IK 10

Pénétration des corps solides / liquides : IP 55

#### 6.2 Caractéristiques matières

Mécanisme : Polycarbonate gris

Doigt : Zamak

Sous plaque en polycarbonate

Traitement de surface : cuivrage +cuivrage acide + nickelage mat + chromage épaisseur environ 0,1 mm

Couleur : Gris aspect chromé mat

Membrane d'étanchéité SEBS

Ces produits sont conformes à la norme NF EN 62094-1 (2003), degré de sévérité 850°C pour les parties en matériau isolant maintenant en position les parties transportant le courant et 650°C pour les autres parties.

#### 6.3 Caractéristiques climatiques

Température de stockage : -10°C à +70°C

Température d'utilisation : -5°C à +40°C

### 7. ENTRETIEN

Tenue aux produits de nettoyage sans détérioration.

Produits tels que : Hexane, Alcool à brûler, Produit à vitres, Javel diluée à 10%, Efface graffitis, Acétone, White spirit, Essence F.

### 8. ACCESSOIRES

#### 8.1 Joints mousse

Matière : EPDM (Ethylène, Propylène, Diène, Monomère).

Permet de rattraper les défauts du mur importants.

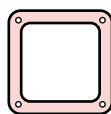

778 85  
1 poste



778 86  
2 postes (horizontal/vertical)

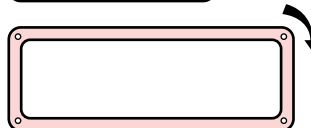

778 87  
3 postes (horizontal/vertical)

#### 8.2 Obturateur

Bouchons de remplacement livrés en sachet de 4 et regroupés en boîte par 5 sachets et cartons de 10 boîtes.

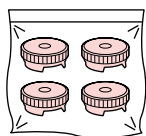

778 96

#### 8.3 Cadres saillies

Matière : polyester

Profondeur maxi : 38 mm

Possibilité d'y monter les presse-étoupes ISO 20 :

Réf. 968 03 (+ écrou 968 43) et Réf. 955 03 (+ écrou 979 83)

Testé conforme à la flamme du briquet.

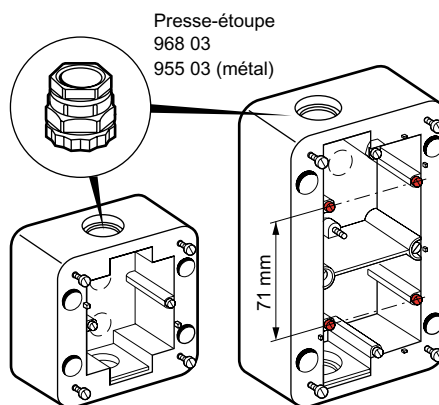

778 90  
1 poste

778 92  
2 postes (horizontal/vertical)

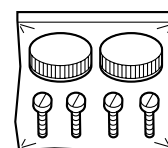

Livrés avec sachet  
2 bouchons + 4 vis