

Mosaic™ Prises RJ 45 LCS² Cat. 6A STP

Référence(s) : 0 765 08/24/25/47/73/76/84/85/99
0 791 73L/76/76L - 0 794 73/76

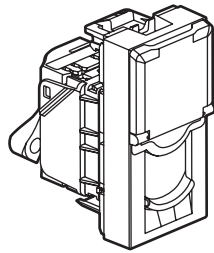

0 765 73

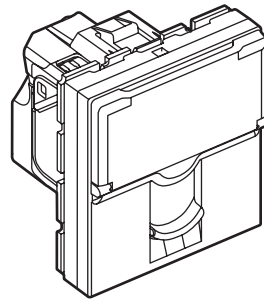

0 794 76

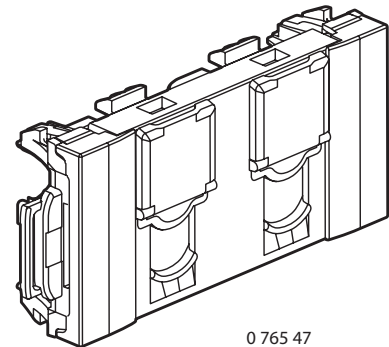

0 765 47

1. USAGE

Prise terminale RJ 45 6A pour la connexion haut débit d'ordinateur à un réseau informatique.

Permet les transmissions à 10 Gbit/s.

Utilisation de la prise avec câble F/UTP, S/FTP, F/FTP, U/FTP.

Se monte en encastré ou en saillie dans boîte profondeur 40 mm minimum.

A équiper de plaques de finition.

Fixation à clips.

Prise 0 765 84/85 : Produit réalisé en matière antimicrobienne* à base d'ions argent Ag+.

Cette technologie permet l'élimination des bactéries, champignons et virus sans créer des effets d'accoutumance ou de résistance (destruction physique et non chimique).

Particulièrement adapté aux établissements de santé (hôpitaux, cliniques, maisons de retraite médicalisées, laboratoires, salles d'attente...) et en général à des espaces sensibles aux exigences sanitaires (cuisines industrielles, collectives, de restaurants, déchets...).

Ce produit apporte une assurance complémentaire à la non prolifération des bactéries, champignons et virus sans remettre en cause les protocoles de nettoyage.

2. GAMME

Présentation

Description	Blanc	Aluminium	Blanc antimicrobien*	Noir mat
Prise RJ 45 Cat. 6A - Blindage métal - STP - 1 module	0 765 73	0 794 73	0 765 84	0 791 73L
Prise RJ 45 Cat. 6A - Blindage métal - STP - 2 modules	0 765 76	0794 76	0 765 85	0 791 76L
Prise RJ 45 Cat. 6A - Blindage métal - STP - 2 modules - volet vert	0 765 24	-	-	-
Prise RJ 45 Cat. 6A - Blindage métal - STP - 2 modules - volet orange	0 765 25	-	-	-
Prise RJ 45 Cat. 6A - Blindage métal - STP à accès contrôlé - 2 modules Livrée avec 2 clés pour 5 prises - volet rouge	0 765 99	-	-	-
Prise RJ 45 Cat. 6A - Blindage métal - STP inclinée 45° - 2 modules	0 765 08	-	-	-
Prise RJ45X2 Cat. 6A STP SOLUCLIP - 4 modules	0 765 47	-	-	-

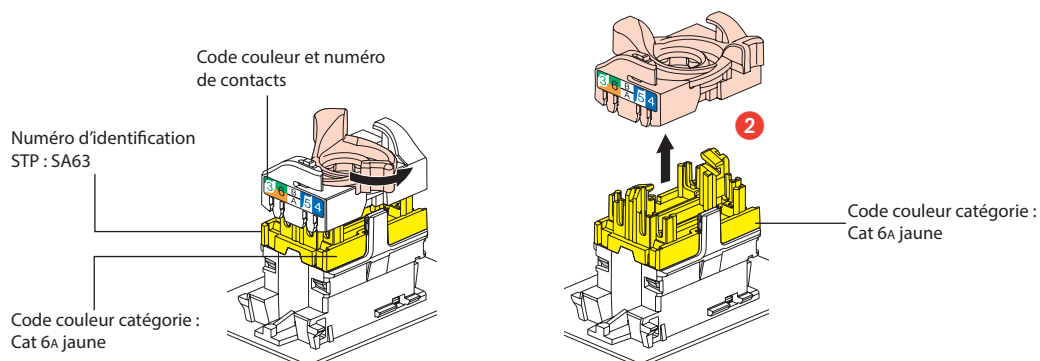

3. DIMENSIONS (mm)

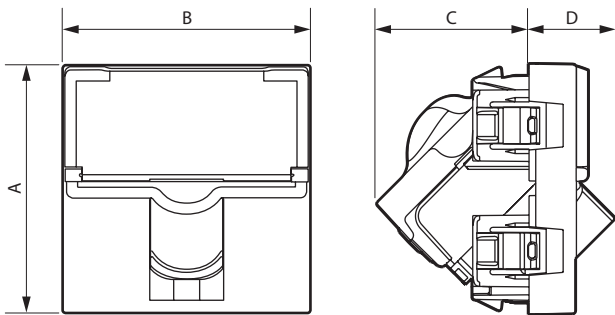

Références	A	B	C	D
0 765 73/84 - 0 794 73	45	22,5	31	15,5
0 765 76/24/25/85 - 0 794 76 - 0 791 76	45	45	31	15,5
0 765 99	45	45	31	37,5
0 765 08	45	45	27,5	15,5
0 765 47	45	106,3	33,7	15,5

4. RACCORDEMENT

Accepte les fiches :

RJ 11 (4 contacts), RJ 12 (6 contacts), RJ 45 (9 contacts).

Double code couleur T568A et T568B sur bornes :
STP 9 contacts blindage 360°

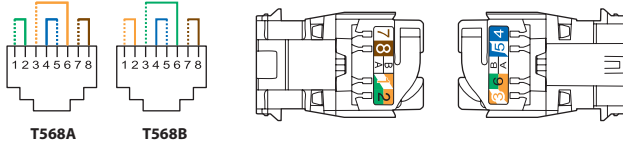

Conducteurs admissibles :

- Monobrin/Multibrins : 0,4 à 0,65 mm, AWG 26 à 22
- Isolant conducteur polyéthylène : Ø 0.85 à 1,7 mm sur isolant

Les connecteurs RJ 45 sont équipés d'un écrou de verrouillage ne nécessitant pas l'utilisation d'un outil spécifique et permettant un re-câblage en cas d'erreur.

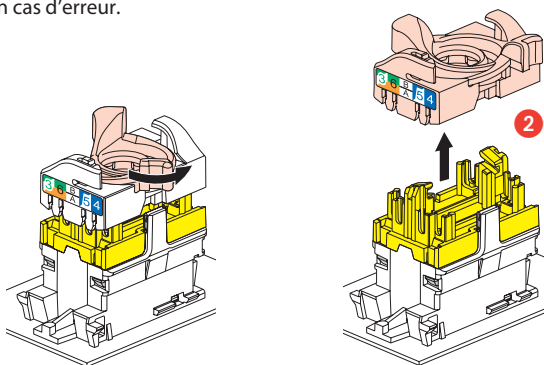

4. RACCORDEMENT (suite)

Ce système permet d'épanouir facilement les paires avant montage sur le connecteur.

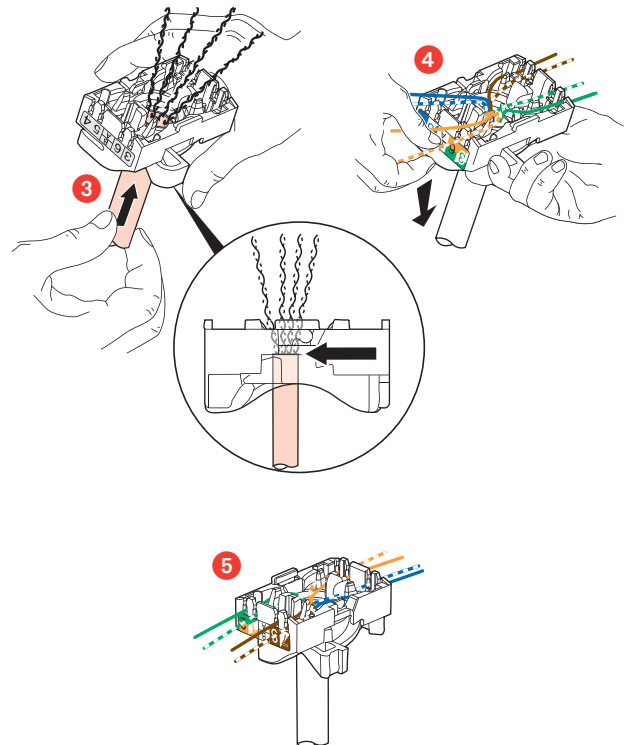

L'épanouissement des câbles permet de garantir un respect de 13 mm de dépairage de chaque paire.
L'épanouissement des paires à 90° par rapport au câble assure les meilleures performances.

5. FONCTIONNEMENT

Déverrouillage 0 765 99

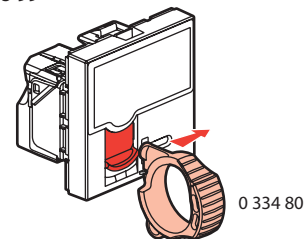

Installation

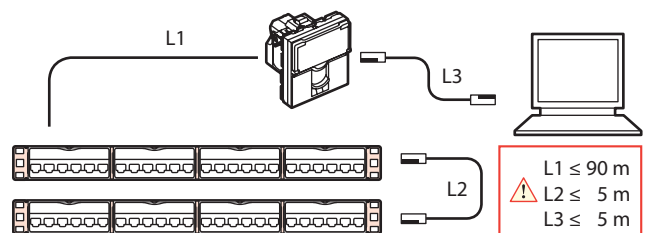

L1 ≤ 90 m
⚠ L2 ≤ 5 m
L3 ≤ 5 m

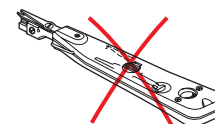

6. CARACTÉRISTIQUES TECHNIQUES

6.1 Caractéristiques mécaniques

Résistance aux chocs : IK 03

IK 04 (pour Réf. 1 module)

Pénétration de corps solides/liquides : IP 20

Nombre de connexions et déconnexions maxi : 5 sans rafraîchir le fil.

Endurance : 2500 manœuvres (enfichage/déenfichage).

6.2 Caractéristiques matières

Contacts : Or/nickel, épaisseur d'or 0,8 µm minimum

Pièces métalliques : Bronze, nickel, platine, or

Pour les produits STP le corps et l'épanouisseur sont en alliage métallique, revêtement cuivre/nickel.

Socle : Polycarbonate

Enjoliveur : Polycarbonate avec traitement antimicrobien*

Sans halogènes

Résistant aux UV

Autoextinguibilité :

850° C/30 s pour les pièces isolantes maintenant en place les parties sous tension.

650° C/30 s pour les autres pièces en matières isolantes.

6.3 Caractéristiques électriques

Tension de claquage ≥ 1000 V

Résistance de contact ≤ 20 mΩ

Résistance d'isolement ≥ 500 mΩ sous 100 V continu

Testé et certifié indépendamment pour conforme aux normes

IEC 60512-99-001 et IEC 60512-99-002 pour supporter le PoE jusqu'à 90 W (Type 4).

6.4 Caractéristiques climatiques

Températures de stockage : - 10° C à + 70° C

Températures d'utilisation : - 10° C à + 60° C

7. ENTRETIEN

Nettoyage superficiel au chiffon.

Ne pas utiliser : acétone, dégoudronnant, trichloréthylène.

7.1 Tenue aux produits de nettoyage

Tenue aux produits suivants : Hexane (NF C 61-314), Alcool à brûler, Eau savonneuse, Ammoniac dilué, Javel pure diluée à 10%, Produit à vitres, Lingettes pré-imprégnées.

Attention : Pour l'utilisation de produits d'entretien spécifiques autres, un essai préalable est nécessaire.

7.2 Tenue aux produits de nettoyage type hôpital

Tenue aux produits suivants : Anios, Surfanios, Bactilyline, Peroxyde d'hydrogène (eau oxygénée 35%).

8. NORMES ET AGRÉMENTS

Série ISO/IEC 11801 : Norme internationale de systèmes de câblage générique

Série ANSI/TIA 568 : Norme d'Amérique du Nord de systèmes de câblage générique

Série EN 50173 : Norme européenne de systèmes de câblage générique

Série IEC 60603-7 : Norme internationale de spécifications pour fiches et embases

Conformité des connecteurs aux exigences des applications d'alimentation à distance

IEEE 802.3af, IEEE 802.3at, IEEE 802.3bt : "Power over Ethernet", Types 1 to 4, jusqu'à 90 W.

* Contient un composé argent qui s'oppose à la croissance des bactéries en surface.

9. PERFORMANCES

9.1 Performances lien permanent avec câble F/UTP

Return loss (Affaiblissement de réflexion)

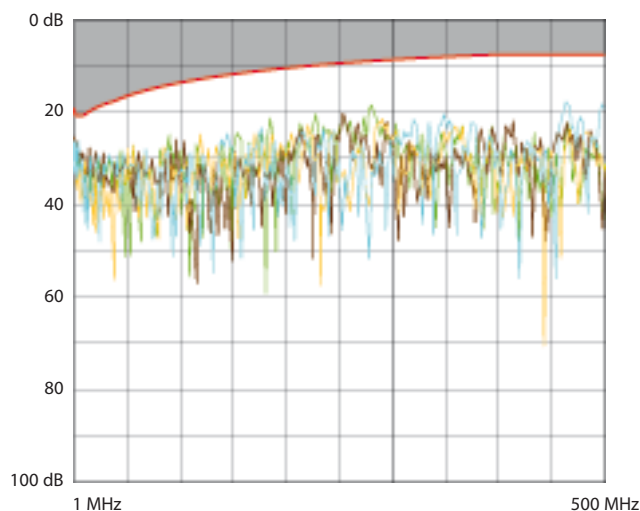

Atténuation (Atténuation)

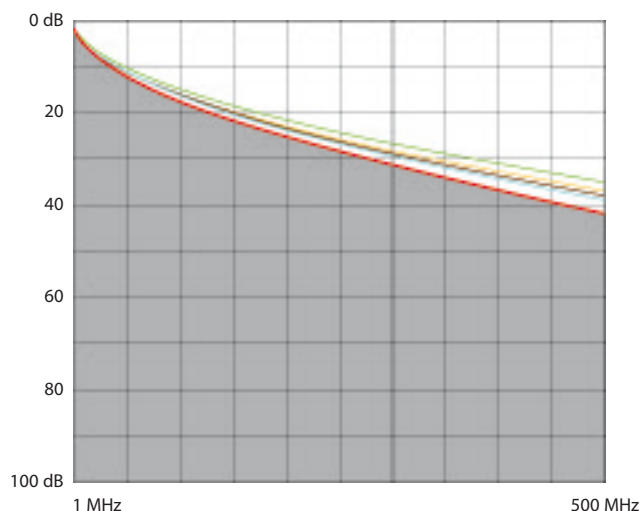

NEXT (Near end Crosstalk Attenuation) (Atténuation paradiaphonique)

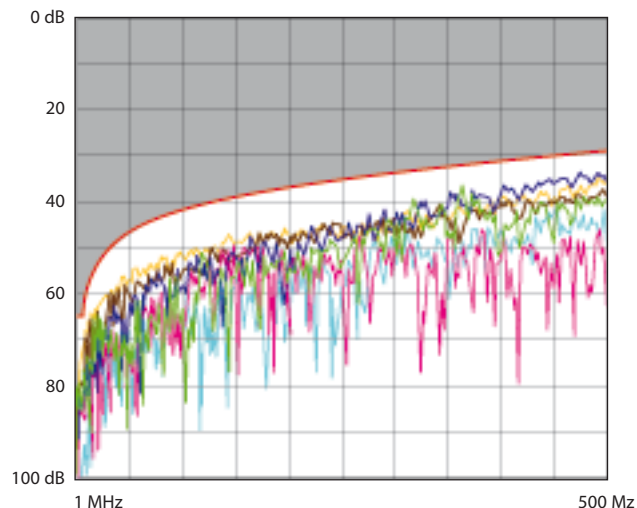

9. PERFORMANCES (suite)

■ 9.1 Performances lien permanent avec câble F/UTP (suite)
PS NEXT (Power Sum NEXT) (Somme de puissance NEXT)

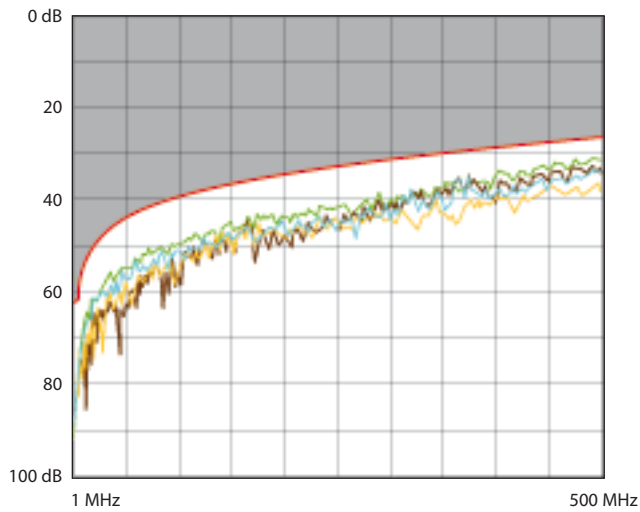

ACR (Attenuation to Crosstalk Ratio) (Ecart paradiaphonique)

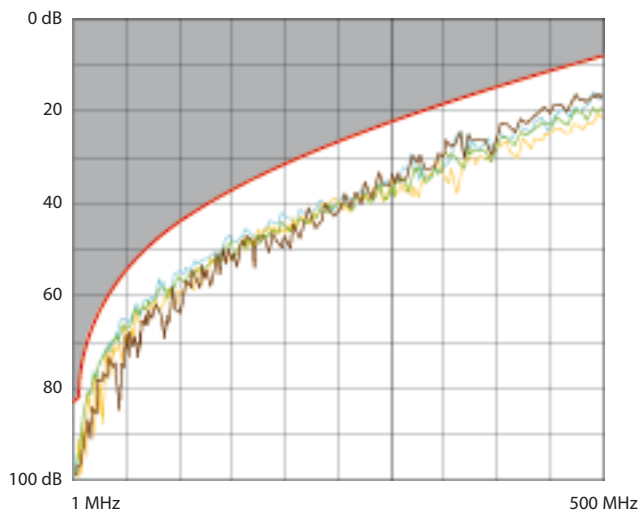

ELFEXT (Equal Level End Crosstalk Attenuation)
(Atténuation télédiaphonique de niveau égal)

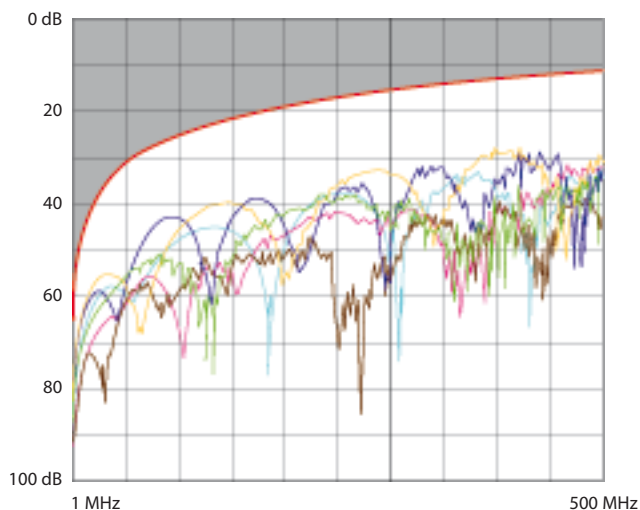

9. PERFORMANCES (suite)

■ 9.1 Performances lien permanent avec câble F/UTP (suite)
Delay skew (retard de propagation)

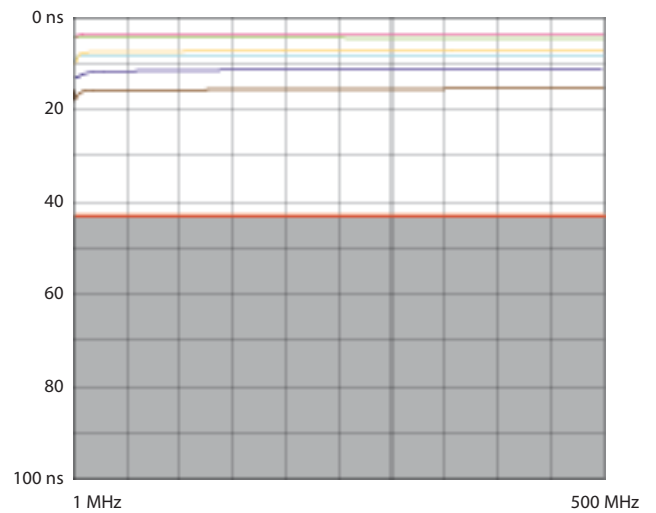

■ 9.2 Performances lien permanent avec câble S/FTP
Return loss (Affaiblissement de réflexion)

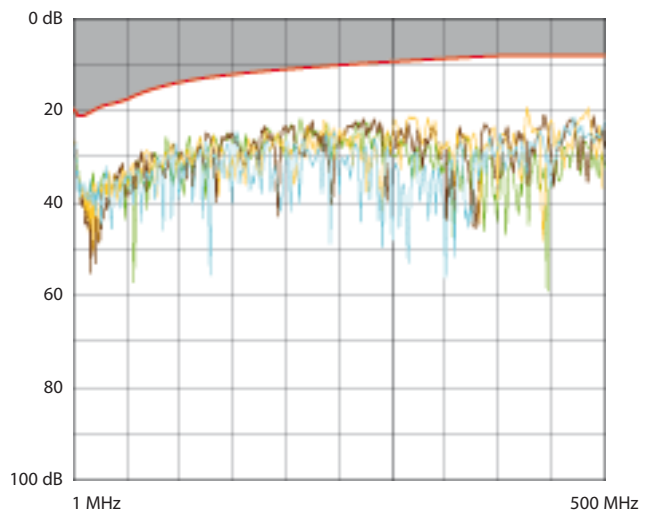

Atténuation (Atténuation)

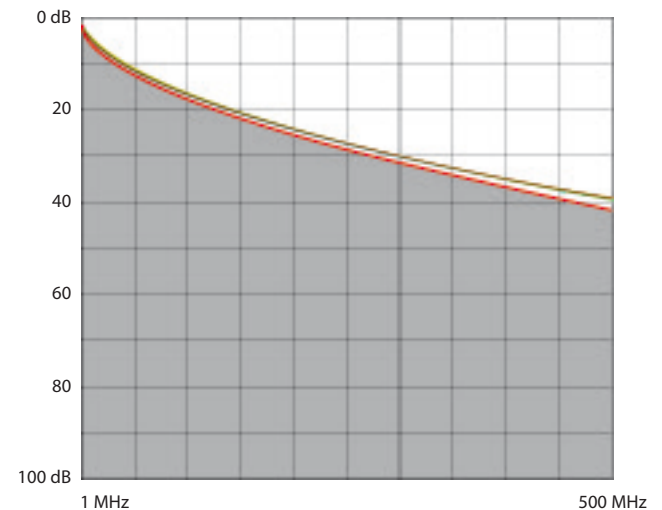

9. PERFORMANCES (suite)

■ 9.2 Performances lien permanent avec câble S/FTP (suite)
NEXT (Near end Crosstalk Attenuation) (Atténuation paradiaphonique)

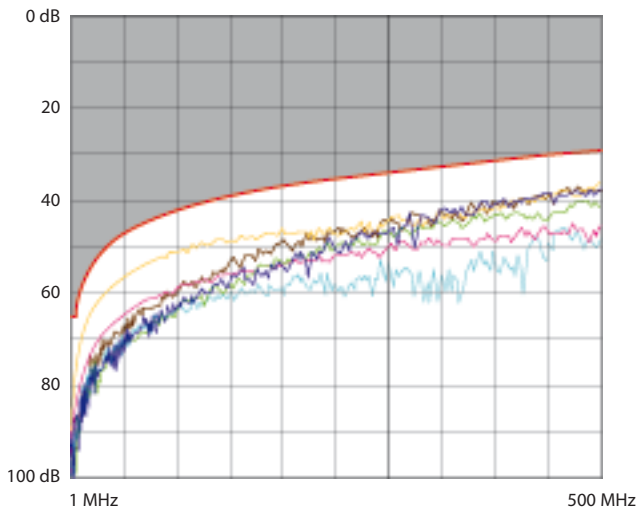

PS NEXT (Power Sum NEXT) (Somme de puissance NEXT)

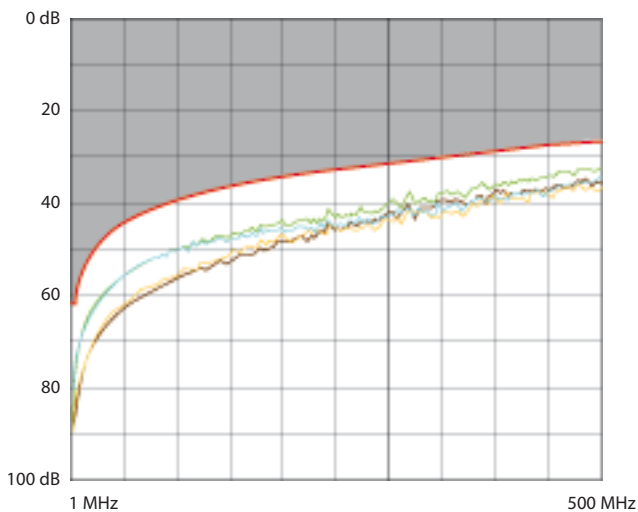

ACR (Attenuation to Crosstalk Ratio) (Ecart paradiaphonique)

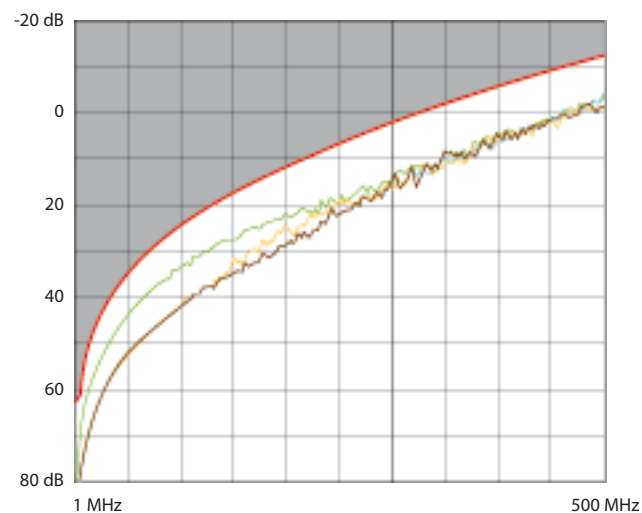

9. PERFORMANCES (suite)

■ 9.2 Performances lien permanent avec câble S/FTP (suite)
ELFEXT (Equal Level End Crosstalk Attenuation)
(Atténuation télédiaphonique de niveau égal)

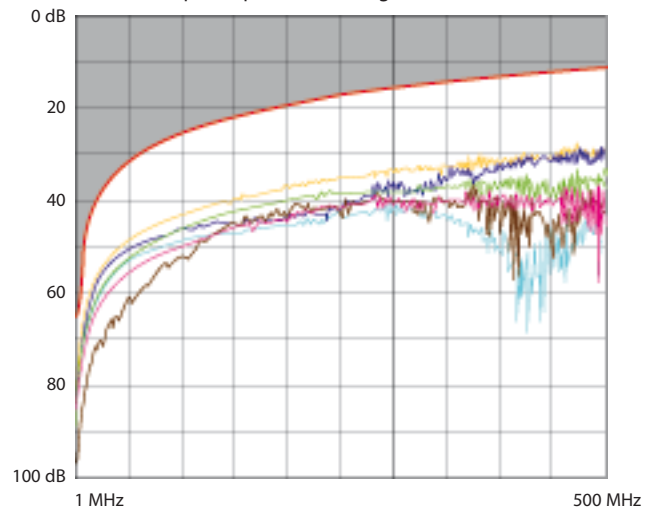

Delay skew (Retard de propagation)

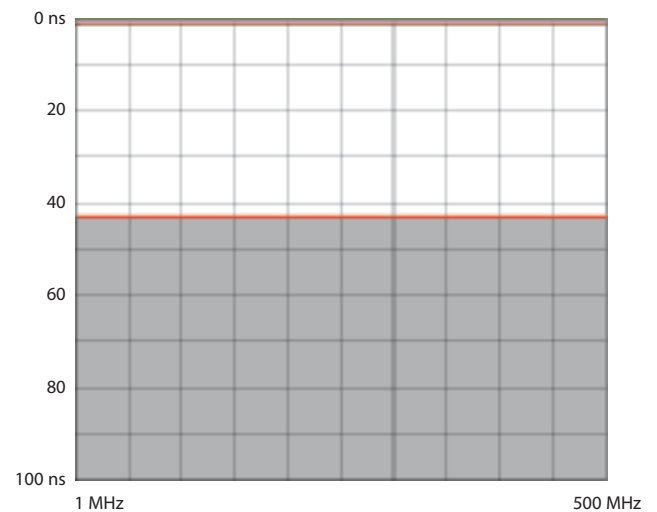

■ 9.3 Performances canal (Channel)
Return loss (Affaiblissement de réflexion)

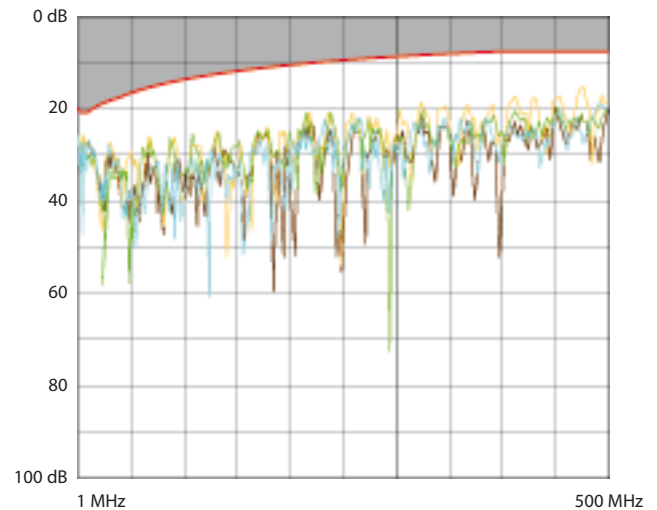

9. PERFORMANCES (suite)

■ 9.3 Performances canal (Channel) (suite)

Atténuation (Atténuation)

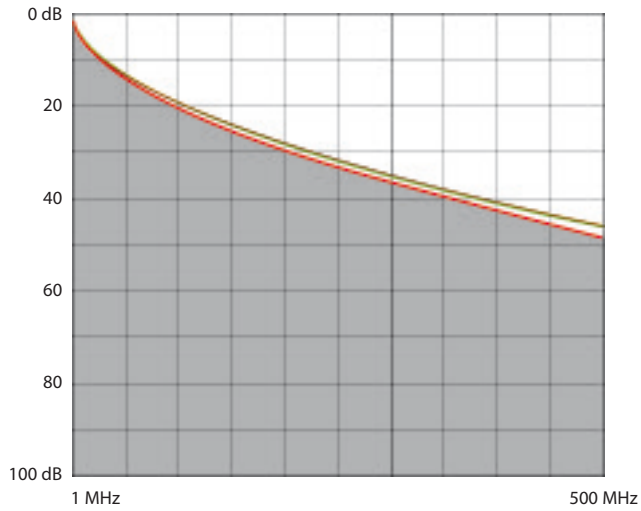

NEXT (Near end Crosstalk Attenuation) (Atténuation paradiaphonique)

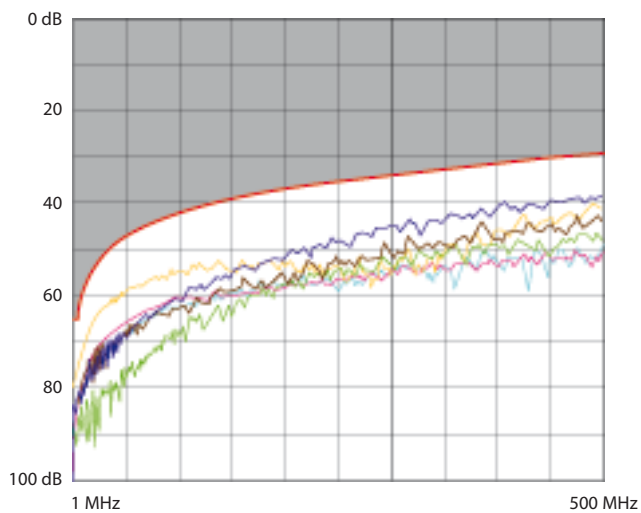

PS NEXT (Power Sum NEXT) (Somme de puissance NEXT)

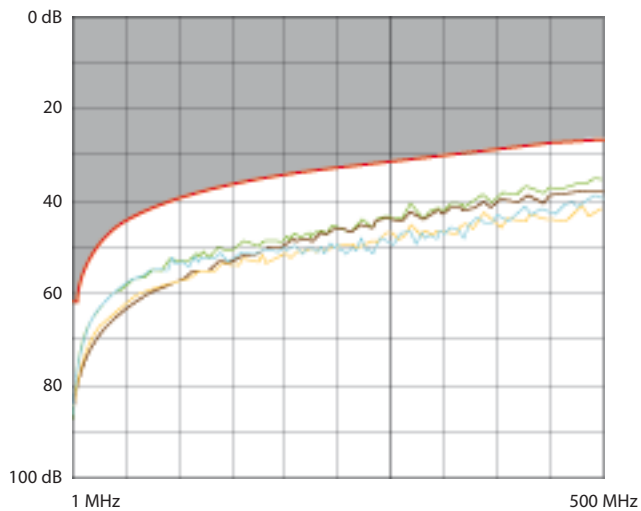

9. PERFORMANCES (suite)

■ 9.3 Performances canal (Channel) (suite)

ACR (Attenuation to Crosstalk Ratio) (Ecart paradiaphonique)

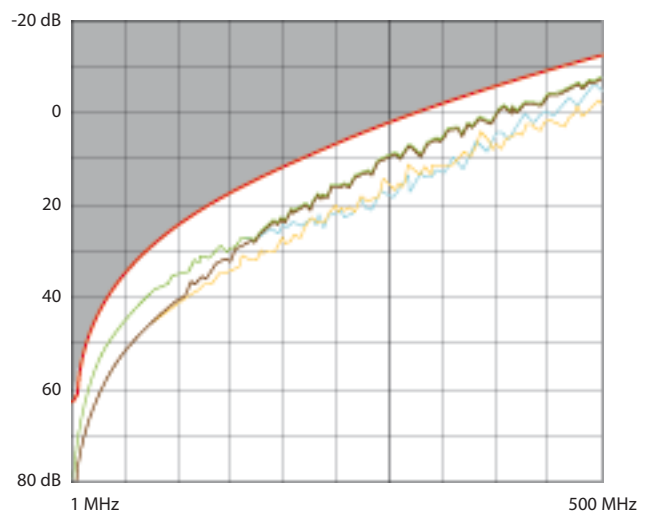

ELFEXT (Equal Level End Crosstalk Attenuation) (Atténuation télédiaphonique de niveau égal)

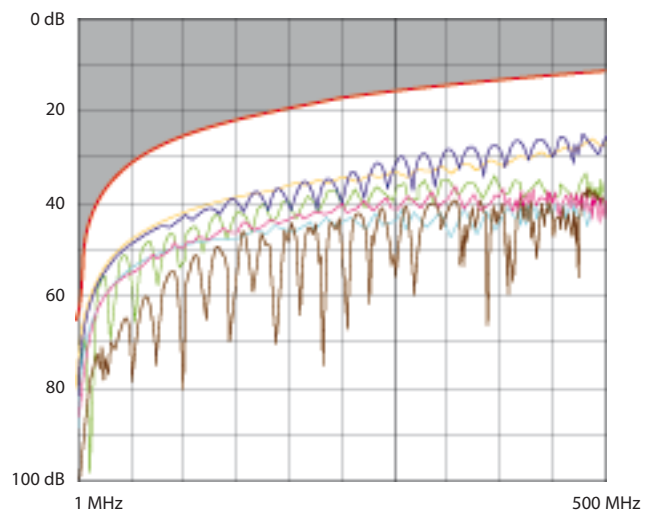

Delay skew (Retard de propagation)

