



SPIS TREŚCI	Strona
1. Charakterystyka ogólna.....	1
2. Zakres	2
3. Charakterystyka techniczna.....	2
4. Wymiary	3
5. Zestaw wentylacyjny	4
6. Akcesoria do szafek 19"	4

1. CHARAKTERYSTYKA OGÓLNA

Szafki wiszące 19" Linkeo są przeznaczone do montażu infrastruktury cyfrowej. Wykonane są z metalu i zapewniają stopień ochrony IP20 - IK08. Produkt jest wyposażony w przeszklone drzwi z hartowanego szkła z wykończeniem w kolorze szarym (RAL 7016). Ofertę uzupełniają liczne akcesoria, takie jak zestaw wentylatorów, półki, itp.

■ 1.1 Prezentacja

Szafki 19" Linkeo są dostarczane jako produkt gotowy do montażu.

Do głównych elementów szafek należą:

- rama nitowana składająca się z 2 płyt końcowych (górnej i dolnej) i 2 ścian bocznych,
- ściana tylna,
- płaskie drzwi ze szkła (możliwość dodania dwóch wsporników 12U),
- 2 wsporniki 19".

Szafki są wyposażone w 3 perforowane wejścia kablowe (górne, dolne i tylne), które można usunąć, wybijając je młotkiem. Wejścia te można zakryć zaślepkami dostarczonymi w zestawie z szafką.

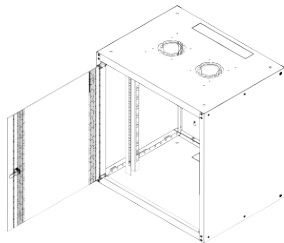

Górna płyta końcowa zawiera 2 otwory do naturalnej wentylacji z możliwością montażu zestawu wentylatorów nr ref. 6 462 38 (patrz pkt 5).

Drzwi są wykonane z płaskiego, bezbarwnego szkła z nadrukiem na zewnętrznych krawędziach pionowych. Dodatkowo wyposażone są w zamek na klucz. Drzwi są demontowalne i odwracalne.

Ściany boczne są niedemontowane.

Wsporniki 19" posiadają podwójne oznakowanie rozmiaru U i umożliwiają regulację głębokości w 30-milimetrowych odstępach. Podwójne oznakowanie rozmiaru U umożliwia usytuowanie osprzętu względem ściany górnej lub dolnej szafki.

Wsporniki 19" posiadają otwory kwadratowe o rozmiarze 9,5 x 9,5 mm. Szafki 19" Linkeo w rozmiarze od 12U można wyposażyć w zestaw 2 dodatkowych wsporników w części tylnej:

Nr ref.	Zestaw 2 wsporników 19"
6 462 42	Do szafek o rozmiarze 12U
6 462 43	Do szafek o rozmiarze 15U
6 462 44	Do szafek o rozmiarze 18U
6 462 45	Do szafek o rozmiarze 21U

1. CHARAKTERYSTYKA OGÓLNA (ciąg dalszy)

■ 1.2 Normy

Szafki wiszące 19" Linkeo spełniają wymagania następujących norm:

IEC 60529 EN 60529	(NF C 20-010) Stopnie ochrony zapewniane przez obudowę (kod IP)
IEC 62262 EN 62262	(NF EN 50102, NF C 20-015) Stopnie ochrony przed zewnętrznymi uderzeniami mechanicznymi zapewniane przez obudowy urządzeń elektrycznych (kod IK)
IEC60950-1 EN 60950-1 C 77-210-1	Urządzenia techniki informatycznej - Bezpieczeństwo - Część 1: Wymagania podstawowe
EIA-310-E	Szafy, obudowy, panele i powiązane wyposażenie (ANSI/EIA/310-E-2005)
IEC60297-3-100 DIN 41414-7	(NF C 20-150, NF C 20-151) Wymiary mechanicznych elementów z serii 482,6 mm (19")

Szafki wiszące 19" Linkeo mogą być stosowane w instalacjach spełniających wymagania następujących norm:

EN 50173-1	Technika informatyczna. Systemy okablowania strukturalnego: Część 1: Wymagania ogólne
EN 50174-1 & 2 C 90-480-1 & 2	Technika informatyczna. Instalacja okablowania
ISO IEC 11801	Technika informatyczna - Systemy okablowania strukturalnego
NF C 15-100 Partie 4-41	Instalacje elektryczne niskiego napięcia – Zalecenia
IEC60364-4-41	Instalacje elektryczne niskiego napięcia - Ochrona dla bezpieczeństwa - Ochrona przeciw porażeniom prądem
UTE C90-483	Okablowanie domowych sieci teleinformatycznych

2. ZAKRES

Szafki wiszące 19” Linkeo ze ścianami bocznymi są dostępne w dwóch wersjach o różnych głębokościach:

- 450 mm⁽¹⁾
- 600 mm⁽¹⁾

Rozmiar	Szerokość ⁽¹⁾ (mm)	Nr ref.	
		Głębokość 450 mm ⁽¹⁾	Głębokość 600 mm ⁽¹⁾
6U	600	6 462 00	6 462 10
9U		6 462 01	6 462 11
12U		6 462 02	6 462 12
15U		6 462 03	6 462 13
18U		6 462 04	6 462 14
21U		6 462 05	6 462 15

⁽¹⁾ Wymiary użytkowe. Wymiary zewnętrzne patrz pkt. 4.1.

3. CHARAKTERYSTYKA TECHNICZNA

■ 3.1 Stopnie ochrony

- IP20 wg IEC EN 60529
- Ochrona przed obiektami stałymi o średnicy powyżej 12,5 mm
- IK08 wg IEC EN 62262
- Ochrona przed uderzeniami mechanicznymi o sile 5 J

■ 3.2 Wydajność mechaniczna

- Dopuszczalne obciążenie: 3 kg/U (63 kg dla szafki 21U)

■ 3.3 Konstrukcja

- Płyty końcowe i boczne wykonane ze stali o gr. 1 mm + powłoka
- Tylna płyta końcowa wykonana ze stali o gr. 1,5 mm + powłoka
- Drzwi wykonane ze szkła hartowanego o gr. 4 mm
- Wykonanie zawiasów: stal malowana na czarno
- Zamek do drzwi z metalu chromowanego + 2 klucze
- Symbol Legrand (nalepka w kolorze jasnoszarym)
- Wsporniki 19”: stal cynkowana o gr. 1,5 mm
- Zaślepka z tworzywa do wejść kablowych (czarna)

■ 3.4 Odporność na korozję

- Klasa środowiska korozyjnego: C2 zgodnie z EN ISO 12944-2, 3K3 wg IEC EN 60721-3-3
- Badanie na działanie korodujące mgły solnej przez 168 godzin zgodnie z ISO 9227 (NSS) i IEC EN 60068-2-11 (Ka):
stopień skorodowania R11 zgodnie z ISO 4628-3
propagacja ≤ 1 mm zgodnie z ISO 4628-8
- Test w obecności dwutlenku siarki (SO₂) przez 48 godzin zgodnie z EN ISO 6988:
stopień skorodowania R11 zgodnie z ISO 4628-3, ISO 10289 Aneks A kl. 8

3. CHARAKTERYSTYKA TECHNICZNA (ciąg dalszy)

■ 3.5 Właściwości powłoki lakierniczej

- Termoutwardzalna farba poliesterowa nakładana metodą opylania elektrostatycznego
- Kolor: RAL 7016 (szary)
- Wygląd: teksturowana satyna
- Grubość: 60 - 80 µm
- Doskonała odporność na uderzenia i zarysowania
- Doskonała odporność na środki czyszczące (oprócz silnych rozpuszczalników z zawartością chloru, fluoru i ketonu)
Niektóre produkty mogą zmienić kolor; zaleca się wykonanie testu w pierwszej kolejności
- Badanie odporności na światło (lampy ksenonowe-lukowe) przez 500 godzin zgodnie z ISO 4892-2, Metoda B: brak widocznego blaknięcia

■ 3.6 Ciągłość elektryczna

Przewodnictwo elektryczne metalowych części ramy szafki jest zapewnione konstrukcyjnie. Uziemienie ściany tylnej jest zapewnione za pomocą dostarczonej podkładki ząbkowanej.

■ 3.7 Masa

Masa netto (bez opakowania).

	Nr ref.	Masa (kg)
Szafki o gł. 450 mm	6 462 00	19
	6 462 01	22
	6 462 02	24.5
	6 462 03	27.5
	6 462 04	30
Szafki o gł. 600 mm	6 462 05	33
	6 462 10	23
	6 462 11	27
	6 462 12	30.5
	6 462 13	35
	6 462 14	39
	6 462 15	42

4. WYMIARY

Wszystkie wymiary są wyrażone w mm.

4.1 Wymiary zewnętrzne

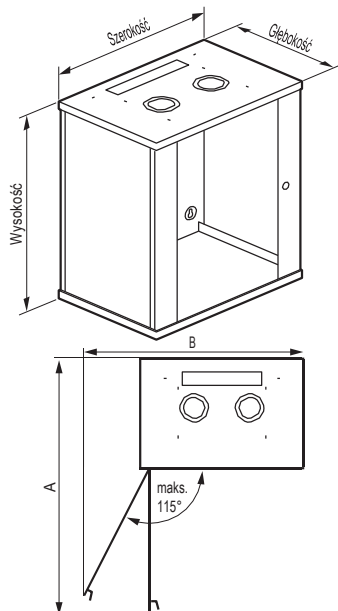

Nr ref.	Rozmiar	Wymiary			A	B
		Wys.	Szer.	Gł.		
6 462 00	6U	359	605	454	981	795
6 462 01	9U	492				
6 462 02	12U	625				
6 462 03	15U	759				
6 462 04	18U	892				
6 462 05	21U	1025	605	604	1131	795
6 462 10	6U	359				
6 462 11	9U	492				
6 462 12	12U	625				
6 462 13	15U	759				
6 462 14	18U	892				
6 462 15	21U	1025				

4.2 Wymiary montażowe

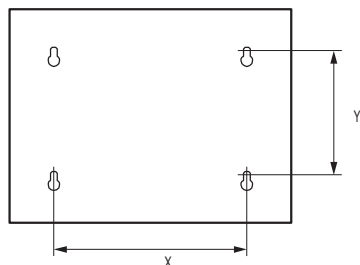

Nr ref.	x	y
6 462 00/10	400	152
6 462 01/11		286
6 462 02/12		419
6 462 03/13		552
6 462 04/14		685
6 462 05/15		819

4. WYMIARY (ciąg dalszy)

4.3 Wymiary użytkowe

Powierzchnia użytkowa

Szafki	Przód	Pomiędzy wspornikami 19"	Wsporniki 19" strona zewn. ⁽¹⁾
			41
	6U	288 x 526	450
	9U	422 x 526	
	12U	555 x 526	
	15U	688 x 526	
	18U	821 x 526	
	21U	955 x 526	

⁽¹⁾ Po obu stronach wsporników 19".

Głębokość użytkowa

	Przed wspornikami 19" (mm) (1)	Ze wspornikami 19" (mm) (2) (3)	Razem (mm)
Szafki o gł. 450 mm	109 (min. 19)	327 (maks. 417)	436
Szafki o gł. 600 mm		478 (maks. 568)	587

⁽¹⁾ Pomiędzy wspornikami 19" a drzwiami szafki

⁽²⁾ Pomiędzy wspornikami 19" a tylną ścianą szafki

⁽³⁾ Możliwość regulacji w 30-milimetrowych odstępach

Widok przekroju szafki o gł. 450 mm (nr ref. 6 462 02):

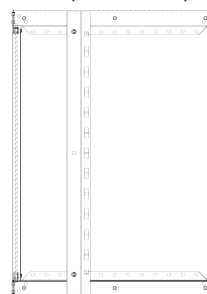

Widok przekroju szafki o gł. 600 mm (nr ref. 6 462 12):

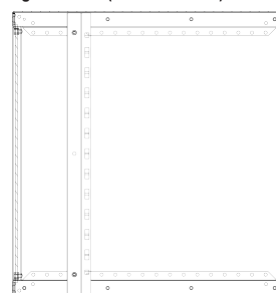

Wejścia kablowe

Powierzchnia użytkowa 300x50 mm.

Wejścia górne i dolne usytuowane w odległości 48 mm od tylnej ścianki.

Wejście tylne usytuowane na wysokości 88 mm względem dolnej ściany szafki.

5. ZESTAW WENTYLACYJNY

Szafki wiszące 19" Linkeo można wyposażyć w zestaw wentylacyjny w części górnej.

Nr ref.	Liczba wentylatorów	Wydajność (m³/h)
6 462 38	2	160

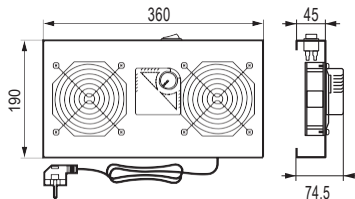

Charakterystyka:

- IPXXB
- Zasilanie: 230 V~ - 50/60 Hz
- Przełącznik światła WŁ./WYŁ.
- Prąd: 0,25 A
- Moc: 44 W
- Wbudowany termostat z regulacją w zakresie -10 °C do +80 °C
- Wyposażony w elastyczny przewód zasilający 3 x 0,75 mm² o dł. 2,3 m z wtyczką 2P+E w standardzie francuskim/niemieckim
- Płyta: stal powlekana (jak w szafach)
- Mocowanie z użyciem śrub (w zestawie)
- Kolor: RAL 7016 (szary)

6. AKCESORIA DO SZAFEK 19"

6.1 Panele porządkujące

- Panele metalowe z poziomymi przepustami kablowymi

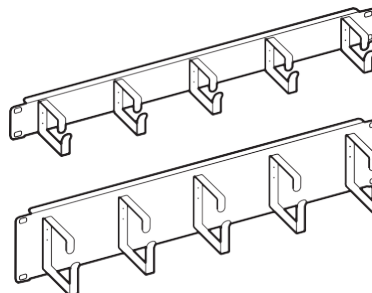

Nr ref.	Wysokość	Głębokość (mm)	Przekrój użyteczny pierścienia (mm²)
6 465 20	1U	68	39 x 45
6 465 21	2U	77	65 x 55

- Wykonanie ścian: stal o gr. 1 mm
- Wykonanie pierścieni: stal o gr. 2,5 mm
- Dostarczane ze śrubami i nakrętkami klatkowymi
- Kolor: RAL9005 (czarny)

6.2 Półki stałe Linkeo

- Mocowanie poprzez przykręcenie półki do 2 wsporników 19"



Nr ref.	Głębokość (mm)	Szerokość użytkowa (mm)
6 465 01	200	435
6 465 02	360	435

- Wysokość 2U
- Maks. obciążenie: 15 kg
- Perforacja podłużna 50 x 7 mm (możliwość zaciskania kabli za pomocą opasek)
- Dostarczane ze śrubami i nakrętkami klatkowymi
- Stal o grubości 0,8 mm
- Kolor: RAL9005 (czarny)