

Programmatore orario
AlphaRex³ D22 - 2 Canale

4 126 41 / 42 / 43 - 047 71 / 6047 70 / 72

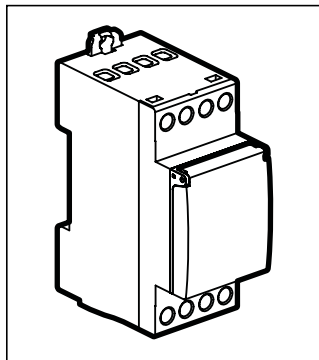

⚠ Istruzioni di sicurezza

Questo prodotto deve essere installato in conformità con le regole d'installazione e di preferenza da un elettricista qualificato. L'eventuale installazione e utilizzo improprio dello stesso possono comportare rischi di shock elettrico o incendio. Prima di procedere all'installazione, leggere attentamente le istruzioni associate e individuare un luogo di montaggio idoneo in funzione del prodotto. Non aprire, smontare, alterare o modificare l'apparecchio eccetto speciale menzione indicata nel manuale. Tutti i prodotti Legrand devono essere esclusivamente aperti e riparati da personale adeguatamente formato e autorizzato da Legrand. Qualsiasi apertura o riparazione non autorizzata comporta l'esclusione di eventuali responsabilità, diritti alla sostituzione e garanzie. Utilizzare esclusivamente accessori a marchio Legrand.

L'apparecchio contiene una cella primaria LiMnO_2 . Al termine della vita utile del prodotto, questa deve essere rimossa in modo tecnicamente appropriato e smaltita in rispetto della protezione ambientale come previsto dalla normativa in materia vigente del paese in questione.

Caratteristiche tecniche

	4126 41 047 71	4126 42 6047 70	4126 43 6047 72
Alimentazione :	230V 50/60Hz	120V 50/60Hz	24V AC/DC
Potenza assorbita:	ca. 1,5 W		
Contatto in uscita:	2 in commutazione 16A 250V~ $\mu \cos \varphi = 1$		
Fluorescente compensato parallelo:	600W max. 70 μ F		
Precisione dell'orologio:	~ 0,1 s/giorno		
Capacità dei morsetti:	conduttori rigidi 1,5...4 mm ²	cavi flessibili 1,5...2,5 mm ²	
Programmi memorizzabili:	28 per canale		
Riserva di carica:	5 anni		
Temperatura di stoccaggio:	-20°C a +60°C		
Temperatura di utilizzo:	-20°C a +55°C		
IP	20		



Informazioni generali

- **Messa in funzione:** Una volta messo a punto il collegamento con l'alimentazione di rete, l'interruttore orario viene avviato con il modo di funzionamento impostato per ultimo. La posizione di relè viene stabilita tramite il programma attivo al momento.
- **Riserva di funzionamento**
 - **Illuminazione di fondo** non attiva.
 - **Chiave dati** LETTURA/SCRITTURA solo tramite il menu.
- In caso di alimentazione dalla rete, l'apparecchio non può commutare bassa tensione di sicurezza e, in caso di alimentazione in bassa tensione di sicurezza, non può commutare tensione di rete.

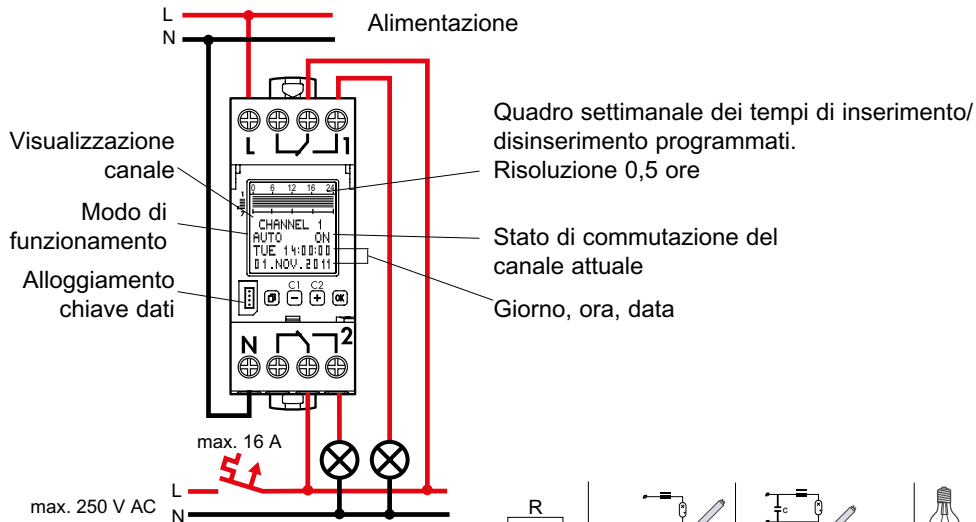





Modo de funzionamento tipo 1.B. S. T.
 IEC/EN 60730-1, IEC/EN 60730-2-7
 Funzionamento em ambiente normal
 Montaggio: installazione di distributore,
 Grado di impurità: 2
 Uscita di inserimento a potenziale zero
 Tensione impulsiva nominale: 4 kV

4000 W	2000 VA	600 W 70µF	2000 W
2000 W	2000 W	2000 W	1000 W
			LED
			1000 W

 Selezione menu, indietro nel menu,
Azionamento >1s = spia di funzionamento

 Conferma della selezione o adattamento dei parametri

C1  C2  • Selezione delle voci di menu o impostazione dei parametri
  • Selezione canali

Quadro riassuntivo

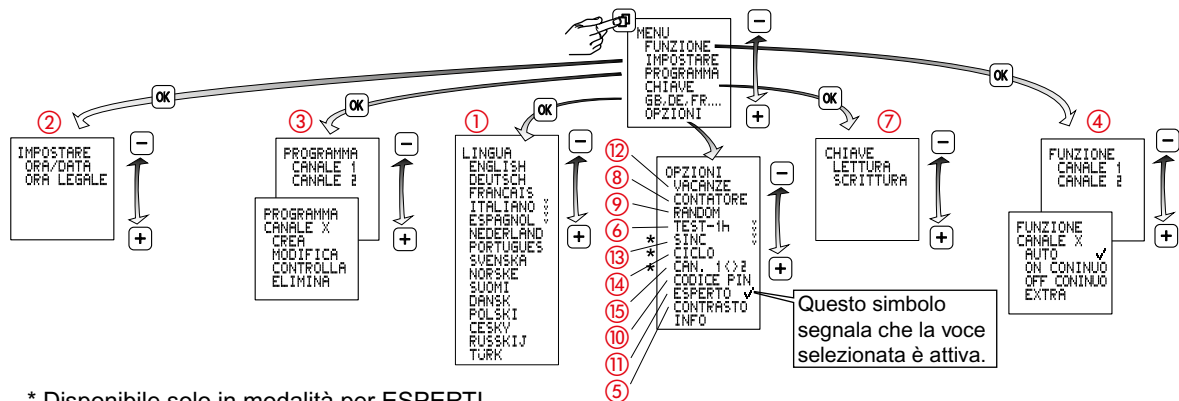

* Disponibile solo in modalità per ESPERTI

1 Impostazione della lingua

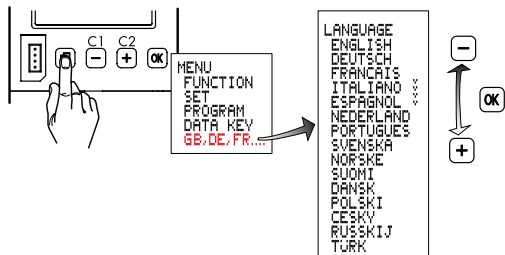

2 Impostazione ora/data, ora legale/ora solare

Ora legale $\pm 1h$

Europa: Impostazione effettuata in fabbrica

SPECIALE: Il passaggio all'ora legale può essere programmato a piacere immettendo una data di inizio/ e una data di fine e negli anni successivi verrà poi eseguito sempre nello stesso giorno della settimana, p. es. domenica.

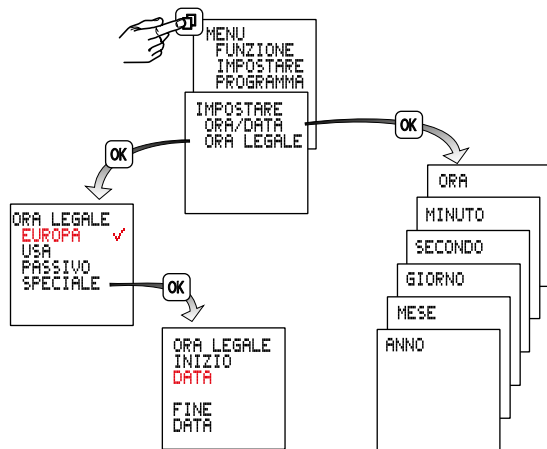

3 Programmazione

Un programma consiste in un orario di inserimento, un orario di disinserimento e in giorni di inserimento e di disinserimento ad essi assegnati.

Programmi con giorni di inserimento/disinserimento predefiniti: da LU a DO, da LU a VE, SA e DO, in questo caso bisogna impostare solo i tempi di inserimento/disinserimento.

Selezionando la voce INDIVIDUALE si possono assegnare tempi di inserimento/disinserimento ai giorni che si desiderano.

I programmi di un canale rispondono ad una determinata logica OPPURE.

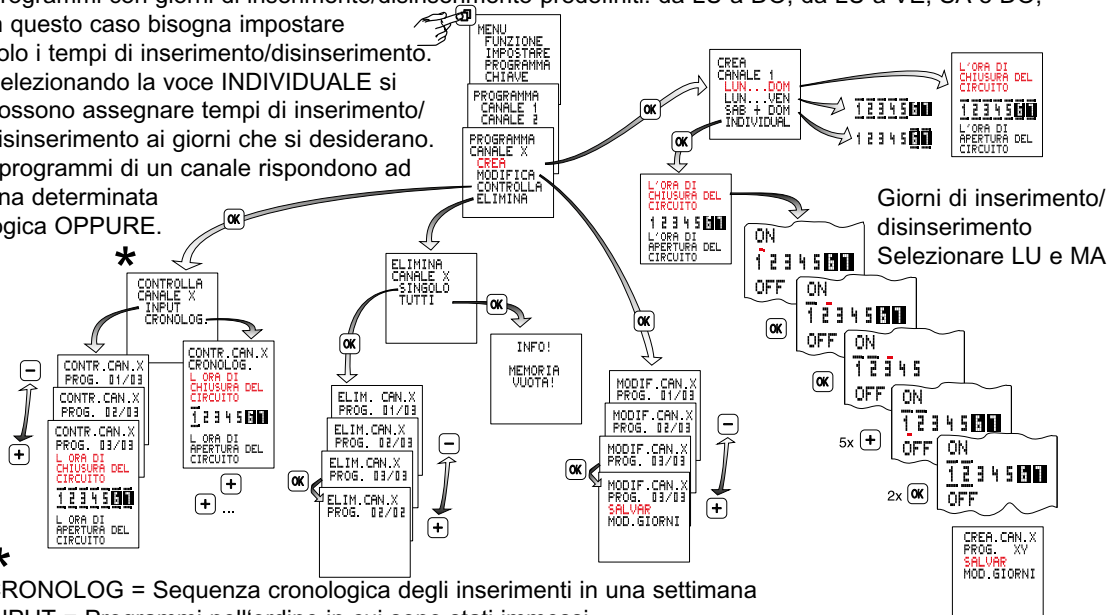

4 Modalità operative

- **Auto** - Funzionamento automatico
- **CONST. ON**
- **CONST. OFF**
- **Extra**

Lo stato di inserimento predefinito dal programma viene invertito.
Con il prossimo comando attivo di inserimento/disinserimento l'interruttore orario riprende l'inserimento/disinserimento.

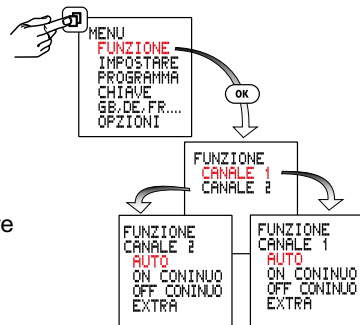

5 Regolazione contrasto

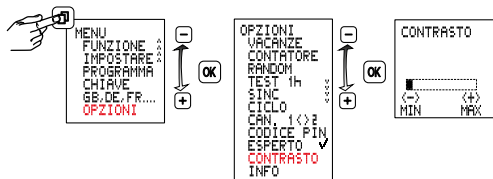

6 Test di 1 ora

Al momento dell'attivazione le uscite vengono inserite per 1 ora.



Dopo 1 ora l'orologio ritorna automaticamente nella modalità operativa impostata.

7 Chiave dati

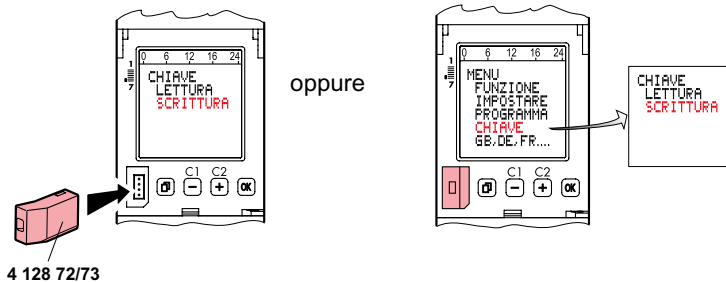

Trasferire i programmi dall'interruttore orario ad una chiave dati (SCRIVERE SU CHIAVE)

Avvertenza! I programmi esistenti della chiave dati vengono sovrascritti.

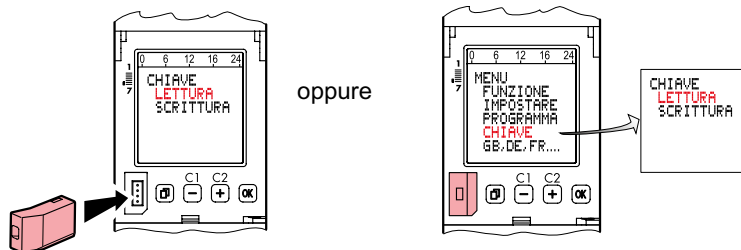

Trasferire i programmi dalla chiave dati agli interruttori orari (LETTURA CHIAVE)

Avvertenza! I programmi esistenti dell'interruttore orario vengono sovrascritti.

8 Contatore

Visualizzazione della durata di inserimento del relè (0 a 65535 ore) e della data dell'ultimo reset.

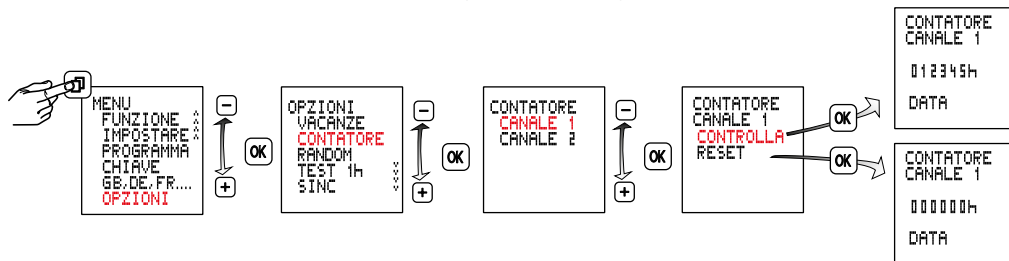

9 Funzione casuale

Funzione di simulazione di presenza.

Funzione attiva, i cicli di inserimento programmati di entrambi i canali vengono spostati in modo casuale entro l'intervallo di tempo di ± 15 minuti.

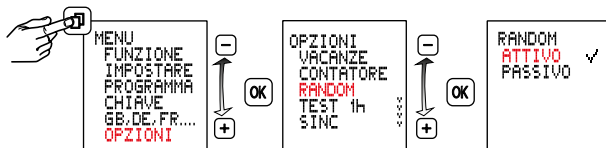

10 Codice Pin

CODICE PIN attivo: Comando dell'interruttore orario solo previa immissione del CODICE PIN. A codice Pin attivato, l'accesso alle funzioni dei tasti e alle funzioni delle chiavi dati viene bloccato 1 minuto dopo l'ultimo azionamento di tasto.

Selezionando PASSIVO o dopo un reset, il blocco dell'accesso viene eliminato.



11 Modalità per esperti

La modalità per esperti arricchisce l'apparecchio di altre funzioni:

- Sincronizzazione di rete per il miglioramento della precisione dell'orologio
- Funzione ciclo
- Cambio automatico da un canale all'altro

Attenzione: Cambiando da ATTIVO a PASSIVO le ulteriori voci di menu vengono nuovamente nascoste e tutte le impostazioni in modalità per esperti vanno perse. Una volta riattivata la modalità per esperti viene eseguita nuovamente con le impostazioni di base.

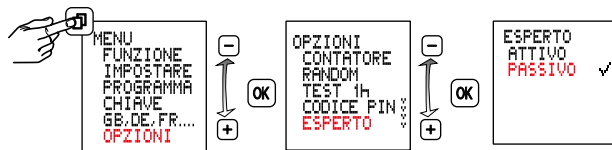

12 Periodo vacanze

Una volta attivato, il programma vacanze viene eseguito tra data di inizio 0:00h e data di fine 24:00h (durata INS/DIS). Al termine del suo primo ciclo, il programma vacanze deve essere attivato di nuovo.

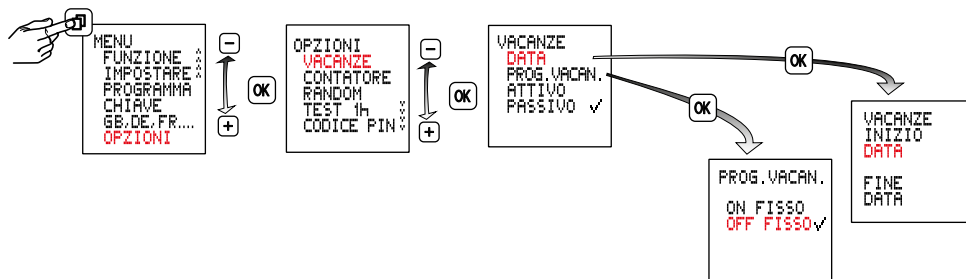

13 Attivazione / Disattivazione della sincronizzazione di rete

Questa funzione è disponibile in modalità per esperti.

PASSIVO è preselezionato. Per incrementare la precisione alla lunga dell'orologio è conveniente, in reti di 50/60Hz con allineamento di frequenza, attivare la sincronizzazione.



14 Funzione ciclo

Questa funzione è disponibile in modalità per esperti.

Per comandi di commutazione ciclici, la durata di inserimento viene determinata normalmente tramite interconnessione in logica OR di programmi di tutti i tipi. Entro questi limiti ha luogo un ciclo fisso di tempi di inserimento e disinserimento. Il ciclo inizia sempre con il tempo di inserimento.

La durata del ciclo e il tempo di inserimento entro il ciclo hanno la stessa lunghezza per tutti i tempi di inserimento. La durata del ciclo e il tempo di inserimento possono essere definiti in secondi, indipendentemente l'uno dall'altro. Se la durata di inserimento è più breve dalla durata del ciclo, quest'ultimo viene ridotto di conseguenza mentre il tempo di inserimento resta invariato. Se la durata di inserimento è addirittura inferiore al tempo di inserimento, anche questo viene ridotto di conseguenza.

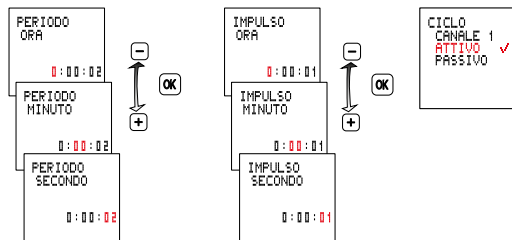
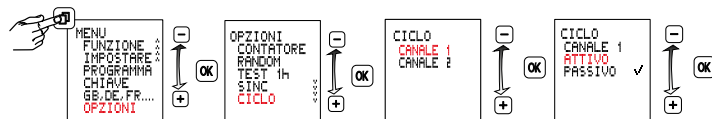

	min	max
Periodo	2s	2h
Impulso	1s	1h 59min 59s

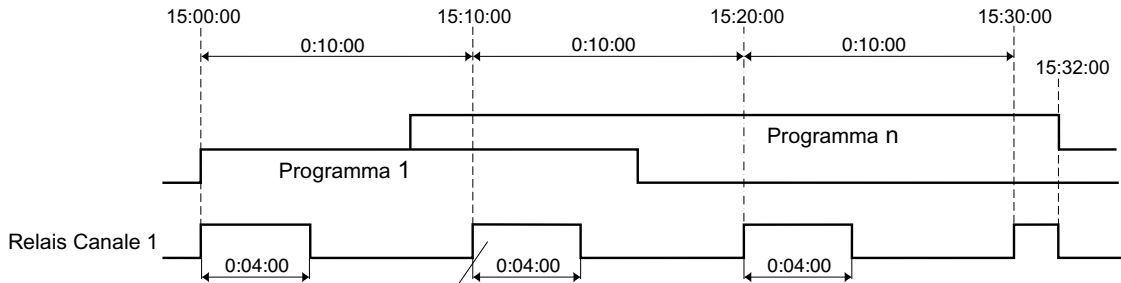

15 Cambio automatico da un canale all'altro

Questa funzione è disponibile in modalità per esperti.

In interruttori orari a due canali, per risparmiare o utilizzare in modo uniforme i mezzi di esercizio collegati, ad es. lampade o apparecchi di illuminazione, può essere impostato un cambio ciclico da un canale all'altro.

Questo consente ad es. di usare 2 gruppi di apparecchi di illuminazione in modo che uno funzioni tutta la notte e l'altro solo una parte di essa. Scambiando ciclicamente le uscite si ottiene ugualmente un tempo di inserimento delle lampade, in media, uguale.

Le uscite vengono scambiate automaticamente una volta al giorno (a mezzogiorno) o una volta alla settimana (tutte le domeniche a mezzogiorno).

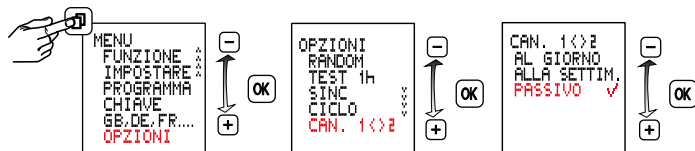

Reset

Avvertenza!

La memoria viene cancellata, tutti i dati impostati vanno persi.

Tenere premuto **OK** per più di 3 secondi e premere simultaneamente **OK** **-** **+** e poi rilasciare.

Lingua, ora, data, ora legale/ora solare e tempi di inserimento/disinserimento devono essere impostati di nuovo.

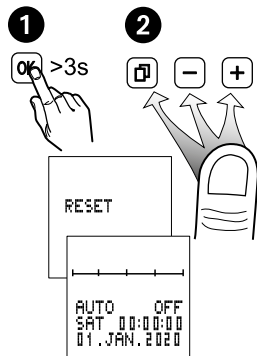

Prima di smontare il modulo l'apparecchio deve essere messo fuori tensione e alimentato di nuovo solo dopo aver rimontato il modulo. Utilizzare esclusivamente tipi di batterie cella litio (LiMnO₂) CR2477, 3V, tipo ad alta temperatura min +85 °C.

