

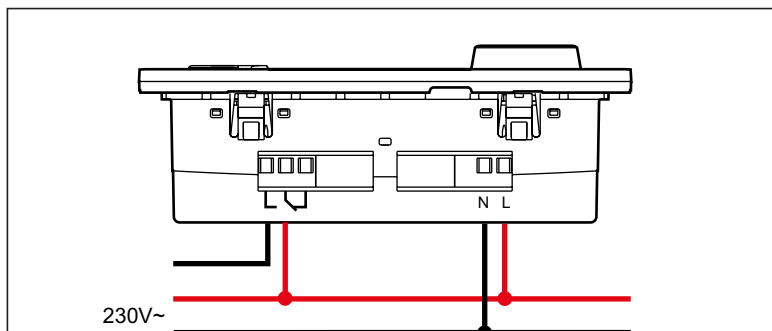

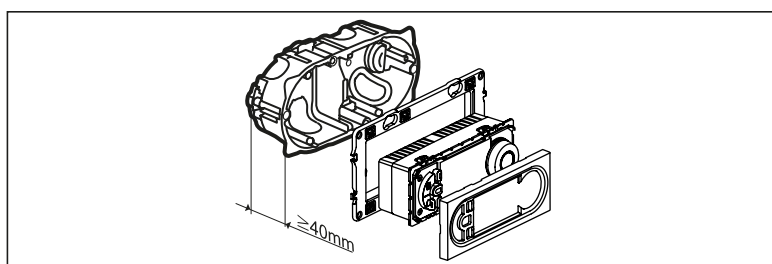

### Caractéristiques techniques

Tension d'alimentation:	230V 50/60Hz	
Consommation:	1 W	
Sortie commutée:	1 inverseur 8A 250V~ cos $\varphi$ = 1	
Précision de l'horloge:	$\pm 1$ s / jour sous des conditions d'installation normales	
Capacité des bornes:	fil rigide	fil souple
	1,5...4 mm <sup>2</sup>	1,5...2,5 mm <sup>2</sup>
Programmes sécurisés par EEPROM	4x prédéfinis, 1x programmable	
Réserve de marche:	100h pour toutes les entrées	
Secteur réglementaire:	+7°C ... +30°C	
Hors gel:	+7°C	
Température de stockage:	- 10°C ... +60°C	
Température utilisation:	- 5°C ... +50°C	
Mode de fonctionnement:	Typ 1.B. EN 60730-1	
Classe énergétique	IV = 2%, EU 811/2013	

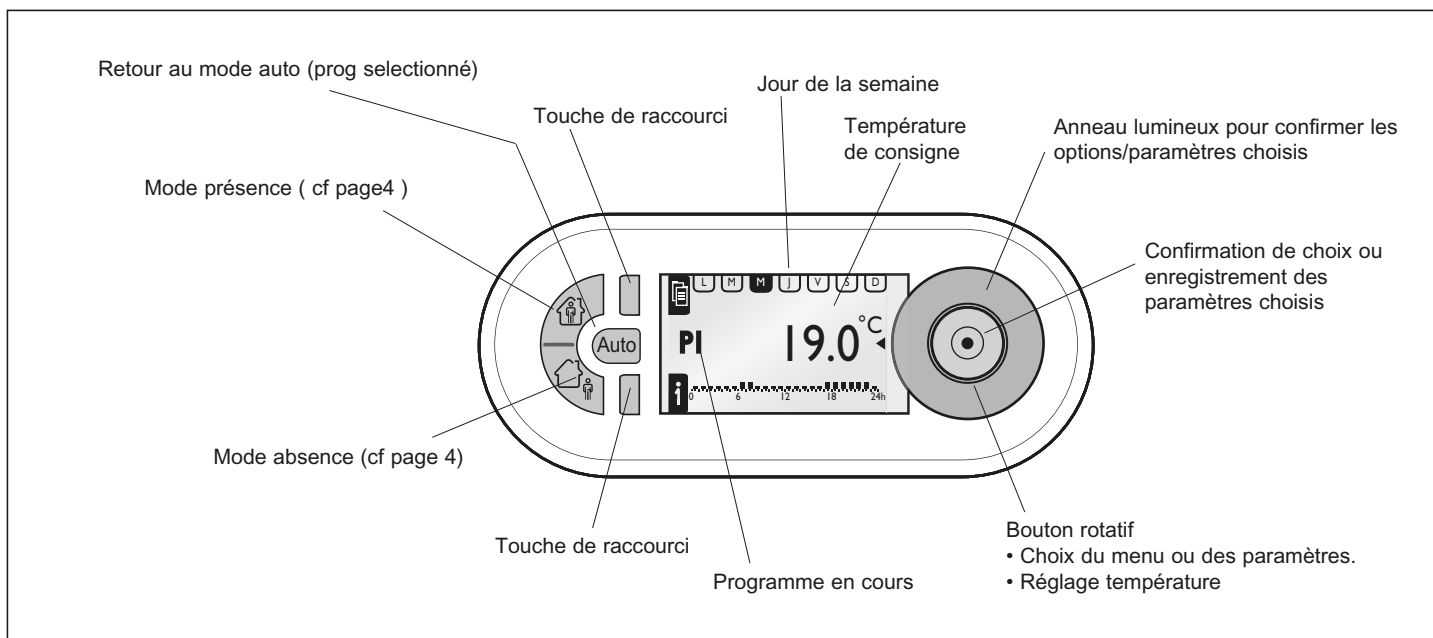

Utilisez le même phase d'alimentation pour approvisionnement et relais  
Pour assurer un fonctionnement optimal avec une charge >4A,  
il est recommandé d'utiliser un contacteur.

### Touche raccourci

-  Affiche le menu
-  Retour
-  Information
-  Pour sélectionner le nombre de jours (1-30) des modes "présence" et "absence".

MENU					
PARAMETRAGE					
	LANGUE	FRANCAIS / ESPANOL / NEDERLANDS / ENGLISH / DEUTSCH			
	HORODATAGE	DATE	HEURE	HEURE D'ETE	EUROPE, ETATS UNIS SANS CHANG., PERSONNALISE
	T° DE PROGR.	T° CONFORT	T° REDUIT		
	CALIBRAGE MUR	+ 0.0°C			
	TEMPS DE PRES.	6-22 HEURE	0-24 HEURE		
	AFFICHAGE	CONTRASTE	LUMINOSITÉ		
PROGRAMME					
P1- BUREAUX		CHOISIR INFO MODIFIER REINITIALISATION			
P2- COMMERCE 1		CHOISIR INFO MODIFIER REINITIALISATION			
P3- COMMERCE 2		CHOISIR INFO MODIFIER REINITIALISATION			
P4- JOURNALIER		CHOISIR INFO MODIFIER REINITIALISATION			
P5- PROG. LIB.	LIBRE DEFINITION	CREER / CHOISIR INFO, MODIFIER, SUPPRIMER			
OPTIONS	INFO	THERM PROG jj/mm/aaaa VERSION xx			
	REGLAGE USINE				

### Symboles

- 3J Présence en mode confort et affichage du nombre de jours.
- 3J Absence en mode réduit et affichage du nombre de jours.
- 3J Absence en mode hors gel et affichage du nombre de jours.
- Chauffage en fonction
- Mode Manuel
- 19° Température actuelle
- 16° Température réduite (par défaut 16°C)
- 19° Température confort (par défaut 19°C)

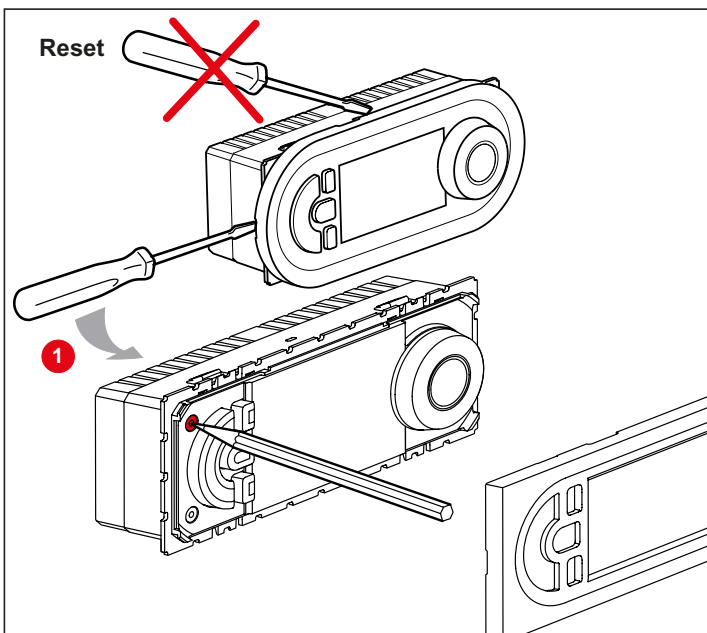

### Informations programme

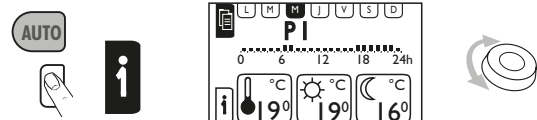

### Réglage manuel

Modifie les valeurs de température par pas de 0.5°C, sans influence sur les valeurs du programme en cours.

Le retour à la température programmée se fait soit:

- en automatique au prochain changement d'état du programme
- en manuel par appui sur la touche "Auto"

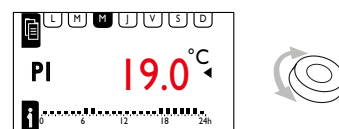

## Choix langue

**MENU**  
PARAMETRAGE  
PROGRAMMES  
OPTIONS

**PARAMETRAGE**  
LANGUE  
HORODATAGE  
T° DE PROGR.

**LANGUE**  
DEUTSCH  
FRANCAIS  
ESPAÑOL

## Date, heure actuelle, changement d'heure été/hiver

**MENU**  
PARAMETRAGE  
PROGRAMMES  
OPTIONS

**PARAMETRAGE**  
LANGUE  
HORODATAGE  
T° DE PROGR.

**HORODATAGE**  
DATE  
HEURE  
HEURE D'ETE

**FEVRIER 2007**  
L M M J V S D  
1 2 3 4  
5 6 7 8 9 10 11  
12 13 14 15 16 17 18  
19 20 21 22 23 24 25  
26 27 28

**HEURE**  
10:00<sup>00</sup>  
10:30<sup>00</sup>  
10:30<sup>00</sup>

**HORODATAGE**  
DATE  
HEURE  
HEURE D'ETE

**HEURE D'ETE**  
EUROPE  
ETATS UNIS  
SANS CHANG.

**HEURE D'ETE**  
ETATS UNIS  
SANS CHANG.  
PERSONNALISE

**OCTOBRE 2007**  
L M M J V S D  
1 2 3 4 5 6 7  
8 9 10 11 12 13 14  
15 16 17 18 19 20 21  
22 23 24 25 26 27 28  
29 30 31

**OCTOBRE 2007**  
L M M J V S D  
1 2 3 4 5 6 7  
8 9 10 11 12 13 14  
15 16 17 18 19 20 21  
22 23 24 25 26 27 28  
29 30 31

**MARS 2008**  
L M M J V S D  
1 2  
3 4 5 6 7 8 9  
10 11 12 13 14 15 16  
17 18 19 20 21 22 23  
24 25 26 27 28 29 30  
31

**MARS 2008**  
L M M J V S D  
1 2  
3 4 5 6 7 8 9  
10 11 12 13 14 15 16  
17 18 19 20 21 22 23  
24 25 26 27 28 29 30  
31

**HORODATAGE**  
DATE  
HEURE  
HEURE D'ETE

## Programmation température

**MENU**  
PARAMETRAGE  
PROGRAMMES  
OPTIONS

**PARAMETRAGE**  
LANGUE  
HORODATAGE  
T° DE PROGR.

**T° DE PROG.**  
T° CONFORT  
T° REDUIT

**T° REDUIT**  
16.0°C

**T° CONFORT**  
19.0°C

**T° DE PROG.**  
T° CONFORT  
T° REDUIT

## Temps confort en cas de présence

Réglage pour le secteur confort

**MENU**  
PARAMETRAGE  
PROGRAMMES  
OPTIONS

**PARAMETRAGE**  
T° DE PROGR.  
CALIBRAGE MUR  
TEMPS DE PRES.

**TEMPS DE PRES.**  
6-22 HEURE  
0-24 HEURE

## Calibrage mur

En cas d'écart entre les valeurs de température et la température ambiante, l'écart peut être compensé avec le calibrage mur.

**MENU**  
PARAMETRAGE  
PROGRAMMES  
OPTIONS

**PARAMETRAGE**  
HORODATAGE  
T° DE PROGR.  
CALIBRAGE MUR

**CALIBRAGE MURAL**  
TEMPERATURE CALIBREE  
26.6°C  
VALEUR DE COMP. 0.0°C

## Régler contraste/luminosité

**MENU**  
PARAMETRAGE  
PROGRAMMES  
OPTIONS

**PARAMETRAGE**  
HORODATAGE  
T° DE PROGR.  
AFFICHAGE

**AFFICHAGE**  
CONTRASTE  
LUMINOSITE

**AFFICHAGE**  
CONTRASTE  
LUMINOSITE

**AFFICHAGE**  
CONTRASTE  
LUMINOSITE

**AFFICHAGE**  
CONTRASTE  
LUMINOSITE

## Mode Présence

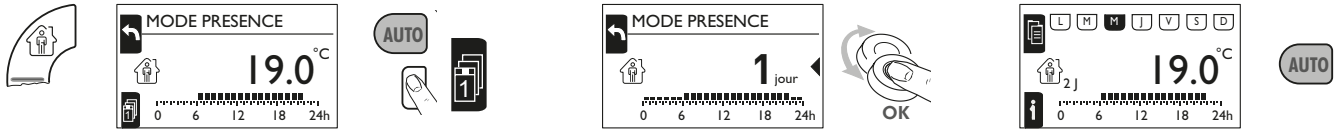

Activer le mode confort de 6h-22h/0h-24h, le reste du temps étant en mode réduit. Ce mode peut être activé pour une durée illimitée ou pendant une période de 1 à 30 jours.

Sans appui sur la touche pendant 20s ou avec touche OK le mode présence s'active pour une durée illimitée.

Programmation des jours 1 à 30

Le retour au mode programmé se fait soit:

- automatiquement à la fin de la période sélectionnée
- manuellement par appui sur la touche "Auto"

## Mode Absence

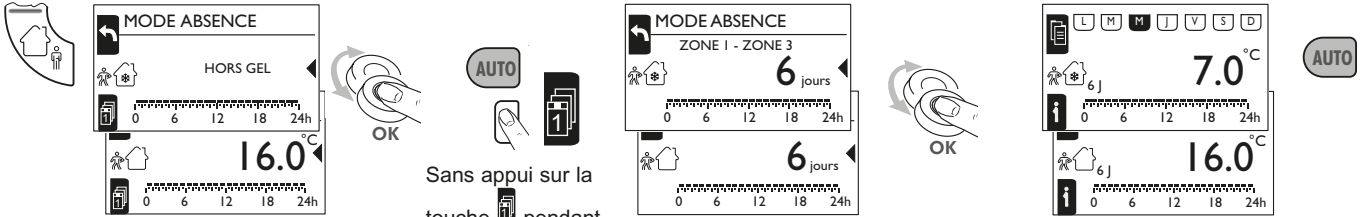

Active le mode absence en température réduite ou hors gel de 0H à 24H. Possibilité de sélectionner une période de 1 à 30 jours.

Sans appui sur la touche pendant 20s ou avec touche OK le mode présence s'active pour une durée illimitée.

Programmation des jours 1 à 30.

Le retour au mode programmé se fait soit:

- automatiquement à la fin de la période sélectionnée
- manuellement par appui sur la touche "Auto"

## Modifier programme Modification de la durée des plages confort

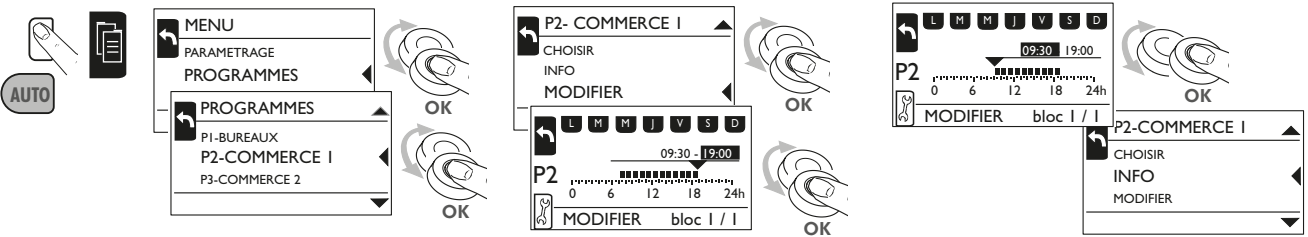

## Créer programme 5

