

Technische gegevens

Voedingsspanning:	230V 50/60Hz	
Opgenomen wattvermogen:	1 W	
Schakeluitgang:	1 omschakelaar 8A 250V~ cos φ = 1	
Loopnauwkeurigheid:	± 1 s /dag bij typische installatiecondities	
Diameter aansluiting:	eendraads	fijne draad
	1,5...4 mm ²	1,5...2,5 mm ²
Opslag programma's in EEPROM	4x voorgeprogrammeerd, 1x programmering door gebruiker	
Loopreserve:	100 uur h voor alle ingaven	
Regelbereik:	+7°C ... +30°C	
Vorstbeveiligingstemperatuur:	+7°C	
Opslagtemperatuur:	- 10°C ... +60°C	
Werkingstemperatuur:	- 5°C ... +50°C	
Werking:	Typ 1.B. EN 60730-1	
Energie klasse	IV = 2%, EU 811/2013	

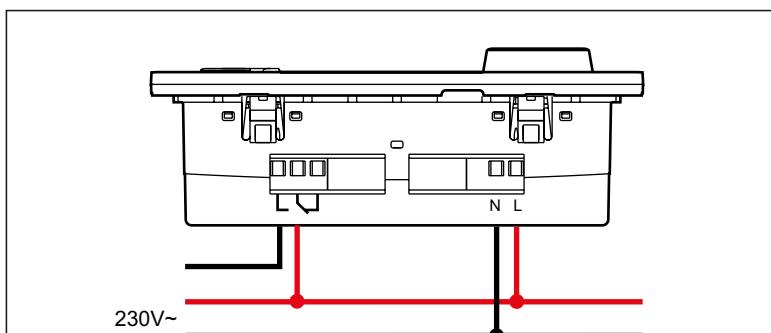
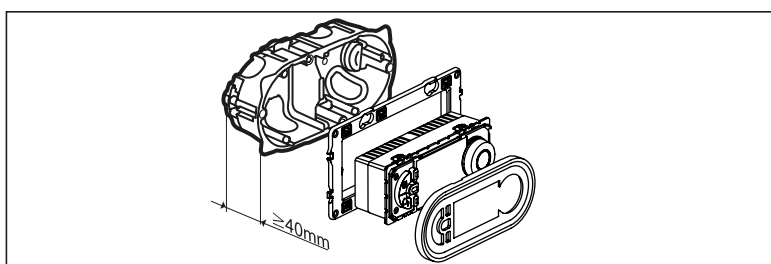
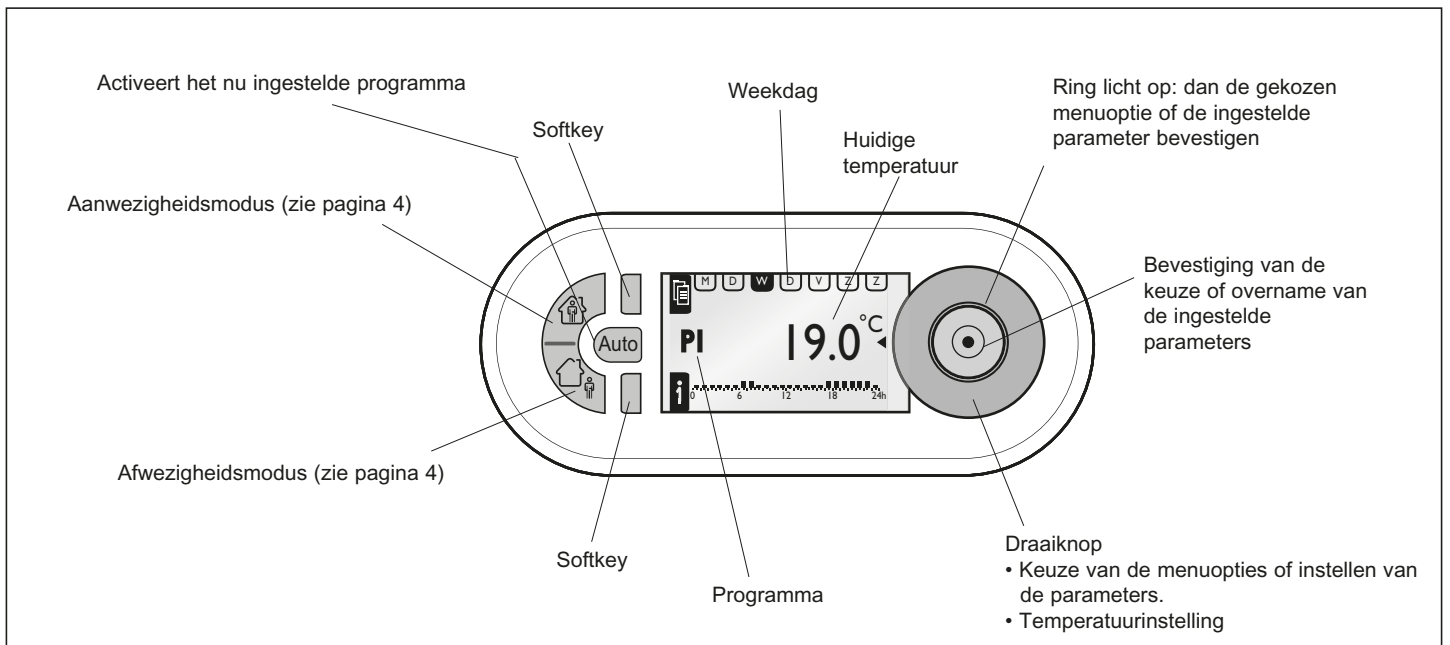

Dezelfde fase voor de stroomvoorziening en de relaissturing gebruiken.
Voor een optimale temperatuurregeling is het bij laststroom groter dan 4A aangeraden een zekering te voorzien.

Softkey

- Weergave MENU
- Terug
- Informatie
- Activeert de dageninstelling (1-30) voor de aanwezigheids- en de afwezigheidsmodus

MENU					
INSTELLINGEN (PARAMETRAGE)					
	TAAL (LANGUE)	NEDERLANDS / ENGLISH / DEUTSCH / FRANCAIS / ESPANOL			
	UUR/DATUM	DATUM	TIJD	ZOMERTIJD	EUROPA, VS, GEEN, TE DEFINIEREN
	T° INSTELLINGEN	T° COMFORT	T° VERLAAGD		
	MUUREGELISERING	+ 0.0°C			
	VORGEPROGRAMM.	6-22 UUR	0-24 UUR		
	DISPLAY	CONTRAST	LICHTSTERKTE		
PROGRAMME					
P1- NIET THUIS 		KIEZEN INFO AANPASSEN WISSEN			
P2- THUIS 		KIEZEN INFO AANPASSEN WISSEN			
P3- SCHOOL 		KIEZEN INFO AANPASSEN WISSEN			
P4- PARTTIME 		KIEZEN INFO AANPASSEN WISSEN			
P5- VRIJE KEU.	LIBRE DEFINITION	NIEUW / KIEZEN INFO, AANPASSEN, WISSEN			
OPTIES	INFO	THERM PROG jj/mm/aaaa VERSION xx			
	FABRIEKSINTEL.				

Symbolen

- Aanwezigheid – met aanduiding van het aantal resterende dagen
- Afwezigheid – met aanduiding van het aantal resterende dagen
- Afwezigheid-Vorstbeveiliging – met aanduiding van het aantal dagen afwezigheid
- Verwarming werkt
- hand werkende wijze
- Huidige temperatuur
- Lagere temperatuurinstelling
- Comforttemperatuur

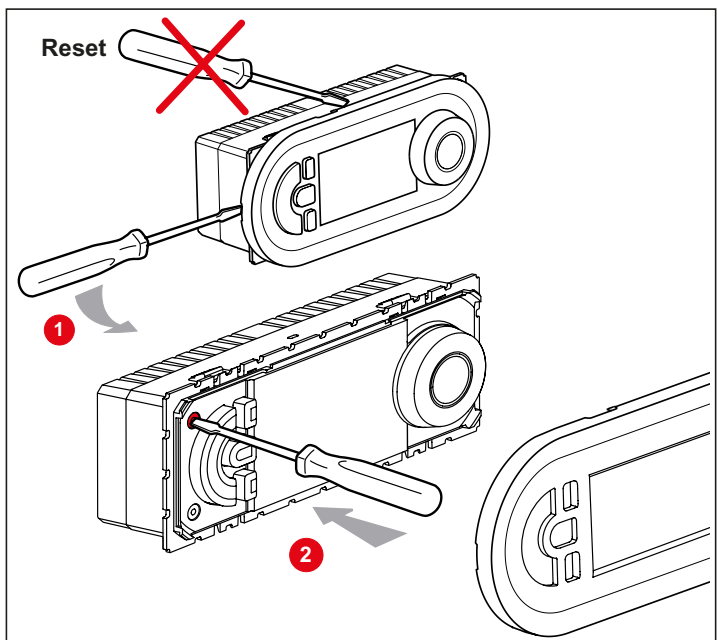

Informatie over het programma

Handmatige instelling

Een wijziging van de temperatuurwaarde in stappen van 0,5°C heeft geen invloed op het gekozen programma. Bij uitvoering van de eerstvolgende programma-instructie of door drukken op de AUTO-toets wordt de voorinstelde temperatuurwaarde van het programma opnieuw overgenomen.

Taal kiezen

MENU
PARAMETRAGE
PROGRAMMES
OPTIONS

PARAMETRAGE
LANGUE
HORADATAGE
T° DE PROGR.

LANGUE
FRANCAIS
ESPAÑOL
NEDERLANDS

Datum, uur en zomertijd +1 u

MENU
INSTELLINGEN
PROGRAMMA'S
OPTIES

INSTELLINGEN
TAAL
UUR/DATUM
T° INSTELLINGEN

UUR/DATUM
DATUM
TIJD
ZOMERTIJD

UUR/DATUM
DATUM
TIJD
ZOMERTIJD

UUR/DATUM
DATUM
TIJD
ZOMERTIJD

ZOMERTIJD
EUROPA
VS
GEEN

ZOMERTIJD
VS
GEEN
TE DEFINIEREN

OKTOBER 2007
M D W D V Z Z
1 2 3 4 5 6 7
8 9 10 11 12 13 14
15 16 17 18 19 20 21
22 23 24 25 26 27 28
29 30 31

OKTOBER 2007
M D W D V Z Z
1 2 3 4 5 6 7
8 9 10 11 12 13 14
15 16 17 18 19 20 21
22 23 24 25 26 27 28
29 30 31

MAART 2008
M D W D V Z Z
3 4 5 6 7 8 9
10 11 12 13 14 15 16
17 18 19 20 21 22 23
24 25 26 27 28 29 30
31

MAART 2008
M D W D V Z Z
3 4 5 6 7 8 9
10 11 12 13 14 15 16
17 18 19 20 21 22 23
24 25 26 27 28 29 30
31

UUR/DATUM
DATUM
TIJD
ZOMERTIJD

Temperatuur instellen

MENU
INSTELLINGEN
PROGRAMMA'S
OPTIES

INSTELLINGEN
TALL
UUR/DATUM
T°-INSTELLINGEN

T° INSTELLINGEN
T° COMFORT
T° VERLAAGD

T° VERLAAGD
16.0°C

T° COMFORT
19.0°C

T° INSTELLINGEN
T° COMFORT
T° VERLAAGD

Comforttijd bij aanwezigheid

Instelling voor de comfortzone

MENU
INSTELLINGEN
PROGRAMMA'S
OPTIES

INSTELLINGEN
T° INSTELLINGEN
MUUREGALISERING
VORGEPROGRAMM.

VORGEPROGRAMM.
6-22 UUR
0-24 UUR

Muuregalisering

Als de temperatuurwaarde afwijkt van de kamertemperatuur kan het verschil via de muuregalisering worden gecompenseerd.

MENU
INSTELLINGEN
PROGRAMMA'S
OPTIES

INSTELLINGEN
UUR/DATUM
T° INSTELLINGEN
MUUREGALISERING

MUUREGALISERING
REFERENTIE
TEMPERATUUR 26.6°C
OFFSET 0.0°C

Contrast/helderheid instellen

MENU
INSTELLINGEN
PROGRAMMA'S
OPTIES

INSTELLINGEN
MUUREGALISERING
VORGEPROGRAMM.
DISPLAY

DISPLAY
CONTRAST
LICHTSTERKTE

DISPLAY
CONTRAST
LICHTSTERKTE

DISPLAY
CONTRAST
LICHTSTERKTE

DISPLAY
CONTRAST
LICHTSTERKTE

Aanwezigheidsmodus

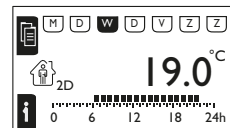
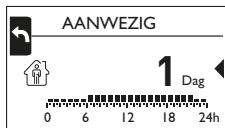

Activeert de comfortmodus van 6:00-22:00/0:00-24:00 u; de rest van de tijd wordt de lagere temperatuurinstelling aangehouden. Deze bedrijfsmodus kan zonder tijdslimiet of voor een bepaalde periode (1-30 dagen) worden geactiveerd.

Als de toets niet binnen de 20 s wordt aangeraakt of toets OK, wordt de bedrijfsmodus zonder tijdslimiet ingeschakeld.

Aantal dagen (1-30) instellen

Na het verstrijken van het ingestelde aantal dagen of na drukken op de AUTO-toets wordt opnieuw de AUTO-modus ingeschakeld

Afwezigheidsmodus

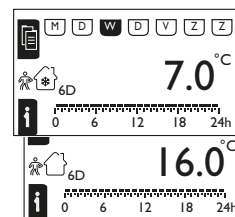
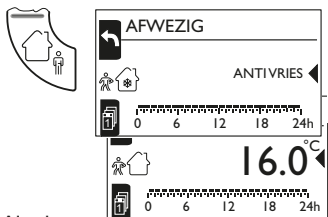

Als de afwezigheidsmodus is ingeschakeld, zijn de lagere temperatuurregeling of de vorstbeveiliging de hele dag actief. Deze bedrijfsmodus kan zonder tijdslimiet of voor een bepaalde periode (1-30 dagen) worden geactiveerd.

Als de toets niet binnen de 20 s wordt aangeraakt of toets OK, wordt de bedrijfsmodus zonder tijdslimiet ingeschakeld.

Aantal dagen (1-30) instellen

Na het verstrijken van het ingestelde aantal dagen of na drukken op de AUTO-toets wordt opnieuw de AUTO-modus ingeschakeld

Programma aanpassen

Aanpassing AAN/UIT schakeltijden

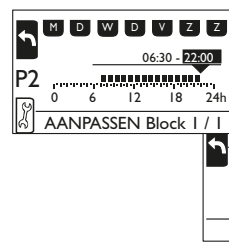
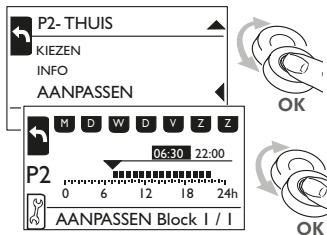
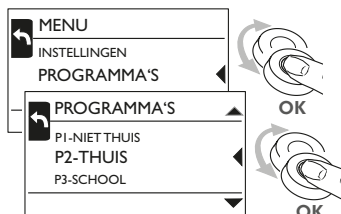

Programma 5 aanmaken

