



Réf. 2 001 48

2 ans GARANTIE



CONSIGNE POUR VOTRE LOCALITÉ - WWW.CONSIGNEDETRI.FR

legrand

Pro & Consumer Service
BP 30076 - 87002 LIMOGES CEDEX FRANCE
www.legrand.com
Design and Quality by LEGRAND (France)

Made in France



bornes autos.



sécurité enfant



MONTAGE DÉTAILLÉ À L'INTÉRIEUR ▶

1 Enlever la prise existante

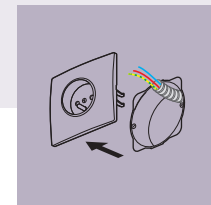

2 Enlever la boîte existante, conserver les fils

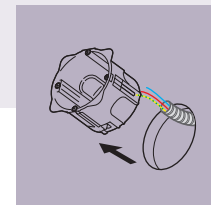

3 Encastrer la boîte fournie après avoir agrandi le trou

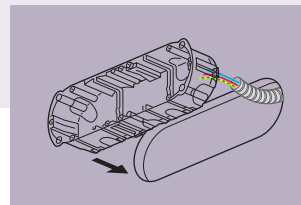

4 Raccorder les fils existants, fixer l'ensemble

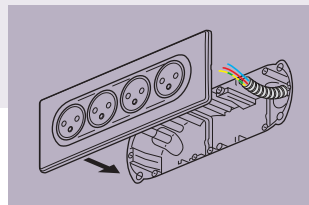

REPLACE UNE PRISE DE COURANT [MÊMES FILS]

DOUBLE PRISE ENCASTRÉE AVEC SA BÔTE



- Yesterday (blanc) réf. 2 001 31
- Titane réf. 2 002 21
- Aluminium réf. 2 001 36

DOUBLE PRISE APPARENTE AVEC SON CADRE



- Yesterday (blanc) réf. 2 001 32
- Titane réf. 2 002 23

QUADRUPLE PRISE ENCASTRÉE AVEC SA BÔTE



- Yesterday (blanc) réf. 2 001 33
- Titane réf. 2 002 27
- Aluminium réf. 2 001 48

les kits Céliane™ Surface

MULTIPLIEZ VOS PRISES À PARTIR DES MÊMES FILS

legrand

Quadruple prise de courant Surface avec terre, précâblée, boîte à encastrer Aluminium

les kits Céliane™ Surface

Des prises toujours impeccables !

REPLACE UNE PRISE [MÊMES FILS]

AVANT



APRÈS



⚠ Ce produit doit être installé conformément aux règles d'installation et de préférence par un électricien qualifié. Une installation incorrecte et/ou une utilisation incorrecte peuvent entraîner des risques de choc électrique ou d'incendie. Avant d'effectuer l'installation, lire la notice, tenir compte du lieu de montage spécifique au produit.
 Ne pas ouvrir, démonter, altérer ou modifier l'appareil sauf mention particulière indiquée dans la notice. Tous les produits Legrand doivent exclusivement être ouverts et réparés par du personnel formé et habilité par Legrand. Toute ouverture ou réparation non autorisée annule l'intégralité des responsabilités, droits à remplacement et garanties.
 Utiliser exclusivement les accessoires de la marque Legrand.

Câblage



Bornes auto

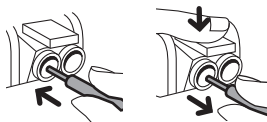

Fixation à vis

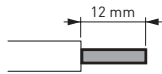

12 mm
 Fil rigide
 section 2,5 mm²

- N (neutre) = bleu
- L (phase) = tout sauf bleu et vert/jaune
- ⋯⋯ ⊕ (terre) = vert/jaune

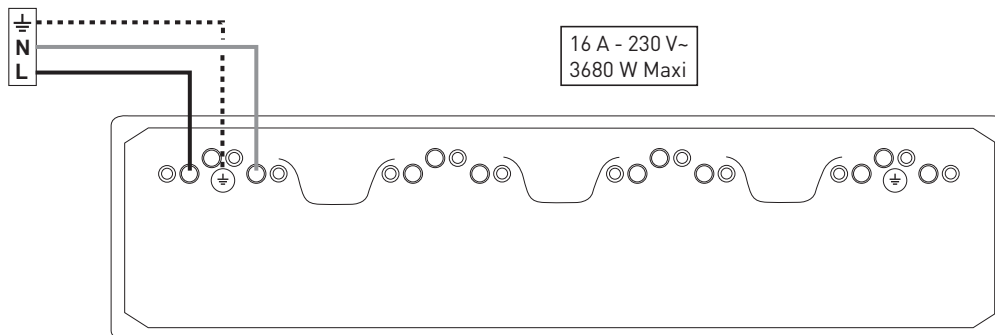

Connexion possible à gauche ou à droite

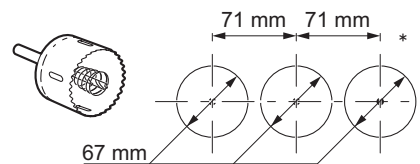
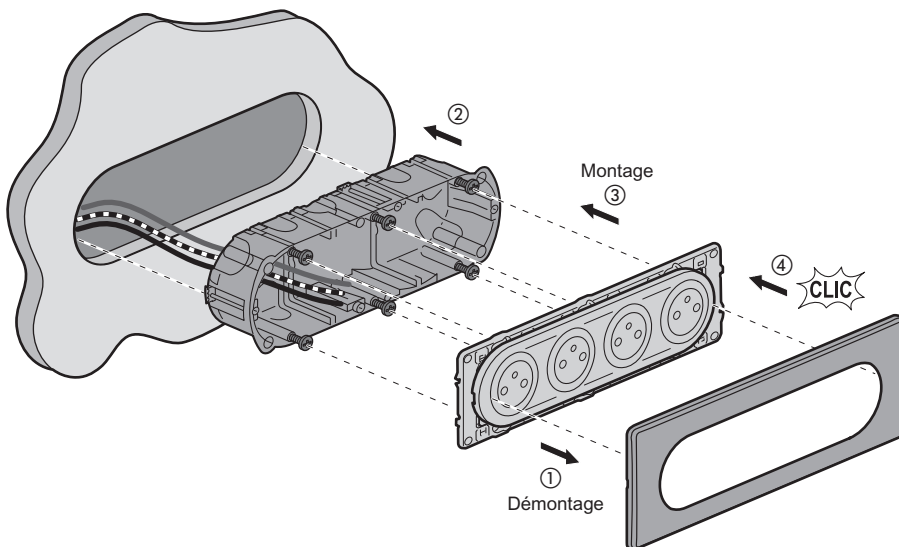

* Gabarit de perçage
 réf. 0 905 40

