

GI-MRW-D / GI-MRB-D
CAPTEUR DE CONTRÔLE D'ÉCLAIRAGE MINI ENCASTRÉ DALI

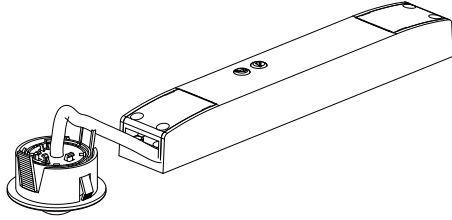

0 484 63 (Blanc)
 0 484 65 (Noir)

SOMMAIRE

- 1. UTILISATION 1
- 2. CARACTÉRISTIQUES TECHNIQUES..... 1
- 3. DIMENSIONS 2
- 4. RACCORDEMENT 2
- 5. INSTALLATION 4
- 6. RÉGLAGES 6
- 7. PERFORMANCES DE DÉTECTION 8
- 8. FONCTIONNEMENT 8
- 9. MAINTENANCE 9
- 10. NORMES 9

1. UTILISATION

Ce détecteur de présence PIR (infrarouge passif) miniature permet une commande automatique des charges d'éclairage avec une commande manuelle en option. Ce modèle peut être utilisé pour la commande de commutation de charges incandescentes, fluorescentes et fluocompactes. L'appareil détecte les mouvements à l'aide d'un capteur PIR et allume la charge. Lorsqu'une zone n'est plus occupée, la charge s'éteint après un délai réglable. Ces unités sont livrées avec des accessoires permettant un montage encastré dans les plafonds suspendus ou un montage en saillie sur les plafonds, ou encore un montage latéral sur un luminaire. Le réglage est simple et rapide, à l'aide de potentiomètres ou d'une télécommande IR (0 484 75)

Délai de temporisation : 10sec à 45min
 Point de consigne du niveau d'éclairage : 5... 2000lux

2. CARACTÉRISTIQUES TECHNIQUES

2.1 Données techniques

Tension : 100-240V AC
 Fréquence : 50 / 60 Hz
 Consommation à vide : 0.1W
 Sortie par contact normalement ouvert connecté à la phase
 Capacité des bornes : 1,5mm²
 Diamètre d'encastrement : 40 mm
 Poids : 106,9 g
 Résistance aux chocs : IK04
 Pénétration de corps solides et de liquides : IP20
 Température de fonctionnement : -5°C à +30°C
 Température de stockage : -20°C à +70°C

2. CARACTÉRISTIQUES TECHNIQUES (Suite)

2.2 Caractéristiques

Alimentation :
 La sortie relais dédiée aux éclairages, commutant les charges au passage à zéro.

Les connexions pour un interrupteur auxiliaire qui peut être utilisé pour allumer l'éclairage manuellement.

Le potentiomètre qui est utilisé comme point de consigne de la temporisation et du niveau de lumière du jour

Tête de capteur
 Le capteur (technologie pyroélectrique) avec sa lentille pour la détection des mouvements.

Le capteur de lumière du jour qui mesure la lumière naturelle et artificielle pour piloter les éclairages en fonction de la consigne de lumière du jour.

Un protocole infrarouge pour configurer :

- la temporisation
- le seuil de luminosité
- activer le mode test
- ajuster la sensibilité PIR

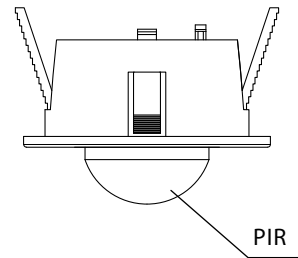

Scannez le code QR et accédez à la documentation technique

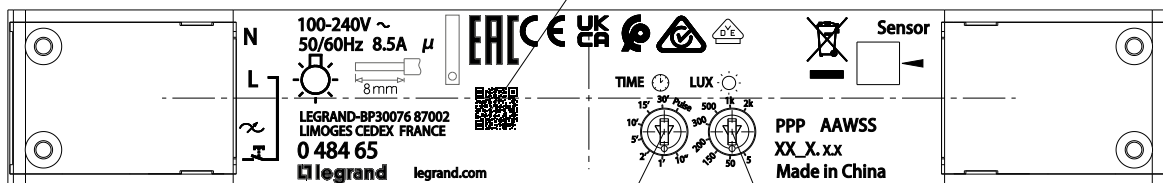

Potentiomètre du réglage de la temporisation

Potentiomètre du réglage du niveau de luminosité

GI-MRW-D / GI-MRB-D CAPTEUR DE CONTRÔLE D'ÉCLAIRAGE MINI ENCASTRÉ DALI

2. CARACTÉRISTIQUES TECHNIQUES (Suite)

■ 2.3 Charge

Contrôlez les éclairages DALI en diffusion et fournissez l'alimentation DALI pour 30 ballasts DALI

Nombre de ballasts (garanti) : 20

Nombre de ballasts (max) : 30

Courant de sortie (garanti) : 56mA / 16V

Courant de sortie (max) : 75mA / 16V

3. DIMENSIONS

■ 3.1 Tête de capteur

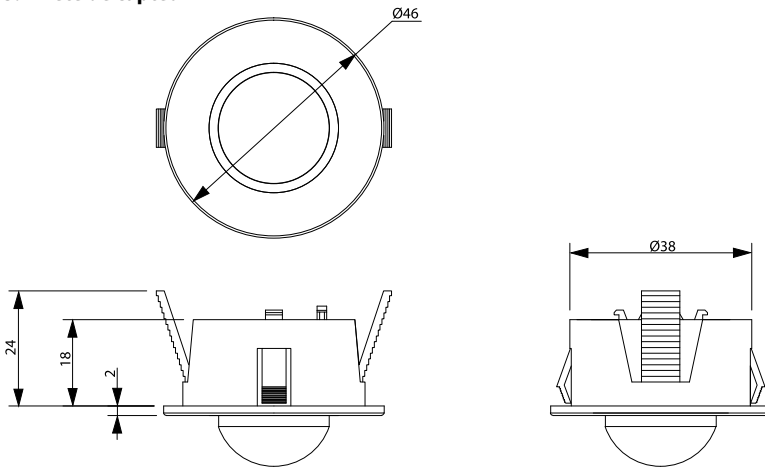

■ 3.2 Alimentation électrique

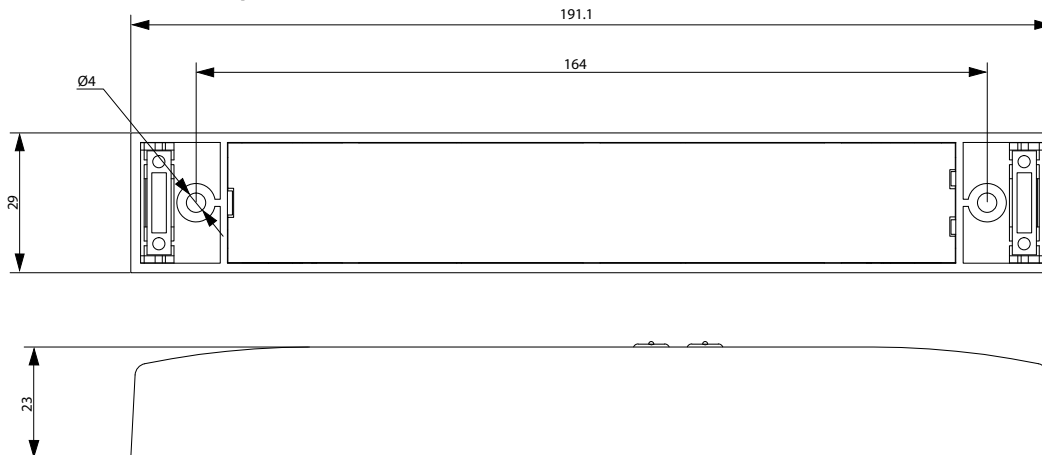

4. RACCORDEMENT

Câblez les produits comme indiqué sur le schéma

L'interrupteur auxiliaire est optionnel. Il peut être utilisé pour allumer et éteindre l'éclairage.

■ 4.1 Câblage avec commande auxiliaire

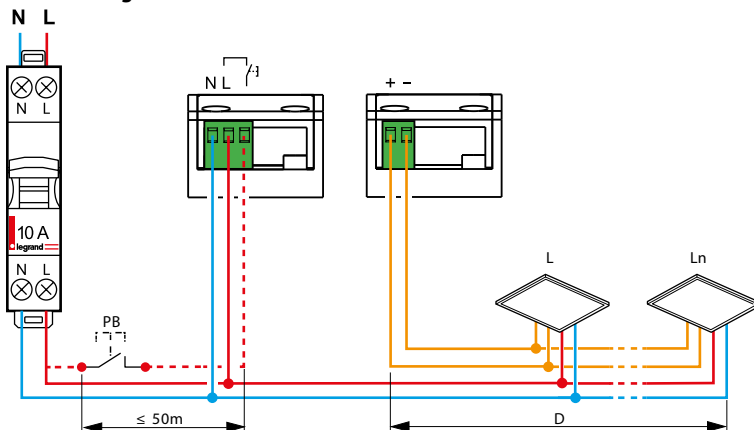

Bus DALI / DALI Bus

D	
≤ 100 m	0.5 mm ²
≤ 150 m	0.75 mm ²
≤ 300 m	1.5 mm ²

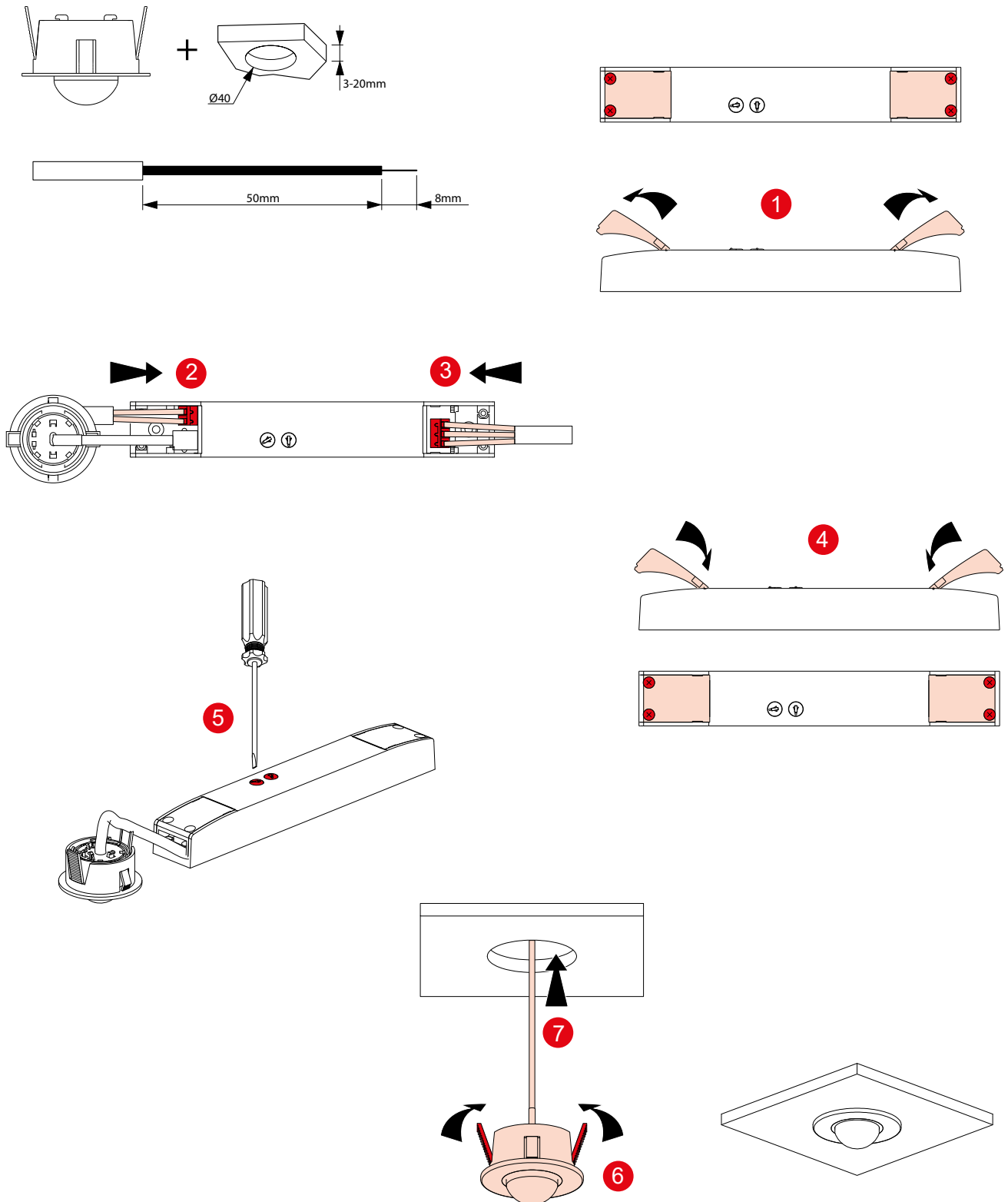
**GI-MRW-D / GI-MRB-D
CAPTEUR DE CONTRÔLE D'ÉCLAIRAGE MINI ENCASTRÉ DALI****5. INSTALLATION**

GI-MRW-D / GI-MRB-D CAPTEUR DE CONTRÔLE D'ÉCLAIRAGE MINI ENCASTRÉ DALI

6. PARAMÈTRES

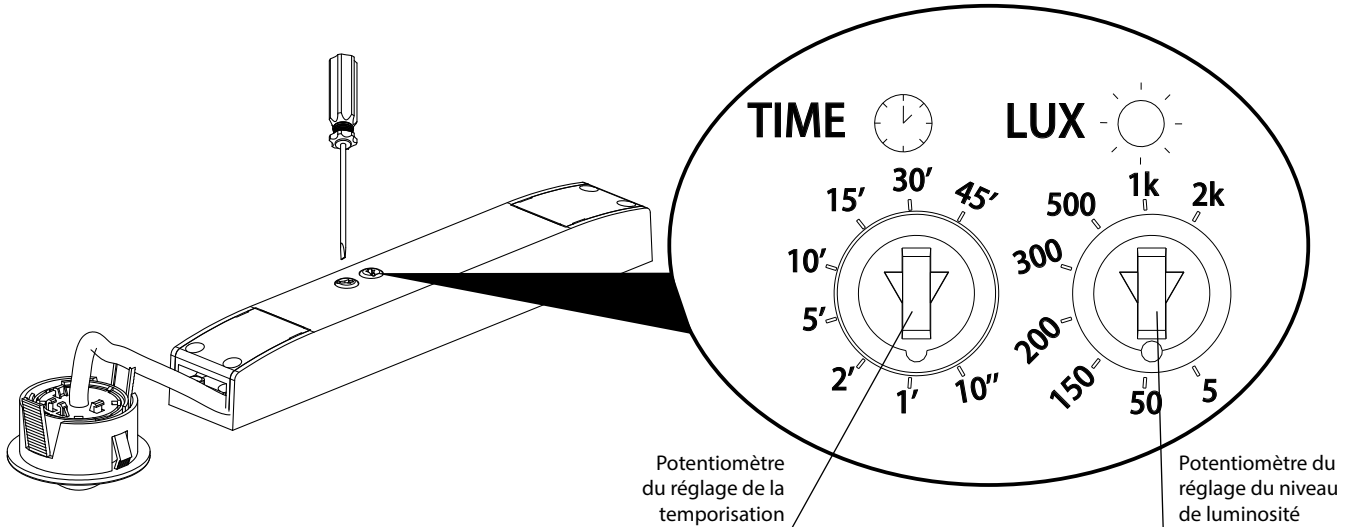

■ 6.1 Réglage par potentiomètre

Le produit est réglé en fonction des positions de ce potentiomètre.

Valeur de consigne de la temporisation : Temps pendant lequel la lumière s'allume après la détection.

Valeur de consigne du niveau d'éclairage : Valeur de consigne du niveau d'éclairage en dessous de laquelle l'éclairage s'allume et au-dessus de laquelle il s'éteint.

Position	Niveau de luminosité	Valeur de la temporisation
1	5 lux (Min)	10 secondes
2	50 lux	1 min
3	150 lux	2 min
4	200 lux	5 min
5	300 lux	10 min
6	500 lux	15 min
7	1000 lux	30 min
8	2000 lux (Max)	45 min

Niveau d'éclairage Max : La lumière sera toujours allumée/éteinte quel que soit le niveau de luminosité.

Impulsion : La sortie du relais est pilotée par des impulsions courtes (1s) espacées de 10s pour piloter un interrupteur à retardement. Associé à une minuterie à distance, le détecteur est idéal pour les cages d'escalier et les couloirs.

Le temps réglé sur la minuterie détermine la durée pendant laquelle la charge est activée après la détection d'un signal.

Réglages d'usine :

Luminosité : position 8 (max)

Temporisation : position 1 (10sec)

■ 6.2 Réglage par télécommande infrarouge (Réf. 0 484 75)

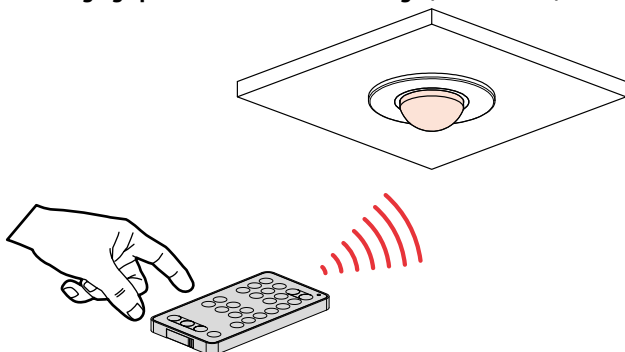

■ 6.2 Réglage par télécommande infrarouge (suite)

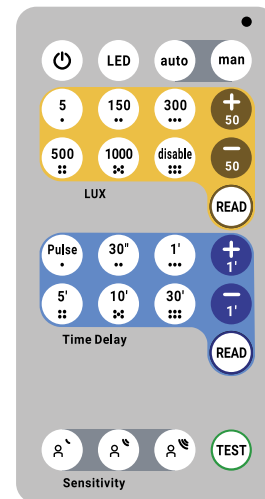

Mode Auto ON/Auto OFF :

L'allumage se fait automatiquement :

- Sur détection de présence, si la luminosité naturelle est insuffisante.

L'extinction se fait automatiquement :

- Sur non présence et en fin de la temporisation réglée.

- Ou si la luminosité naturelle est suffisante (régulation activée).

Toute nouvelle détection provoque un déclenchement automatique si la lumière est insuffisante.

Mode Manual ON/Auto OFF :

L'allumage se fait par commande manuelle, l'extinction est automatique :

- Sur non présence et en fin de la temporisation réglée.

Après extinction, toute nouvelle détection dans un délai de 30 secondes provoque un allumage automatique.

Au-delà de 30 secondes l'allumage se fait par commande manuelle.

Mode test :

Ce mode permet de contourner les paramètres pendant 10 minutes.

Chaque détection allume la LED de mouvement (en violet) pendant 1 seconde et commande les éclairages pendant 5 secondes.

























Après ces 5 secondes, si aucun mouvement n'est détecté, les éclairages s'éteignent, sinon le délai de 5 secondes est réactualisé (le mode test redémarre).

La minuterie de test de 10 minutes n'est réinitialisée que si vous appuyez à nouveau sur le bouton de test de la télécommande.

GI-MRW-D / GI-MRB-D CAPTEUR DE CONTRÔLE D'ÉCLAIRAGE MINI ENCASTRÉ DALI

6. PARAMÈTRES (Suite)

■ 6.2 Réglage par télécommande infrarouge (suite)

TYPE	TOUCHE	NOM	DESCRIPTION	Commentaire
Paramètre		Charge ON/OFF	Permet d'activer/désactiver les charges connectées	Une fois le réglage effectué, la LED violette du produit clignote rapidement trois fois.
		Mouvement LED ON/OFF	Active ou désactive le voyant de détection de mouvement (vert)	
		Auto ON Auto OFF	La charge s'allume et s'éteint automatiquement	
		Manuel ON Auto OFF	Allumage manuel par appui sur le bouton poussoir/Extinction automatique à la fin de la temporisation	
Niveau d'éclairage Point de consigne		5 LUX	Régler le niveau d'éclairage à 5 LUX	Exemple : la LED jaune du capteur clignote 3 fois = le niveau d'éclairage est réglé sur 300 LUX ou sur la valeur la plus proche (250 ou 350 LUX).
		150 LUX	Régler le niveau de lumière à 150 LUX	
		300 LUX	Régler le niveau de lumière sur 300 LUX	
		500 LUX	Régler le niveau d'éclairage sur 500 LUX	
		1000 LUX	Régler le niveau d'éclairage à 1000 LUX	
		Désactiver la régulation du niveau d'éclairage	La lumière sera toujours allumée/éteinte quel que soit le niveau d'éclairage	
		Lire le niveau d'éclairage	Lors de l'activation du capteur, la LED jaune clignote «x» fois pour indiquer les valeurs de LUX réglées	
		Augmenter de 50 lux	Augmenter de 50 lux le niveau LUX réglé (la valeur maximale lors de l'appui sur + est de 2000 LUX)	
		Diminuer 50 lux	Diminue de 50 lux le niveau de luminosité réglé	
	Temporisation		Impulsion	
		30 secondes	Réglez la temporisation sur 30 secondes	
		1 minute	Réglez la temporisation sur 1 min	
		5 minutes	Régler le délai sur 5 minutes	
		10 minutes	Régler le délai sur 10 minutes	
		30 minutes	Régler le délai sur 30 minutes	
		Lire la temporisation	Lors de l'activation du capteur, la LED bleue clignote «x» fois pour indiquer les valeurs réglées pour la temporisation	
		Augmenter de 1 minute	Augmentez de 1 minute la valeur de la temporisation (la valeur maximale lors de l'appui sur + est de 60 min)	
		Diminuer 1 minute	Diminuez d'une minute la durée de la temporisation	
Sensibilité			Sensibilité PIR	1.Faible 2.Moyenne 3.Élevée
Mode test		Mode test	Le mode test est activé pendant 10 minutes et la temporisation est de 5 secondes.	Les valeurs temporaires sont réglées sur : LUX désactivé Délai de 5 secondes Après la période de test, les valeurs reviennent à leur réglage d'origine et le test peut être interrompu en appuyant à nouveau sur le bouton.

GI-MRW-D / GI-MRB-D CAPTEUR DE CONTRÔLE D'ÉCLAIRAGE MINI ENCASTRÉ DALI

6. RÉGLAGES (Suite)

6.3 Retour de la lampe pilote

Retour d'information de la LED de mouvement :

ÉTAT	DESCRIPTION
● Pendant 45 secondes	État d'échauffement (état après la mise sous tension)
● Pendant 1s	Mouvement détecté
● Pendant 1s	Mouvement détecté en mode test

Lire le retour d'information sur le mécanisme

ÉTAT	DESCRIPTION
● Clignotement	Clignote X fois pour indiquer les valeurs réglées pour le délai déclenché par la fonction READ.
● Clignotement	Clignote X fois pour indiquer les valeurs définies pour le LUX déclenché par la fonction READ.

Retour ACK de la trame IR :

ÉTAT	DESCRIPTION
● 3 clignotements	Clignote rapidement 3 fois à chaque fois qu'un message est reçu de la télécommande
● 3 clignotements	Clignote rapidement 3 fois lorsque le message provenant de la télécommande ne peut pas être pris en compte

6.4 ÉCHAUFFEMENT

Lorsqu'il est mis sous tension, le détecteur de mouvement est en état de préchauffage pendant 45 secondes :

La charge est activée ;

La LED verte de mouvement est allumée ;

Les fonctions AUX sont actives ;

Les réglages de la télécommande infrarouge/des potentiomètres sont actifs ;

Le capteur PIR est inactif ;

La détection du niveau LUX est inactive ;

7. PERFORMANCES DE DÉTECTION

Réglage d'usine : "Sensibilité moyenne" pour une hauteur de 2,5 m et une température de 20 °C.

7.1 Mouvement radial

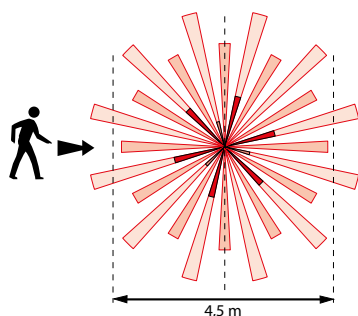
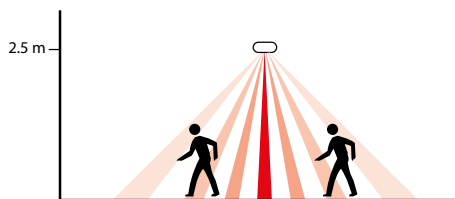

Hauteur (m)	Sensibilité faible	Sensibilité moyenne	Sensibilité Haute
	Ø (m)	Ø (m)	Ø (m)
2.5	4	4.5	5
3.5	4.5	6	7
4	5	6	7.5

7. PERFORMANCES DE DÉTECTION (Suite)

7.2 Mouvement tangentiel

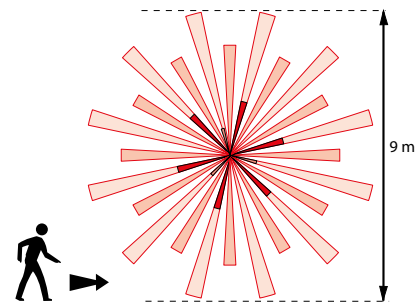
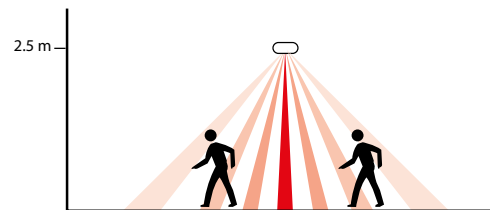

Hauteur (m)	Sensibilité faible	Sensibilité moyenne	Sensibilité élevée
	Ø (m)	Ø (m)	Ø (m)
2.5	7	9	10
3.5	7	9	12
4	7	10	12.5

Remarque:





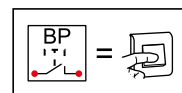

Pour un déclenchement optimal, le mouvement doit se faire perpendiculairement au détecteur. Dans le cas d'une approche directe et frontale, la détection d'un mouvement sera plus difficile, et la portée sera donc beaucoup plus faible.

8. FONCTIONNEMENT

8.1 Plus d'un capteur et plus d'une charge



inversion de l'état des charges :  < 1s



















<ul style="list-style-type: none"> ⊗ L1 OFF ⊗ L2 OFF ⊗ Ln OFF 	<ul style="list-style-type: none"> S1 OFF  	<ul style="list-style-type: none"> BP  < 1s 	<ul style="list-style-type: none"> ☉ L1 ON 100% ☉ L2 ON ☉ Ln ON 100% 	<ul style="list-style-type: none"> S1 ON 
<ul style="list-style-type: none"> ☉ L1 ON 100% ☉ L1 ON 100% ☉ Ln ON 100% 	<ul style="list-style-type: none"> S1 ON  	<ul style="list-style-type: none"> BP  < 1s 	<ul style="list-style-type: none"> ⊗ L1 OFF ⊗ L2 OFF ⊗ Ln OFF 	<ul style="list-style-type: none"> S1 OFF 

GI-MRW-D / GI-MRB-D CAPTEUR DE CONTRÔLE D'ÉCLAIRAGE MINI ENCASTRÉ DALI

8. FONCTIONNEMENT (Suite)

■ 8.1 Plus d'un capteur et plus d'une charge (suite)

Gradation de la lampe :  > 1s

 L1 ON 100	 S1 ON	 > 1s	 L1 ON 50	 ON
 L2 ON À 100			 L2 ON 50	
 Ln ON 100			 Ln ON 50	
 L1 ON 50	 S1 ON	 > 1s	 L1 ON 100%	 ON
 L2 ON 50			 L2 ON 100%	
 Ln ON 50%			 Ln ON 100%	

9. ENTRETIEN

Conserver la lentille propre.

Nettoyage superficiel au chiffon.

Ne pas utiliser : acétone, dégraissant, trichloréthylène.

Tenue aux produits suivants : -

- Hexane (En 60669-1),
- Alcool à brûler,
- Eau savonneuse,
- Ammoniaque diluée,
- Eau de Javel diluée à 10%,
- Produit à vitres.

AVERTISSEMENT : Effectuez des tests préliminaires avant d'utiliser tout autre produit de nettoyage spécifique.

10. NORMES

LVD : Directive basse tension

Directive : 2014/35/EU

Norme : IEC 60669-2-1

CEM : Compatibilité électromagnétique

Directive : 2014/30/EU

Normes de produit : IEC 60669-2-1

IEC 61000-3-2

ROHS : Restriction des substances dangereuses,

Directive:2011/65/EU du 08 juin 2011 modifiée par 2015/862 du 31 mars 2015 (ROHS 2)

Norme : EN IEC63000