

## GI-CRW/GI-CRB/GI-CSW/GI-CSB CAPTEUR DE CONTRÔLE DE L'ÉCLAIRAGE ENCASTRÉ/SURFACE ON-OFF DU COULOIR

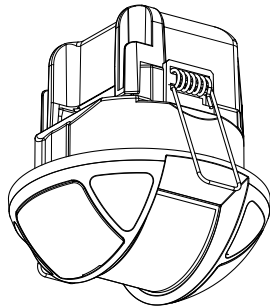

**Encastré**  
0 484 66 (Blanc)  
0 484 67 (Noir)

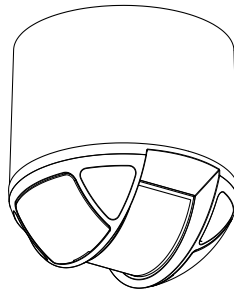

**Saillie**  
0 484 68 (Blanc)  
0 484 69 (Noir)

### SOMMAIRE

1. UTILISATION .....	1
2. CARACTÉRISTIQUES TECHNIQUES.....	1
3. DIMENSIONS .....	2
4. CONNEXION .....	3
5. INSTALLATION .....	4
6. PARAMÈTRES.....	7
7. PERFORMANCES DE DÉTECTION .....	9
8. FONCTIONNEMENT.....	9
9. ENTRETIEN.....	10
10. NORMES .....	10

### 1. UTILISATION

Ce produit est utilisé pour contrôler automatiquement une source lumineuse en détectant les mouvements, grâce à la technologie infrarouge (IR). Ce détecteur de mouvement a une zone de détection de 5x24m. Il s'installe sur un faux plafond (0 484 66 / 0 484 67) ou un plafond apparent (0 484 68 / 0 484 69). Le réglage est simple et rapide, à l'aide de potentiomètres ou d'une télécommande infrarouge control (0 484 75).

Type de détection : Infrarouge (PIR)

Type de montage : Plafond

Temporisation : 10sec à 30min

Point de consigne du niveau d'éclairage : 5... 2000lux

### 2. CARACTÉRISTIQUES TECHNIQUES

#### ■ 2.1 Données techniques

Tension : 100-240V~

Fréquence : 50 / 60 Hz

Consommation à vide : 0.1W

Sortie par contact normalement ouvert connecté à la phase

Câblage : 2x1,5mm<sup>2</sup> ou 1x2,5mm<sup>2</sup>

Diamètre d'encastrement : 67 mm

Poids : 97.8g (0 484 66/0 484 67)

127,6g (0 484 68/0 484 69)

Résistance aux chocs : IK04

Pénétration par des corps solides et des liquides :

IP41 (0 484 66, 0 484 67)

IP40 (0 484 68, 0 484 69)

Température de fonctionnement : -5°C à +30°C

Température de stockage : -20°C à +70°C

#### ■ 2.2 Caractéristiques

- Fonctionne en mode autonome.
- 1 entrée auxiliaire pour neutraliser les éclairages à l'aide d'un bouton poussoir.
- 2 capteurs (technologie pyroélectrique) avec sa lentille pour la détection des mouvements.
- Un capteur de lumière du jour mesurant la lumière naturelle et artificielle pour piloter les éclairages en fonction de la consigne de lumière du jour.
- 1 sortie relais dédiée aux éclairages, commutant les charges au passage à zéro.
- Un protocole infrarouge pour configurer :
  - la temporisation
  - le seuil de luminosité
  - activer le mode test
  - ajuster la sensibilité PIR

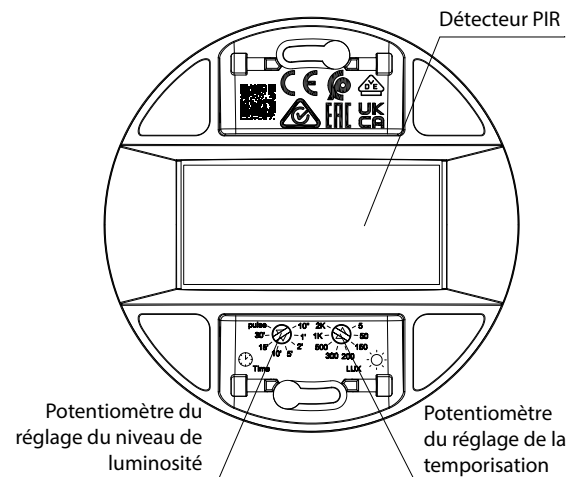

Scannez le code QR et accédez à la documentation technique

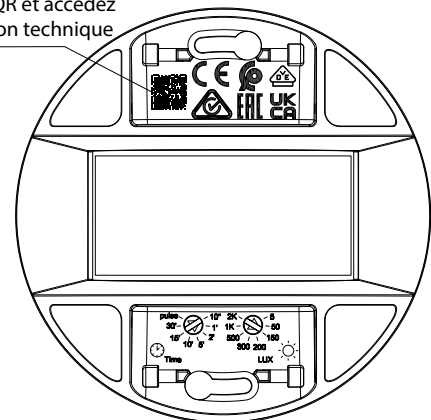

**GI-CRW/GI-CRB/GI-CSW/GI-CSB**  
**CAPTEUR DE CONTRÔLE DE L'ÉCLAIRAGE ENCASTRÉ/SURFACE ON-OFF DU COULOIR**

**2. CARACTÉRISTIQUES TECHNIQUES (Suite)**

■ 2.3 Charge

①		②		③		④		⑤		⑥		⑦	
<b>LED</b>													
240 V~	350 V~	cos φ	2000 W	cos φ	1000 V~	cos φ	10x(2x36W)	cos φ	I ≤ 2 A	500 V~	cos φ	1000 V~	cos φ
100 V~	175 V~	0,5	1000 W	1	500 V~	1	5x(2x36W)	1		250 V~	1	500 V~	1

- 1- Lampe LED
- 2- Lampes à incandescence et lampes halogènes
- 3- Lampe halogène avec transformateur ferromagnétique ou électronique séparé
- 4- Tubes fluorescents
- 5- Contacteur
- 6- Lampe fluorescente compacte avec ballast intégré
- 7- Lampe fluorescente compacte avec transformateur ferromagnétique ou électronique séparé

**3. DIMENSIONS**

■ 3.1 Montage en encastré (Réf. 0 484 66 / 0 484 67)

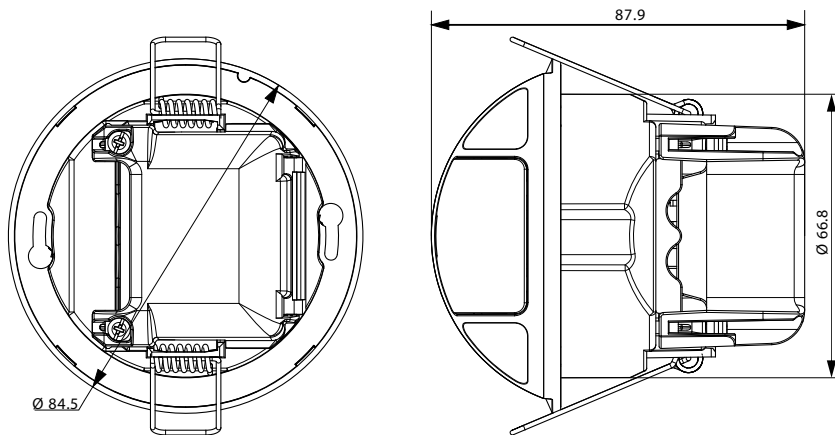

■ 3.2 Montage en saillie (Réf. 0 484 68 / 0 484 69)

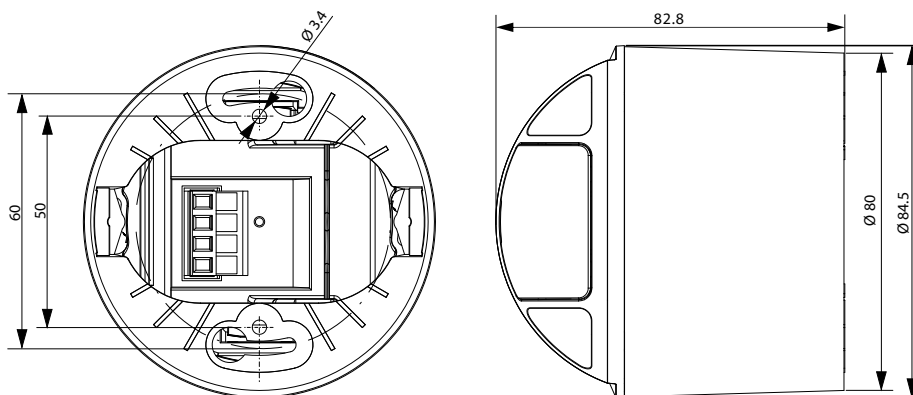

## GI-CRW/GI-CRB/GI-CSW/GI-CSB

## CAPTEUR DE CONTRÔLE DE L'ÉCLAIRAGE ENCASTRÉ/SURFACE ON-OFF DU COULOIR

## 4. CONNEXION

Nombre de bornes : 4

Type de borne : borne enfichable

Capacité des bornes :  $2 \times 1,5 \text{ mm}^2$  ou  $1 \times 2,5 \text{ mm}^2$ 

Longueur de dénudage : 7 mm

## ■ 4.1 Câblage avec commande auxiliaire

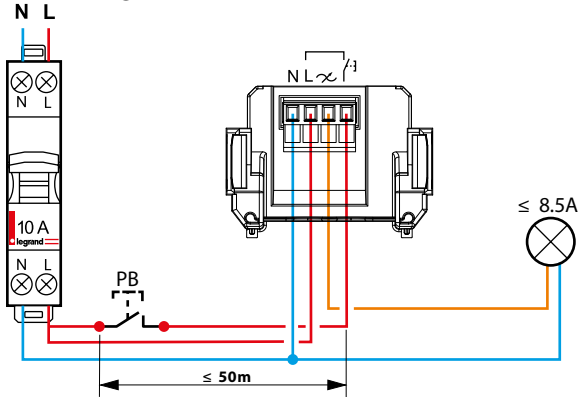

## ■ 4.2 Câblage sans commande auxiliaire : Auto on/Auto off

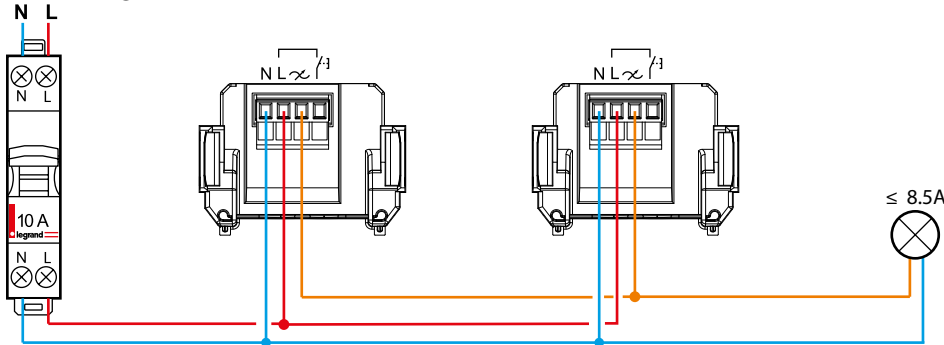

## ■ 4.3 Câblage pour une seule charge connectée en parallèle

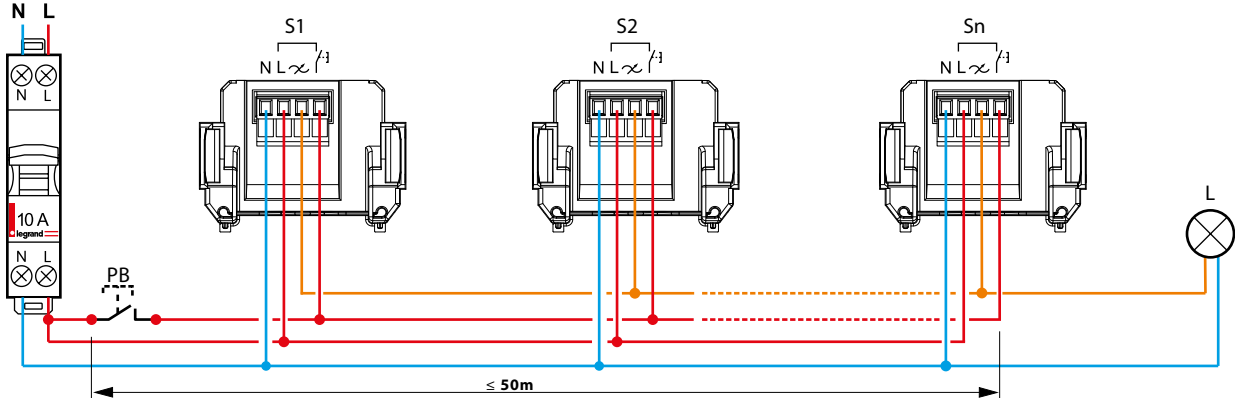

## ■ 4.4 Câblage pour plusieurs charges connectées en parallèle

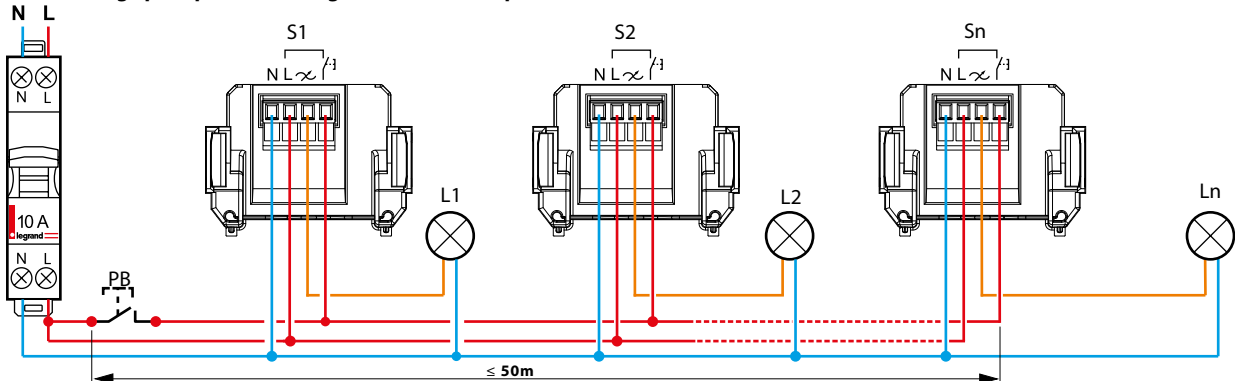

**GI-CRW/GI-CRB/GI-CSW/GI-CSB  
CAPTEUR DE CONTRÔLE DE L'ÉCLAIRAGE ENCASTRÉ/SURFACE ON-OFF DU COULOIR****5. INSTALLATION****■ 5.1 Montage encastré (vis enfichable)**

0 484 66 / 0 484 67

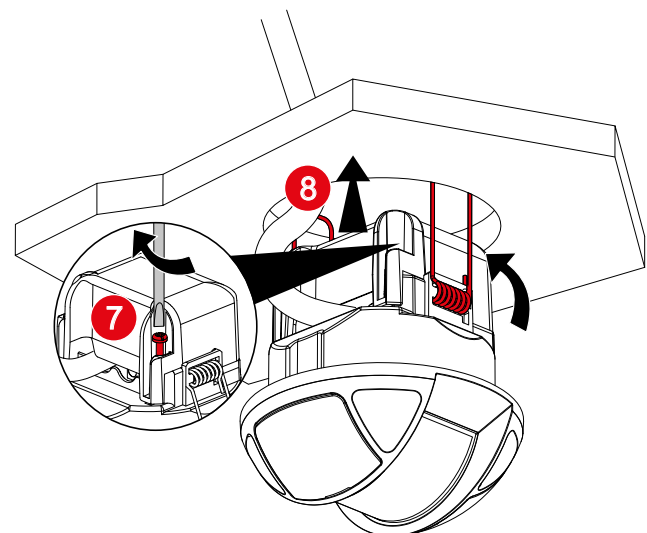
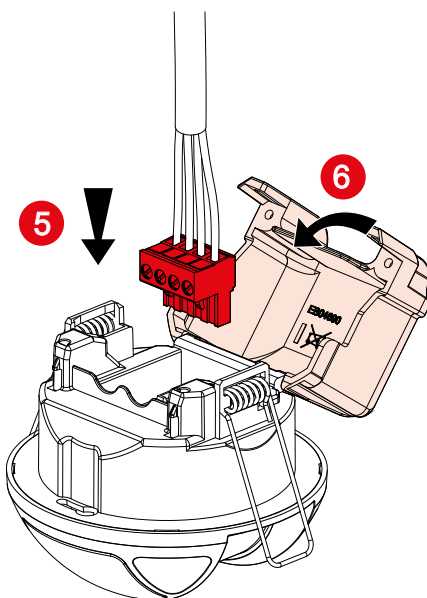
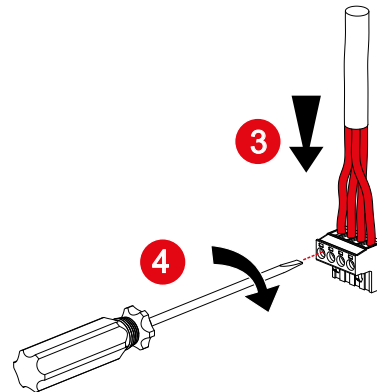
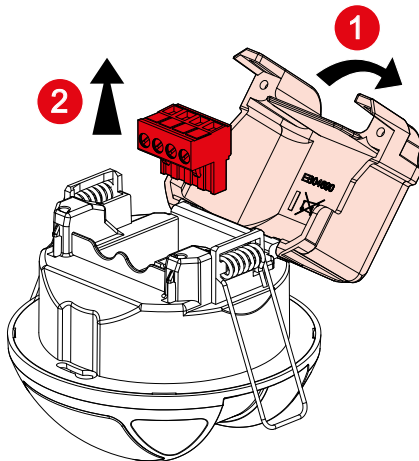
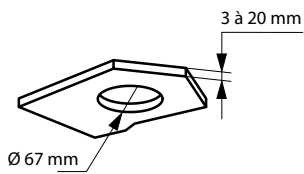

## GI-CRW/GI-CRB/GI-CSW/GI-CSB

## CAPTEUR DE CONTRÔLE DE L'ÉCLAIRAGE ENCASTRÉ/SURFACE ON-OFF DU COULOIR

## 5. INSTALLATION (Suite)

## ■ 5.2 Montage en saillie

0 484 68 / 0 484 69

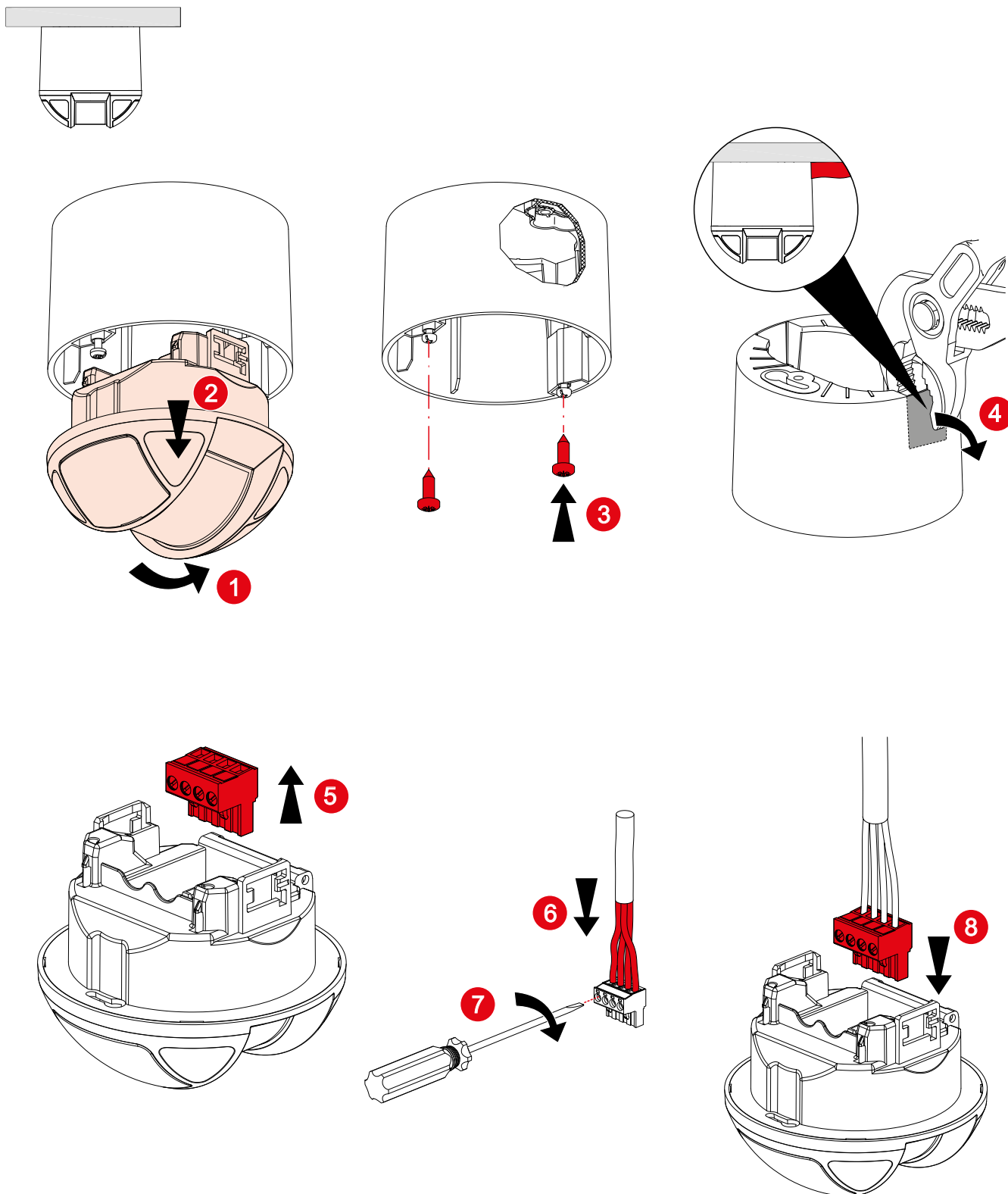

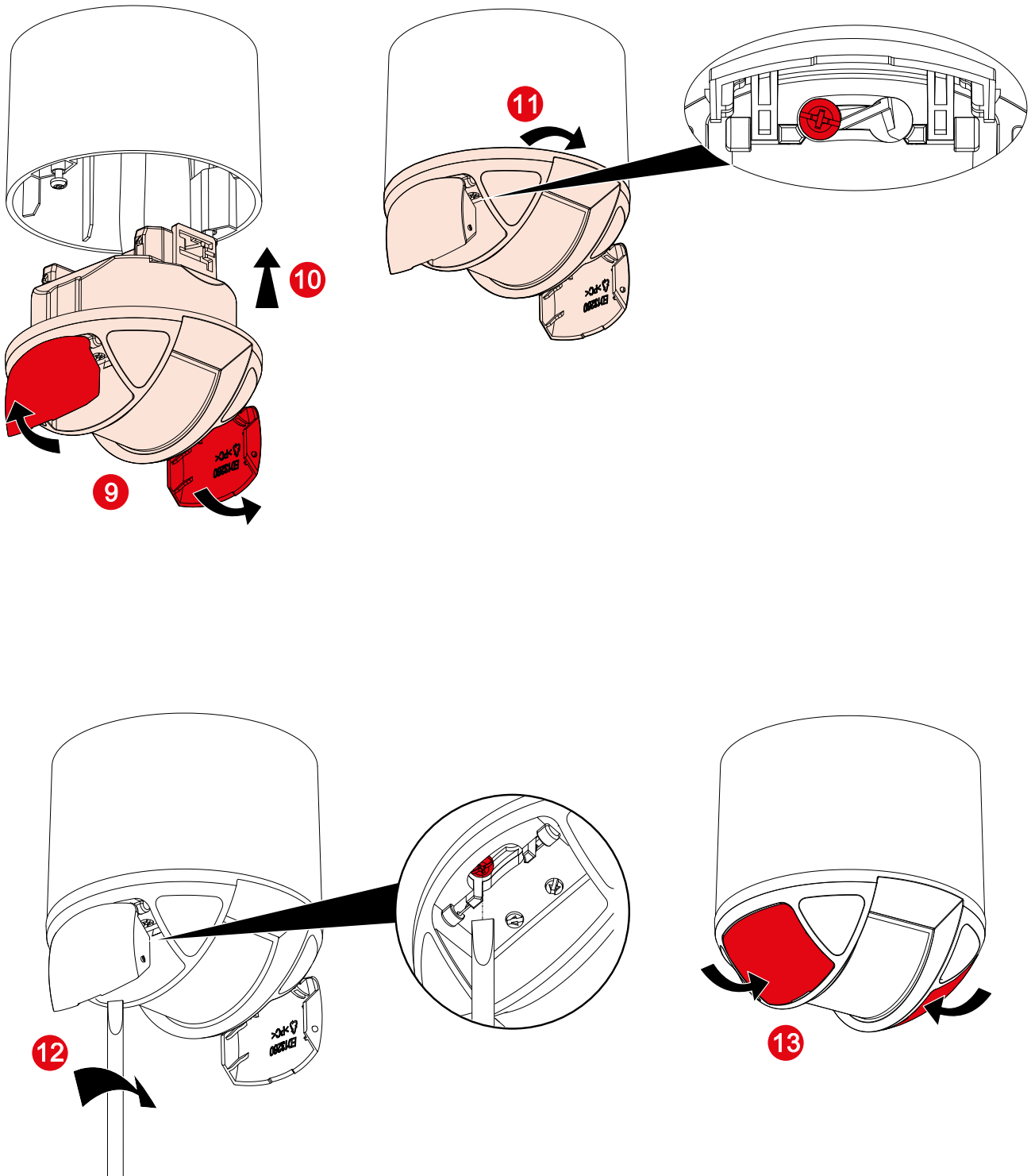
**GI-CRW/GI-CRB/GI-CSW/GI-CSB  
CAPTEUR DE CONTRÔLE DE L'ÉCLAIRAGE ENCASTRÉ/SURFACE ON-OFF DU COULOIR**

## GI-CRW/GI-CRB/GI-CSW/GI-CSB CAPTEUR DE CONTRÔLE DE L'ÉCLAIRAGE ENCASTRÉ/SURFACE ON-OFF DU COULOIR

### 6. PARAMÈTRES

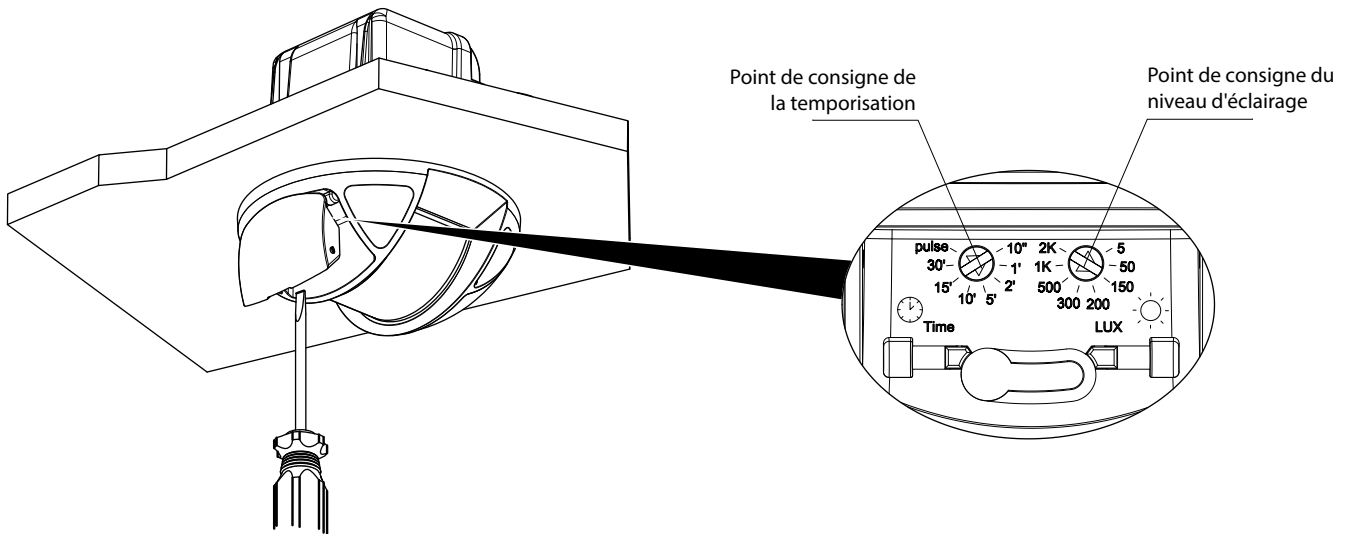

#### ■ 6.1 Réglage par potentiomètre

Le produit est réglé en fonction des positions de ce potentiomètre.

**Valeur de consigne de la temporisation :** Temps pendant lequel la lumière s'allume après la détection

**Consigne de niveau lumineux :** Valeur de consigne du niveau d'éclairage en dessous de laquelle l'éclairage s'allume et au-dessus de laquelle il s'éteint.

Position	Niveau de luminosité	Valeur de la temporisation
1	5 lux (Min)	10 secondes
2	50 lux	1 min
3	150 lux	2 min
4	200 lux	5 min
5	300 lux	10 min
6	500 lux	15 min
7	1000 lux	30 min
8	2000 lux (Max)	Impulsion

**Niveau d'éclairage Max :** La lumière sera toujours allumée/éteinte quel que soit le niveau de lumière

**Impulsion :** La sortie du relais est pilotée par des impulsions courtes (1s) espacées de 10s pour piloter une minuterie. Associé à une minuterie à distance, le détecteur est idéal pour les cages d'escalier et les couloirs.

Le temps réglé sur la minuterie détermine la durée pendant laquelle la charge est activée après la détection d'un signal.

#### Réglages d'usine :

Luminosité : position 8 (max)

Temporisation : position 1 (10sec)

#### ■ 6.2 Réglage par télécommande infrarouge (Réf. 0 484 75)

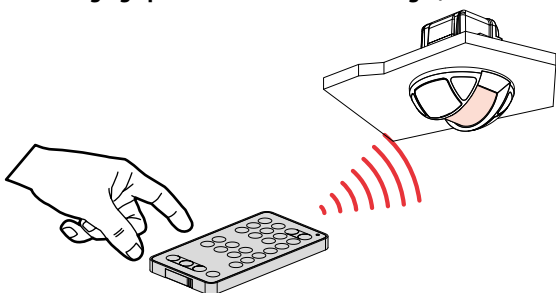

#### ■ 6.2 Réglage par télécommande infrarouge (suite)

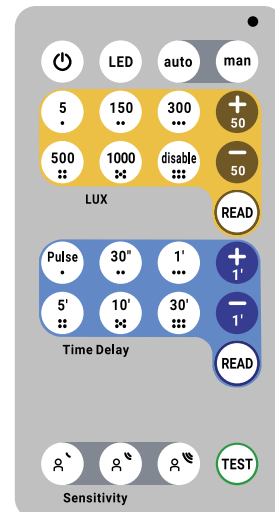

#### Mode Auto ON/Auto OFF :

L'allumage se fait automatiquement :

- Sur détection de présence, si la luminosité naturelle est insuffisante.

L'extinction se fait automatiquement :

- Sur non présence et en fin de la temporisation réglée.

- Ou si la luminosité naturelle est suffisante (régulation activée).

Toute nouvelle détection provoque un déclenchement automatique si la lumière est insuffisante.

#### Mode Manual ON/Auto OFF :

L'allumage se fait par commande manuelle, l'extinction est automatique :

- Sur non présence et en fin de la temporisation réglée.

Après extinction, toute nouvelle détection dans un délai de 30 secondes provoque un allumage automatique.

Au-delà de 30 secondes l'allumage se fait par commande manuelle.

#### Mode test :

Ce mode permet de contourner les paramètres pendant 10 minutes.

Chaque détection allume la LED de mouvement (en violet) pendant 1 seconde et commande les éclairages pendant 5 secondes.

























Après ces 5 secondes, si aucun mouvement n'est détecté, les éclairages s'éteignent, sinon le délai de 5 secondes est réactualisé (le mode test redémarre).

La minuterie de test de 10 minutes n'est réinitialisée que si vous appuyez à nouveau sur le bouton de test de la télécommande.

## GI-CRW/GI-CRB/GI-CSW/GI-CSB CAPTEUR DE CONTRÔLE DE L'ÉCLAIRAGE ENCASTRÉ/SURFACE ON-OFF DU COULOIR

### 6. PARAMÈTRES (Suite)

#### ■ 6.2 Réglage par télécommande infrarouge (suite)

TYPE	TOUCHE	NOM	DESCRIPTION	Commentaire
Paramètre		Charge ON/OFF	Permet d'activer/désactiver les charges connectées	Une fois le réglage effectué, la LED violette du produit clignote rapidement trois fois.
		Mouvement LED ON/OFF	Active ou désactive le voyant de détection de mouvement (vert)	
		Auto ON Auto OFF	La charge s'allume et s'éteint automatiquement	
		Manuel ON Auto OFF	Allumage manuel par appui sur le bouton poussoir/Extinction automatique à la fin de la temporisation	
Niveau d'éclairage Point de consigne		5 LUX	Régler le niveau d'éclairage à 5 LUX	
		150 LUX	Régler le niveau de lumière à 150 LUX	
		300 LUX	Régler le niveau de lumière sur 300 LUX	
		500 LUX	Régler le niveau d'éclairage sur 500 LUX	
		1000 LUX	Régler le niveau d'éclairage à 1000 LUX	
		Désactiver le niveau d'éclairage Régulation	La lumière sera toujours allumée/éteinte quel que soit le niveau d'éclairage	
		Lire niveau de lumière	Lors de l'activation du capteur, la LED jaune clignote «x» fois pour indiquer les valeurs de LUX réglées	Exemple : la LED jaune du capteur clignote 3 fois = le niveau de lumière est réglé sur 300 LUX ou sur la valeur la plus proche (250 ou 350 LUX).
		Augmentation 50 lux	Augmenter de 50 LUX le niveau de LUX réglé (la valeur maximale lors de l'appui sur + est de 2000 LUX)	
		Diminuer 50 lux	Diminuer de 50 lux le niveau de LUX réglé	
	Temporisation		Impulsion	Activer la fonction d'impulsion sur le capteur
		30 secondes	Régler la temporisation à 30 secondes	
		1 minute	Réglez la temporisation sur 1min	
		5 minutes	Régler le délai sur 5 minutes	
		10 minutes	Régler le délai sur 10 minutes	
		30 minutes	Régler le délai sur 30 minutes	
		Lire la temporisation	Lors de l'activation du capteur, la LED bleue clignote «x» fois pour indiquer les valeurs réglées pour la temporisation	Exemple : la LED bleue du capteur clignote 4 fois = la temporisation est réglée sur 5 minutes ou sur la valeur la plus proche (4 min ou 6 min).
		Augmenter 1 minute	Augmentez de 1 minute la valeur de la temporisation (la valeur maximale lors de l'appui sur + est de 60 min)	
		Diminuer 1 minute	Diminuer de 1 minute Régler la temporisation délai	
Sensibilité		PIR sensibilité	1.Faible 2.Moyenne 3.Élevée	Réglages d'usine : élevée
Mode test		Mode test	Le mode test est activé pendant 10 minutes et la temporisation est de 5 secondes.	Les valeurs temporaires sont réglées sur : LUX désactivé Délai de 5 secondes Après la période de test, les valeurs reviennent à leur réglage d'origine et le test peut être interrompu en appuyant à nouveau sur le bouton une nouvelle fois.

# GI-CRW/GI-CRB/GI-CSW/GI-CSB CAPTEUR DE CONTRÔLE DE L'ÉCLAIRAGE ENCASTRÉ/SURFACE ON-OFF DU COULOIR

## 6. RÉGLAGES (Suite)

### 6.3 Retour de la lampe pilote

Retour d'information de la LED de mouvement :

ÉTAT	DESCRIPTION
● Pendant 45 secondes	État d'échauffement (état après la mise sous tension)
● Pendant 1s	Mouvement détecté
● Pendant 1s	Mouvement détecté en mode test

Lire le retour d'information sur le mécanisme

ÉTAT	DESCRIPTION
● Clignotement	Clignote X fois pour indiquer les valeurs réglées pour le délai déclenché par la fonction READ.
● Clignotement	Clignote X fois pour indiquer les valeurs définies pour le LUX déclenché par la fonction READ.

Retour ACK de la trame IR :

ÉTAT	DESCRIPTION
● 3 clignotements	Clignote rapidement 3 fois à chaque fois qu'un message est reçu de la télécommande
● 3 clignotements	Clignote rapidement 3 fois lorsque le message provenant de la télécommande ne peut pas être pris en compte

### 6.4 ÉCHAUFFEMENT

Lorsqu'il est mis sous tension, le détecteur de mouvement est en état de préchauffage pendant 45 secondes :

La charge est activée

La LED verte de mouvement est allumée

Les fonctions AUX sont actives

Les réglages de la télécommande infrarouge/des potentiomètres sont actifs

Le capteur PIR est inactif

La détection du niveau LUX est inactive

## 7. PERFORMANCES DE DÉTECTION

### 7.1 Mouvement radial

Réglage d'usine : "Haute sensibilité" pour une hauteur de 2,5 m et une température de 20 °C.

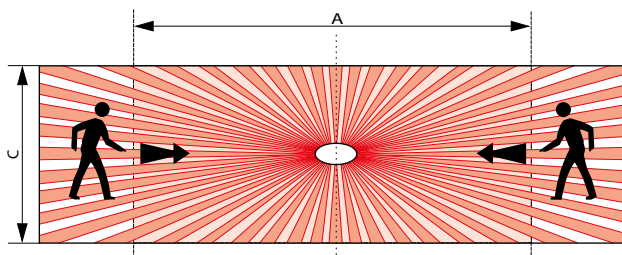

Hauteur (m)	Sensibilité élevée (m)	
	A	C
2.5	18	5

### 7.2 Mouvement tangentiel

Réglage d'usine : "Haute sensibilité" pour une hauteur de 2,5 m et une température de 20 °C.

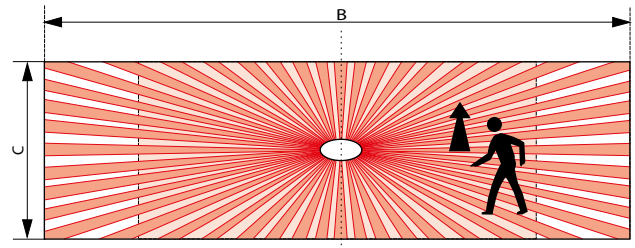

Hauteur (m)	Sensibilité élevée (m)	
	B	C
2.5	24	5

#### Remarque:

Pour une détection optimale, le mouvement doit se faire perpendiculairement au capteur. Dans le cas d'une approche directe et frontale, la détection d'un mouvement sera plus difficile, et la portée sera donc beaucoup plus faible.

## 8. FONCTIONNEMENT

### 8.1 Plus d'un capteur et plus d'une charge

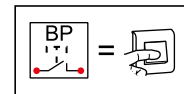

inversion de l'état des charges : < 1s

synchronisation de toutes les charges sur ON : > 1s

synchronisation de toutes les charges sur OFF : > 1s + < 1s

⊗ L1 OFF	☀ S1 OFF	< 1s	☀ L1 ON	☀ S1 ON
⊗ L2 OFF	☀ S2 OFF		☀ L2 ON	☀ S2 ON
⊗ Ln OFF	☀ Sn OFF		☀ Ln ON	☀ Sn ON
☀ L1 ON	☀ S1 ON	< 1s	⊗ L1 OFF	☀ S1 OFF
☀ L2 ON	☀ S2 ON		⊗ L2 OFF	☀ S2 OFF
☀ Ln ON	☀ Sn ON		⊗ Ln OFF	☀ Sn OFF

**GI-CRW/GI-CRB/GI-CSW/GI-CSB**  
**CAPTEUR DE CONTRÔLE DE L'ÉCLAIRAGE ENCASTRÉ/SURFACE ON-OFF DU COULOIR**

**8. FONCTIONNEMENT (Suite)**

**■ 8.1 Plus d'un capteur et plus d'une charge (suite)**

**■ 8.2 Plusieurs capteurs connectés à une seule charge**

**9. ENTRETIEN**

Conserver la lentille propre.  
 Nettoyage superficiel au chiffon.  
 Ne pas utiliser : acétone, dégraissant, trichloréthylène.  
 Tenue aux produits suivants :  
 - Hexane (En 60669-1),  
 - Alcool à brûler,  
 - Eau savonneuse,  
 - Ammoniaque diluée,  
 - Eau de Javel diluée à 10%,  
 - Produit à vitres.

**AVERTISSEMENT** : Effectuez des tests préliminaires avant d'utiliser tout autre produit de nettoyage spécifique.

**10. NORMES**

LVD : Directive basse tension  
 Directive : 2014/35/EU  
 Norme : IEC 60669-2-1  
  
 CEM : Compatibilité électromagnétique  
 Directive : 2014/30/EU  
 Normes de produit : IEC 60669-2-1  
 IEC 61000-3-2

ROHS : Restriction des substances dangereuses,  
 Directive:2011/65/EU du 08 juin 2011 modifiée par 2015/862 du  
 31 mars 2015 (ROHS 2)  
 Norme : EN IEC63000