

Blocs d'éclairage de sécurité et blocs à phares

■ Dimensions des blocs

Blocs saillie IP 43 plastique

Réf. 0 626 25/34/50/60/65 et 0 625 25/50/60/65

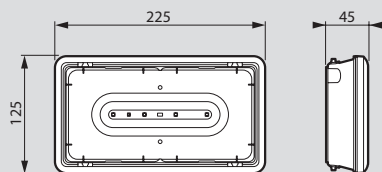

Patère de fixation et de raccordement pour blocs IP 43 plastique

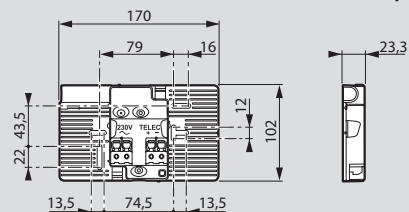

Blocs étanches IP 66 plastique

Réf. 0 626 26/36/52/61/66 et 0 625 26/52/61/66

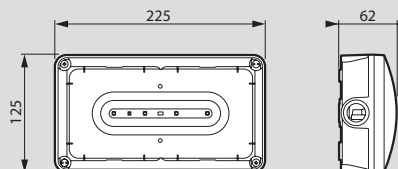

Blocs étanches IP 67 plastique/inox

Réf. 0 626 29/69

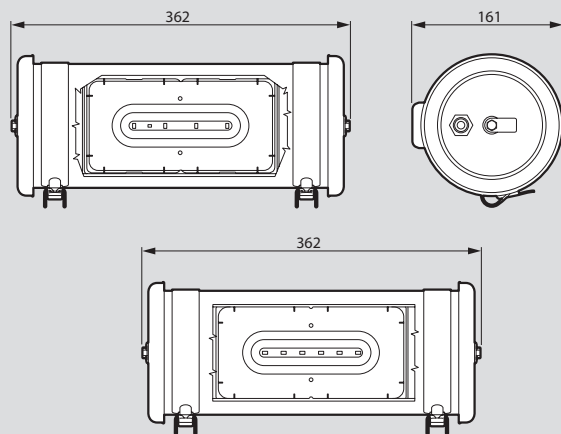

■ Kickspot IP 40 plastique

Réf. 0 626 14/24/54 et 0 625 14/24/54

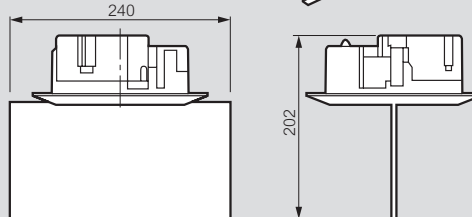
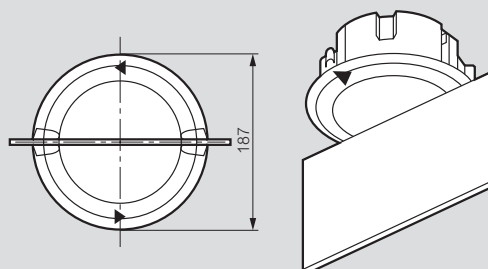

Diamètre de perçage pour fixation sur faux-plafond : 152 mm

Réf. 0 626 64/74 et 0 625 64/74

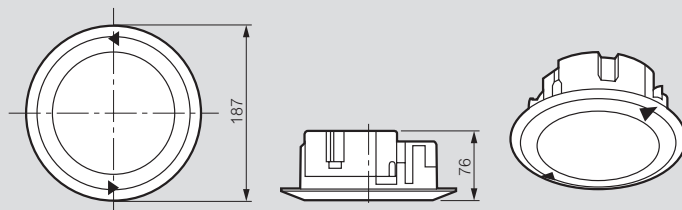

Diamètre de perçage pour fixation sur faux-plafond : 152 mm

■ Blocs à phares réf. 0 625 32 et 0 626 32

Dimensions (mm)

