

Supports isolants pour jeux de barres

armoires Altis



0 373 92



0 373 93

Détermination des distance entre supports p. 425-427
Choix des barres p. 422-423

Réf. 1 barre par pôle universel

- 0 373 98** ≤ 280 A Support unipolaire pour barres cuivre plates 12 x 2 ou 12 x 4 mm
- 0 374 37** Support unipolaire pour barres cuivre plates 15 x 4, 18 x 4 ou 25 x 4 mm
- 0 373 96** Jeu de 2 supports tétrapolaires pour barres cuivre plates 12 x 2 ou 12 x 4 mm
- 0 374 32** Jeu de 2 supports tétrapolaires pour barres cuivre plates 15 x 4 ou 18 x 4 mm
- 0 374 36** Jeu de 2 supports tétrapolaires pour barres cuivre plates 25 x 4 mm
- ≤ 400 A
- 0 373 10** Support pour barres cuivre plates 18 x 4, 25 x 4, 25 x 5 et 32 x 5 mm, en position inclinée pour réaliser un jeu de barres vertical en fond Se monte directement sur plaque pleine ou perforée



1 barre par pôle

Se monte directement dans Altis larg. / prof. 400 sur traverse réf. 0 473 15 dans Altis larg. / prof. 600 sur traverse réf. 0 473 16 dans Altis larg. / prof. 800 sur traverse réf. 0 473 17 dans Altis larg. / prof. 1000

- 0 373 90** ≤ 800 A Support pour barres cuivre plates 18 x 4, 25 x 5, 32 x 5, 50 x 5, 63 x 5 mm, en position inclinée pour réaliser un jeu de barres vertical latéral ou en fond d'armoire



- 0 373 91** ≤ 1000 A Support pour barres cuivre plates 50 x 5, 63 x 5, 75 x 5, 80 x 5 mm, en position décalée Pour réalisation d'un jeu de barres vertical latéral

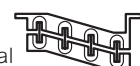

1 ou 2 barres par pôle

- 0 373 92** ≤ 1600 A Support pour barres cuivre plates 50 x 5, 63 x 5, 75 x 5, 80 x 5, 100 x 5 mm en position alignée pour réaliser un jeu de barres principal horizontal, vertical latéral ou en fond d'armoire

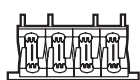

1 à 4 barres par pôle

- 0 373 93** ≤ 4000 A Support pour 4 barres plates de 50 x 5 à 125 x 5 mm ou 3 barres de 50 x 10 à 120 x 10 mm en position alignée



Supports de fixation

- 0 473 15** Traverse pour Altis larg./prof. 600
- 0 473 16** Traverse pour Altis larg./prof. 800
- 0 473 17** Traverse pour Altis larg./prof. 1000

Tableau de choix barres cuivre plates p. 422-423

Supports isolants pour jeux de barres

armoires Altis

Dimensions (mm)

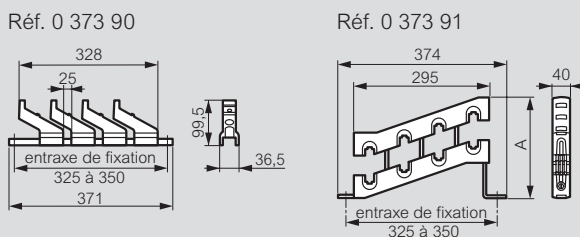
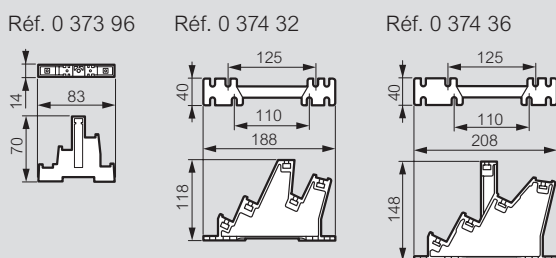
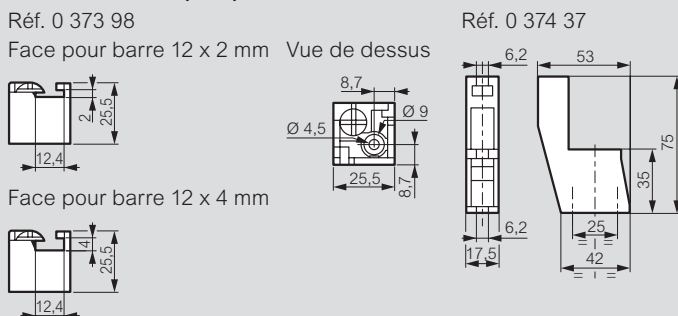

A	Barres cuivre			
	Barre C 50 x 5	63 x 5	75 x 5	80 x 5
207	217	230	242	247

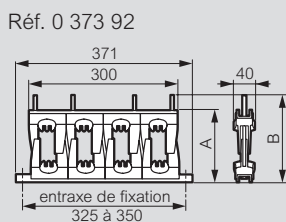

A	Barres cuivre				
	50 x 5	63 x 5	75 x 5	80 x 5	100 x 5
112	125	137	142	162	
126	126	171	171	171	

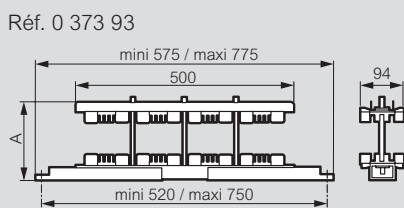

A	Barres épaisseur 5 ou 10 mm				
	h75	h80	h100	h120	h125
145	150	170	190	195	