

Coffrets métal Atlantic

Dimensions utiles

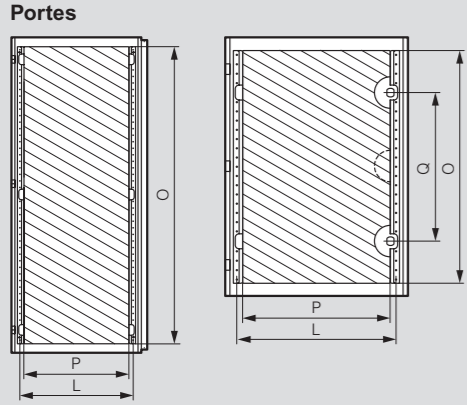

| Réf. | Coffrets | | Dim. utiles des portes | | Position verrous | Entraxe porte-torons |
|-------------------------------|------------|------------|------------------------|--------------|------------------|----------------------|
| | Haut. (mm) | Larg. (mm) | Haut. O (mm) | Larg. P (mm) | | |
| 0 355 00 | 300 | 200 | 251 | 148 | (1) | (3) |
| 0 355 05/30 | 300 | 300 | 251 | 248 | (1) | (3) |
| 0 355 01 | 300 | 400 | 251 | 348 | (1) | (3) |
| 0 355 02/09 | 400 | 300 | 351 | 248 | (1) | (3) |
| 0 355 31 | 400 | 400 | 351 | 348 | (1) | (3) |
| 0 355 06 | 400 | 600 | 325 | 500 | (1) | 530 |
| 0 355 03/07 | 500 | 400 | 425 | 300 | (1) | 330 |
| 0 355 32 | 500 | 500 | 425 | 400 | (1) | 430 |
| 0 355 04/08 | 600 | 400 | 525 | 300 | 350(2) | 330 |
| 0 355 10/20/36 0 354 60/66 | 600 | 600 | 525 | 500 | 350(2) | 530 |
| 0 355 21/0 354 61 | 600 | 800 | 525 | 300 x 2 | (1) | 330 |
| 0 355 37 | 600 | 1000 | 525 | 400 x 2 | (1) | 430 |
| 0 355 12/22 | 700 | 500 | 625 | 400 | 400(2) | 430 |
| 0 355 14/23/28 0 354 62/67 | 800 | 600 | 725 | 500 | 500(2) | 530 |
| 0 355 15/24 0 354 63 | 800 | 800 | 725 | 700 | 500(2) | 730 |
| 0 355 33/34 | 800 | 1000 | 725 | 400 x 2 | (1) | 430 |
| 0 355 17/26 0 354 64/68 | 1000 | 600 | 925 | 500 | (1) | 530 |
| 0 355 18/27/29 0 354 65 | 1000 | 800 | 925 | 700 | (1) | 730 |
| 0 355 91 | 1000 | 1000 | 925 | 400 x 2 | (1) | 430 |
| 0 355 90 | 1000 | 1200 | 925 | 500 x 2 | (1) | 530 |
| 0 355 92/96 | 1200 | 800 | 1125 | 700 | (1) | 730 |
| 0 355 93 | 1200 | 1000 | 1125 | 400 x 2 | (1) | 430 |
| 0 355 94/97 | 1200 | 1200 | 1125 | 500 x 2 | (1) | 530 |
| 0 355 98 | 1400 | 800 | 1325 | 700 | (1) | 730 |
| 0 355 95 | 1400 | 1000 | 1325 | 400 x 2 | (1) | 430 |

1 : Verrou central - 2 : Verrou haut ou bas - 3 : Sans porte-torons

Fixation sur porte d'un rail prof. 15 mm avec réf. 0 367 35

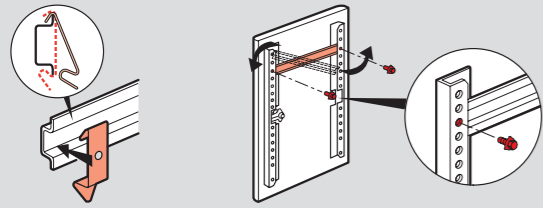

Profondeur utile

| Coffrets Prof. (mm) | Sur fond de coffret | |
|---------------------|---------------------|--------|
| | W (mm) | X (mm) |
| 160 | 140 | 125 |
| 200 | 180 | 165 |
| 250 | 230 | 215 |
| 300 | 280 | 265 |
| 400 | 380 | 365 |

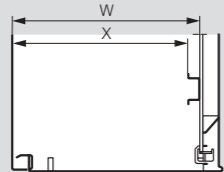

Réglage des équipements (optionnel)

| Coffrets Prof. (mm) | Avec glissières | | | | |
|---------------------|-----------------|--------|--------|--------|--------|
| | Réf. glissières | W mini | W maxi | X mini | X maxi |
| 250 | 0 367 43 | 93 | 213 | 78 | 198 |
| 300 | 0 367 44 | 93 | 263 | 78 | 248 |
| 400 | 0 367 45 | 93 | 363 | 78 | 348 |

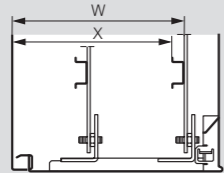

Fixation des glissières, tresse de masse

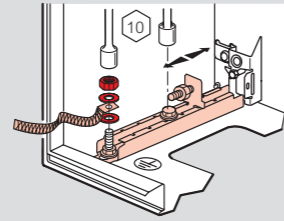

| Coffrets (mm) | Dim. des ajours (mm) | | | | |
|---------------|----------------------|-------|-------------------|-----|---|
| | Larg. | Prof. | Prof. hors tout C | M | N |
| 200 | 160 | 170 | - | - | - |
| 300 | 160 | 170 | - | - | - |
| 300 | 200 | 210 | 169 | 115 | - |
| 400 | 200 | 210 | 269 | 115 | - |
| 500 | 250 | 260 | 369 | 150 | - |
| 500 | 300 | 310 | 369 | 150 | - |
| 600 | 250 | 260 | 469 | 150 | - |
| 600 | 300 | 310 | 469 | 150 | - |
| 600 | 400 | 410 | 469 | 150 | - |
| 800 | 250 | 260 | 469 | 150 | - |
| 800 | 300 | 310 | 469 | 150 | - |
| 800 | 400 | 410 | 469 | 150 | - |
| 1000 | 250 | 260 | 369 | 150 | - |
| 1000 | 300 | 310 | 369 | 150 | - |
| 1200 | 300 | 310 | 469 | 150 | - |
| 1200 | 400 | 410 | 469 | 150 | - |

Coffrets larg. ≤ 800 mm

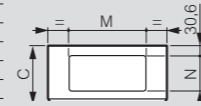

Coffrets larg. ≥ 1000 mm

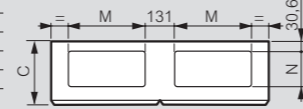

Kits d'éclairage

Avec interrupteur Réf. 0 363 84

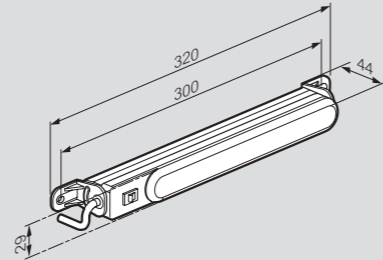

Avec prise 2P + T Réf. 0 482 32

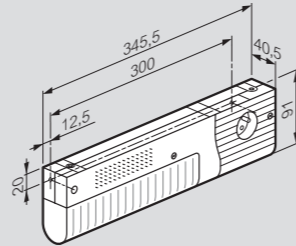

Avec détecteur de présence Réf. 0 363 81

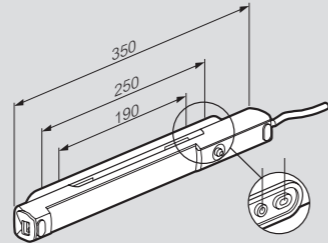

Avec prise 2P + T et détecteur de présence Réf. 0 363 82

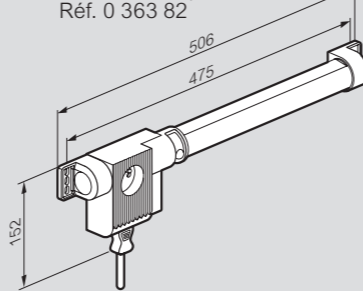

Possibilité de montage en vertical à l'aide de montants Lina 25. Consultez la notice pour les compatibilités de montage des kits d'éclairage Voir catalogue en ligne sur legrand.fr

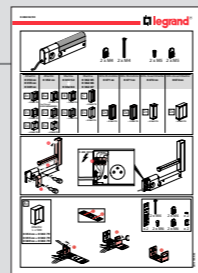

Fixation des coffrets

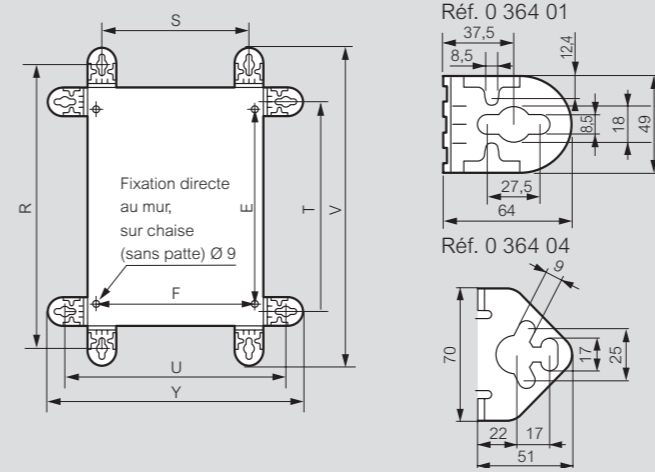

| Coffrets | Pattes verticales | Entraxe | Pattes horizontales | | Entraxe | Hors tout 0 364 01 | | Hors tout 0 364 04 | | | |
|------------|-------------------|---------|---------------------|--------|---------|--------------------|--------|--------------------|--------|------|------|
| | | | R (mm) | S (mm) | | V (mm) | Y (mm) | V (mm) | Y (mm) | | |
| Haut. (mm) | Larg. (mm) | R (mm) | S (mm) | E (mm) | T (mm) | U (mm) | F (mm) | V (mm) | Y (mm) | | |
| 300 | 200 | 375 | 150 | 225 | 250 | 275 | 169 | 430 | 330 | 402 | 302 |
| 300 | 300 | 375 | 250 | 225 | 250 | 375 | 269 | 430 | 430 | 402 | 402 |
| 300 | 400 | 375 | 350 | 225 | 250 | 475 | 369 | 430 | 530 | 402 | 502 |
| 400 | 300 | 475 | 250 | 325 | 350 | 375 | 269 | 530 | 430 | 502 | 402 |
| 400 | 400 | 475 | 350 | 325 | 350 | 475 | 369 | 530 | 530 | 502 | 502 |
| 400 | 600 | 475 | 550 | 325 | 350 | 675 | 569 | 530 | 730 | 502 | 702 |
| 500 | 400 | 575 | 350 | 425 | 450 | 475 | 369 | 630 | 530 | 602 | 502 |
| 500 | 500 | 575 | 450 | 425 | 450 | 575 | 469 | 630 | 630 | 602 | 602 |
| 600 | 400 | 675 | 350 | 525 | 550 | 475 | 369 | 730 | 530 | 702 | 502 |
| 600 | 600 | 675 | 550 | 525 | 550 | 675 | 569 | 730 | 730 | 702 | 702 |
| 600 | 800 | 675 | 750 | 525 | 550 | 875 | 769 | 730 | 930 | 702 | 902 |
| 600 | 1000 | 675 | 950 | 525 | 550 | 1075 | 969 | 730 | 1130 | 702 | 1102 |
| 700 | 500 | 775 | 450 | 625 | 650 | 575 | 469 | 830 | 630 | 802 | 602 |
| 800 | 600 | 875 | 550 | 725 | 750 | 675 | 569 | 930 | 730 | 902 | 702 |
| 800 | 800 | 875 | 750 | 725 | 750 | 875 | 769 | 930 | 930 | 902 | 902 |
| 800 | 1000 | 875 | 950 | 725 | 750 | 1075 | 969 | 930 | 1130 | 902 | 1102 |
| 1000 | 600 | 1075 | 550 | 925 | 950 | 675 | 569 | 1130 | 730 | 1102 | 702 |
| 1000 | 800 | 1075 | 750 | 925 | 950 | 875 | 769 | 1130 | 930 | 1102 | 902 |
| 1000 | 1000 | 1075 | 950 | 925 | 950 | 1075 | 969 | 1130 | 1130 | 1102 | 1102 |
| 1000 | 1200 | 1075 | 1150 | 925 | 950 | 1275 | 1169 | 1130 | 1330 | 1102 | 1302 |
| 1200 | 800 | 1275 | 750 | 1125 | 1150 | 875 | 769 | 1330 | 930 | 1302 | 902 |
| 1200 | 1000 | 1275 | 950 | 1125 | 1150 | 1075 | 969 | 1330 | 1130 | 1302 | 1102 |
| 1200 | 1200 | 1275 | 1150 | 1125 | 1150 | 1275 | 1169 | 1330 | 1330 | 1302 | 1302 |
| 1400 | 800 | 1475 | 750 | 1325 | 1350 | 875 | 769 | 1530 | 930 | 1502 | 902 |
| 1400 | 1000 | 1475 | 950 | 1325 | 1350 | 1075 | 969 | 1530 | 1130 | 1502 | 1102 |

1 : Entraxes identiques pour réf. 0 364 01 et réf. 0 364 04

Socles

Fixation sur coffret

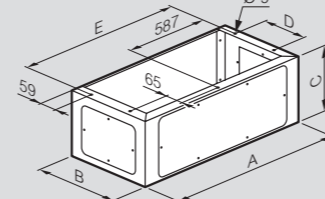

Passages trappes

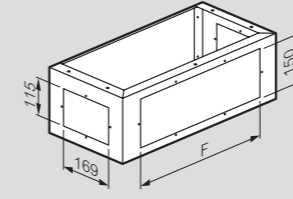

Fixation au sol

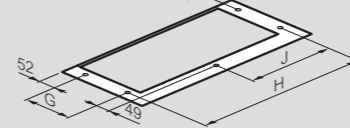

| Réf. | Pour coffrets L x P (mm) | A | B | C | D | E | F | G | H | J |
|----------|--------------------------|------|-----|-----|-----|------|---------|-----|------|-----|
| 0 363 40 | 600 x 400 | 600 | 380 | 200 | 250 | 574 | 469 | 250 | 542 | 271 |
| 0 363 41 | 800 x 400 | 800 | 380 | 200 | 250 | 774 | 469 | 250 | 742 | 371 |
| 0 363 43 | 1200 x 400 | 1200 | 380 | 200 | 250 | 1174 | 469 x 2 | 250 | 1142 | 571 |
| 0 363 00 | 600 x 300 | 600 | 280 | 200 | 150 | 574 | 469 | 150 | 542 | 271 |
| 0 363 01 | 800 x 300 | 800 | 280 | 200 | 150 | 774 | 469 | 150 | 742 | 371 |
| 0 363 02 | 1000 x 300 | 1000 | 280 | 200 | 150 | 974 | 369 x 2 | 150 | 942 | 471 |
| 0 363 03 | 1200 x 300 | 1200 | 280 | 200 | 150 | 1174 | 469 x 2 | 150 | 1142 | 571 |

Fixation des toits

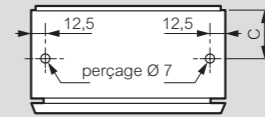

| Réf. | C (mm) |
|-------------------|--------|
| 0 365 51/52 | 100 |
| 0 365 53/54/64 | 125 |
| 0 365 56/57/61/63 | 150 |
| 0 365 60/62 | 200 |

Caractéristiques des plaques Cabstop IP 55

- Résistance à l'arrachement : 15 kg minimum
- Température d'utilisation : - 20 °C / + 65 °C
- Tenue aux huiles de coupe ASTM n° 3
- Tenue au fil incandescent : 750 °C suivant EN/IEC 60695-2-11

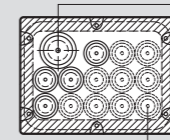

Entrée de câble Ø14 à 24 mm équivalent PE PG 21/29 ISO 25/32



Entrée de câble Ø5 à 14 mm équivalent PE PG 9/11/13/16 ISO 16/20

Dimensions des plaques Cabstop IP 55 (mm)

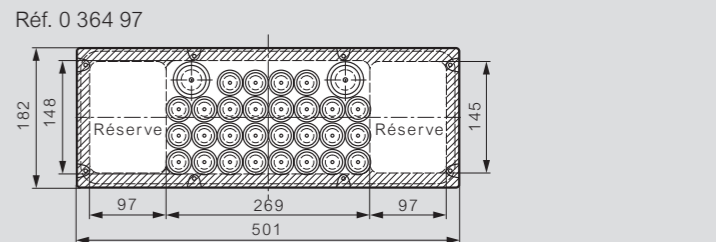
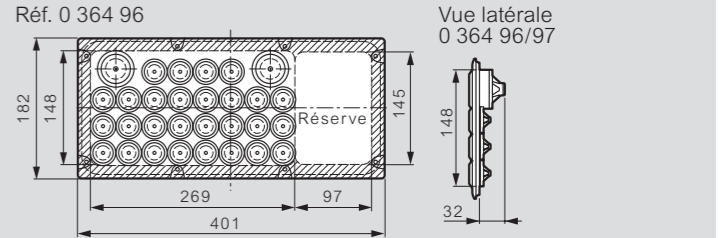
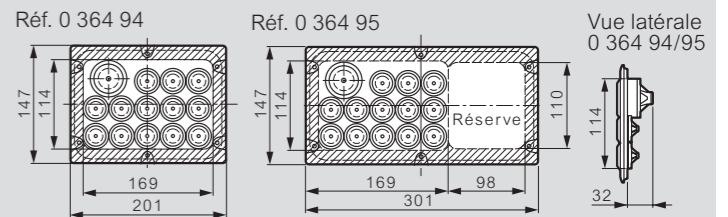

Kit de montage sur surface plane pour plaque Cabstop

