

Tino Ramppi

LED

Energiatehokas, vähäisen huolto-
tarpeen IP44 LED-runkovalaisin.
Laaja optiikka- ja tehovalikoima
mahdollistavat Tinon monipuolisen
käytön erilaisissa kohteissa myymä-
löistä logistiikkakeskuksiin.



Optics

Enston valaisimissa on monipuolinen valikoima optisia ratkaisuja; symmetrinen, leveä, ylävalo ja moni muu optinen ratkaisu on meille perusvalikoimaa. Tuoteperheistämme löydät useita valonjako- ja valovirtavaihtoehtoja juuri sinun projektiisi.

Tunable White

Enston Tunable White -ratkaisu on perusta ihmiskeskeiselle valaistusratkaisulle. Ensto TW-valaisimet soveltuvat lähes kaikkiin ohjausratkaisuihin, joilla voidaan säätää värilämpötilaa 2700–6500 K alueella. Tunable White on moderni ratkaisu nykyaikaseen toimistotilaan.

DALI

DALI-liitäntälaitteet mahdollistavat valaisimen yhdistämisen DALI-pohjaisiin ohjausjärjestelmiin ja älytaloihin. Verrattuna tavanomaiseen ohjaukseen DALI mahdollistaa valaisinkohtaisen himennyksen ja ohjauksen sekä merkittävän energiansäästöpotentiaalin.

Helvar ActiveAhead

ActiveAhead on itseoppiva, langattomasti verkottuva ja moderni ohjausratkaisu. ActiveAhead-valaisimet oppivat jatkuvasti tilassa tapahtuvan liikkeen mukaan ja kommunikoivat keskenään. ActiveAhead huolehtii, että tielläsi on aina valoa. Asenna ja unohda, ei ohjelmointia tai käyttöönottoa.



”Todellinen valaistuksen
tehopakkaus, moni-
puolisella optiikalla.”



Tino satiini-kuvulla

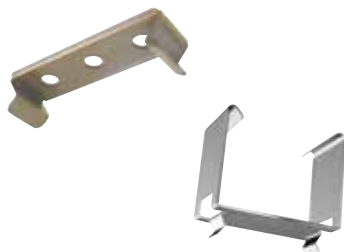

Jousikiinnikkeet AMJK1 ja AMJK2

Rakenne

- › Runko alumiiniprofilia, päädyt alumiinia, väri valkoinen
- › Kupu kirkasta (C) tai satiiniakryyliä (F)
- › Kaksi optiikkaa: laajasäteilevä optiikka (WB) keskisäteilevä optiikka (MB)
- › DALI- ja perusmallit
- › TN2xxx-mallit: Ottoteho 107W, pituus 2300 mm, valaisimen valovirta, ks. taulukko Ottoteho 132W, pituus 2870 mm, valaisimen valovirta, ks. taulukko
- › TN3xxx-mallit: 1-rivinen versio Satiiniakryyli (F) versiot Ottoteho 106W, pituus 2300 mm, valaisimen valovirta, ks. taulukko Ottoteho 130W, pituus 2870 mm, valaisimen valovirta, ks. taulukko 4000 K, tehokerroin 0,98 Ra >80 Käyttöympäristön lämpötila - 20 °C - + 30 °C Valaisimen elinikä 100 000h $L_{70}B_{50}F_{10}T_a=25\text{ °C}$

Asennus

- › Kattoon AMJK1-kiinnikkeillä
- › Valaisinripustuskiskoon (MEK) AMJK2-jousikiinnikkeillä
- › Portaattomasti säädettävillä päätykannakkeilla (AMRPK, AMRPK500 tai AMRPK330). Päätykannakeasennuksessa valaisimen taipuma on keskellä valaisinta n. 5 mm. Taipuma voidaan estää asentamalla ylimääräinen ripustus (AMJK1 + ripustusvaijeri tai kierretanko). Ks. päätykannakointivaihtoehdot Monix Ramppi -tuotekortilta www.ensto.fi - Monix Ramppi
- › Läpilyhdotettu -o-o- 5x2,5 mm², ohjattavat mallit 1-vaihe ketjutettavia
- › DALI-valaisimet yhdellä DALI-osoitteella

Tilauksesta

- › Painonappi-ohjaus
- › Liitosjohdolla
- › Epäsymmetrisellä valonjaolla, valonjakokäyrät pyydettyäessä (pl. TN3-versiot)
- › Ra > 90 -mallit tilauksesta, valovirta n. 15% alhaisempi kuin Ra > 80 -malleissa
- › 3000 K -mallit
- › Jousikiinnikkeet XYRV-, OBO- ja Elwia MP -valaisinripustuskiskoihin

Snro	Tyyppi	Tuotenimi	Teho	Kg	Pituus	Valonjako	Ohjaus	Valovirta
Laajasäteilevä optiikka, kirkas kupu								
43 604 43	TN2284WBC	TN2284WBC IP44 107W/840 AC C	107W	4,8	2300	WBC		15872 lm
43 604 45	TN2284WBCEd	TN2284WBCEd 107W/840 AC C DALI	107W	4,8	2300	WBC	DALI	15872 lm
43 603 80	TN22104WBC	TN22104WBC IP44 132W/840 AC C	132W	6,0	2870	WBC		20114 lm
43 603 82	TN22104WBCEd	TN22104WBCEd 132W/840 AC C DALI	132W	6,0	2870	WBC	DALI	20114 lm



Snro	Tyyppi	Tuotenimi	Teho	Kg	Pituus	Valonjako	Ohjaus	Valovirta
Laajasäteilevä optiikka, satiinikupu								
43 606 14	TN3184WBF	TN3184WBF LED IP44 106W/840 ACF	106W	4,8	2300	WBF		15010 lm
43 606 16	TN3184WBFED	TN3184WBFED LED IP44 106W/840 ACF DALI	106W	4,8	2300	WBF	DALI	15010 lm
43 604 46	TN2284WBF	TN2284WBF IP44 107W/840 AC F	107W	4,8	2300	WBF		15760 lm
43 604 48	TN2284WBFED	TN2284WBFED 107W/840 AC F DALI	107W	4,8	2300	WBF	DALI	15760 lm
43 605 90	TN31104WBF	TN31104WBF LED IP44 130W/840 ACF	130W	6,0	2870	WBF		18520 lm
43 605 92	TN31104WBFED	TN31104WBFED LED IP44 130W/840 ACF DALI	130W	6,0	2870	WBF	DALI	18520 lm
43 603 83	TN22104WBF	TN22104WBF IP44 132W/840 AC F	132W	6,0	2870	WBF		19770 lm
43 603 85	TN22104WBFED	TN22104WBFED 132W/840 AC F DALI	132W	6,0	2870	WBF	DALI	19770 lm
Keskisäteilevä optiikka, kirkas kupu								
43 604 37	TN2284MBC	TN2284MBC IP44 107W/840 AC C	107W	4,8	2300	MBC		15624 lm
43 604 39	TN2284MBCED	TN2284MBCED 107W/840 AC C DALI	107W	4,8	2300	MBC	DALI	15624 lm
43 603 56	TN22104MBC	TN22104MBC IP44 132W/840 AC C	132W	6,0	2870	MBC		19652 lm
43 603 76	TN22104MBCED	TN22104MBCED 132W/840 AC C DALI	132W	6,0	2870	MBC	DALI	19652 lm
Keskisäteilevä optiikka, satiinikupu								
43 606 11	TN3184MBF	TN3184MBF LED IP44 106W/840 ACF	106W	4,8	2300	MBF		14970 lm
43 606 13	TN3184MBFED	TN3184MBFED LED IP44 106W/840 ACF DALI	106W	4,8	2300	MBF	DALI	14970 lm
43 604 40	TN2284MBF	TN2284MBF IP44 107W/840 AC F	107W	4,8	2300	MBF		15554 lm
43 604 42	TN2284MBFED	TN2284MBFED 107W/840 AC F DALI	107W	4,8	2300	MBF	DALI	15554 lm
43 605 87	TN31104MBF	TN31104MBF LED IP44 130W/840 ACF	130W	6,0	2870	MBF		18420 lm
43 605 89	TN31104MBFED	TN31104MBFED LED IP44 130W/840 ACF DALI	130W	6,0	2870	MBF	DALI	18420 lm
43 603 77	TN22104MBF	TN22104MBF IP44 132W/840 AC F	132W	6,0	2870	MBF		19550 lm
43 603 79	TN22104MBFED	TN22104MBFED 132W/840 AC F DALI	132W	6,0	2870	MBF	DALI	19550 lm
Asennustarvikkeet								
43 641 70	AMJK1	AMJK1 JOUSIKIINNIKEPARI				jousikiinnikepari		
43 641 72	AMJK2	AMJK2 JOUSIKIINNIKEPARI				jousikiinnikepari ripustuskiskoasennukseen 70 mm leveään kiskoon		
42 653 82	AMJK2V	AMJK2V JOUSIKIINNIKEPARI VALK				jousikiinnikepari ripustuskiskoasennukseen 70 mm leveään kiskoon		
42 653 05	AMJK3	AMJK3 JOUSIKIINNIKEPARI				jousikiinnikepari ripustuskiskoasennukseen 110 mm leveään kiskoon		
43 600 83	AMJK3V	AMJK3V JOUSIKIINNIKEPARI VA				jousikiinnikepari ripustuskiskoasennukseen 110 mm leveään kiskoon		
43 614 41	AMJKSH	AMJK RIPUSTUSKOUKKUPARI				ripustuskoukkupari		
43 641 76	AMRPK	AMRPK PÄÄTYKANNATINPARI 1M		1,2		portaaton säätö – max. 1200 mm*, valkoinen		
42 653 80	AMRPK500	AMRPK500 0,5M PÄÄTYKANNAKEPARI		0,5		portaaton säätö – max. 630 mm*, valkoinen		
42 653 79	AMRPK330	AMRPK330 0,3M PÄÄTYKANNAKEPARI		0,3		portaaton säätö – max. 410 mm*, valkoinen		

* Maksimi kannakointiväli = valaisimen pituus + maksimisäätö esim. TN2104WBC+AMRPK (pari); 2870 mm+1200 mm = 4070 mm

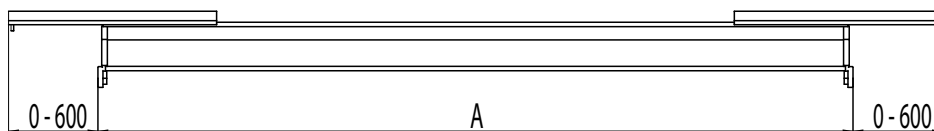

A = valaisimen pituus

AMRPK säätövara/pääty
 AMRPK 0-600 mm
 AMRPK500 0-315 mm
 AMRPK330 0-205 mm

WBC

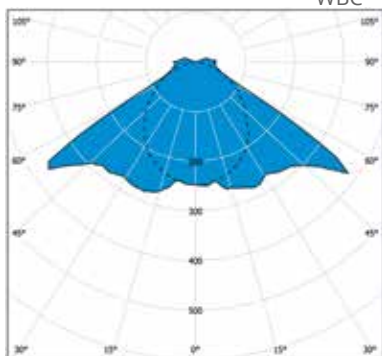

cd/klm — C0 - C180 -- C90 - C270 **100%**

WBF

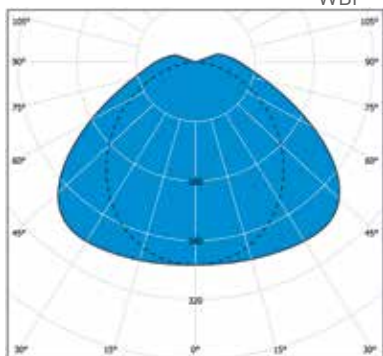

cd/klm — C0 - C180 -- C90 - C270 **100%**

MBC

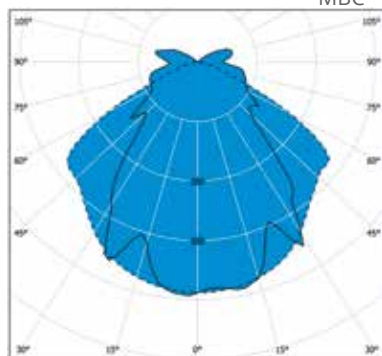

cd/klm — C0 - C180 -- C90 - C270 **100%**

MBF

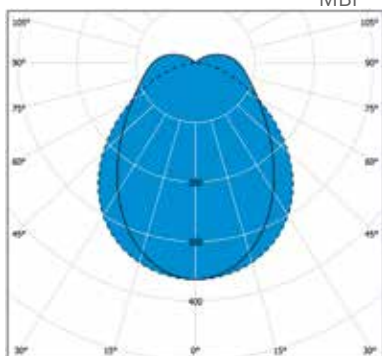

cd/klm — C0 - C180 -- C90 - C270 **100%**

TN3/WBF

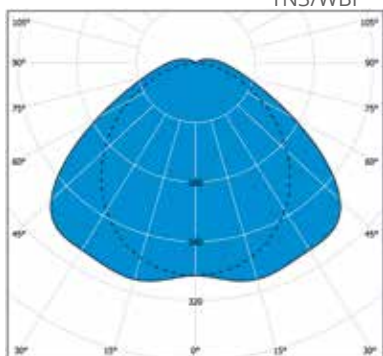

cd/klm — C0 - C180 -- C90 - C270 **100%**

TN3/MBF

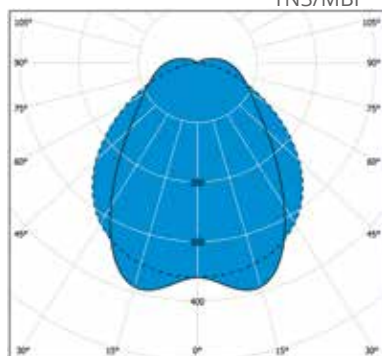

cd/klm — C0 - C180 -- C90 - C270 **100%**

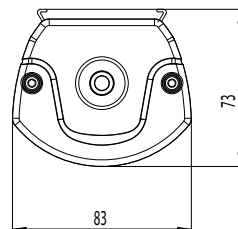
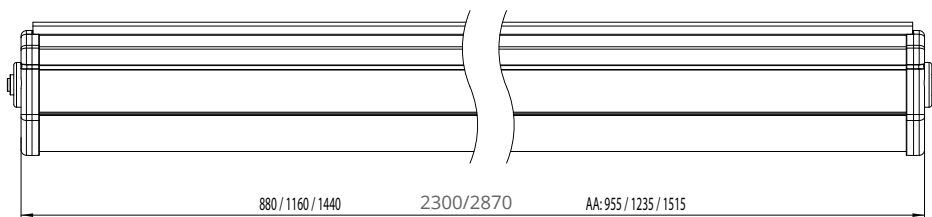

TINO RAMPPI -VALAISIMEN PÄÄTYKANNAKKEET

Päätykannake vakiostopparilla

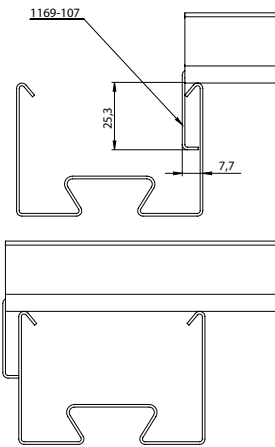

AMRPK päätykannatin vakiokiinnikkeellä.

Päätykannake + stoppari 2

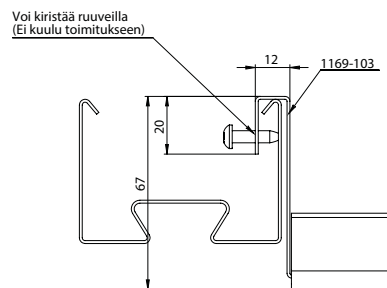

AMRPK päätykannatin ja laskeva kiinnike ruuvi- tai puristuslukituksella (tilattava erikseen).

Päätykannake + stoppari 4

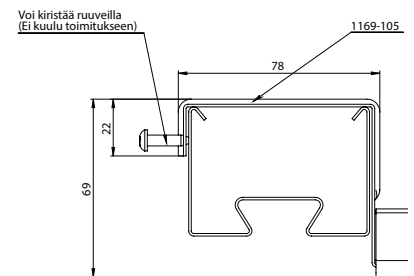

AMRPK päätykannatin korkealla kiinnikkeellä (tilattava erikseen).

Päätykannake + stoppari 5

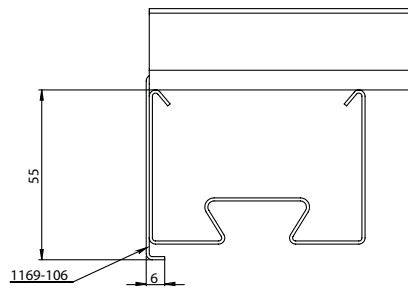

AMRPK päätykannatin ja laskeva kiinnike ruuvi- tai puristuslukituksella (tilattava erikseen). Laskevan kiinnikkeen avulla saadaan ramppivalaisin samalle tasolle kuin ripustuskiskoon AMJK2-kiinnikkeellä asennetut valaisimet.

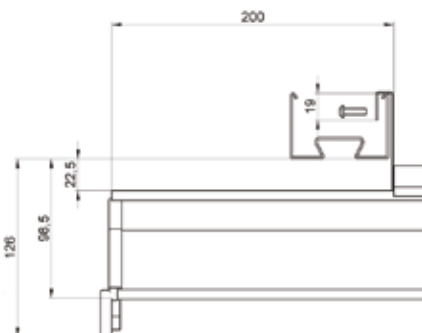

Kun valaisinripustuskiskojen väli (esim. saneerauskohteet) on lyhyempi kuin valaisin, voidaan Rampin asennus toteuttaa laskevalla kannakkeella.

