

Formi

LED

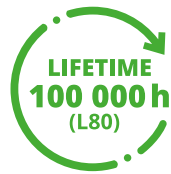

Formi on myymäläoptimoitu valaisin, jossa on erinomaiset valotekniset ominaisuudet. Formi on myös nopea ja helppo asentaa johtuen uudesta innovatiivisesta asennusratkaisusta ja kevyestä runkorakenteesta. Formi on tyylikkään yksinkertainen, mutta monipuolinen valaisin, joka voidaan räätälöidä kohteen erikoispiirteiden mukaisesti.

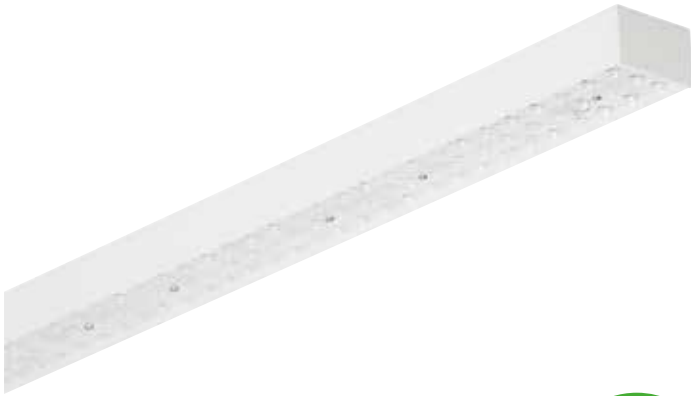

” Valo- ja energiatehokkuus ovat Formille itseisarvo.”



Formi WB2



Formi MB

Rakenne

- › Valkoiseksi maalattu teräsrunko
- › Valaisimen päädyt polykarbonaattia
- › Linssi-optiikka. Materiaali akryylia
- › Optiikat:
 - Laajasäteilevä (WB2/90°)
 - Keskisäteilevä (MB/60°)
- › DALI- ja perusmallit
- › Versioiden valovirta- ja pituustiedot taulukossa
- › 4000 K, Ra>80
- › Käyttöympäristön lämpötila -20 °C - +30 °C
- › LED-moduulin elinikä T_a=25 °C:
 - >100 000 h (L70)
 - 100 000 h (L80)
 - 71 000 h (L90)
- › Liitäntälaitteen elinikä T_a=25 °C:
 - 100 000 h (maks. 10 % kuolleisuus)

Asennus

- › Kattoon FOJK1-kiinnikkeellä. Sisältyy toimitukseen.
- › Valaisinriputuskiskoon FOJK2-jousikiinnikkeillä
- › Valaisinriputuskiskojen väliin säädettävillä päätykannakkeilla

Tilauksesta

- › Liitosjohdoilla
- › Projektikohtaiset valovirtapaketit
- › Epäsymmetrisellä valonjaolla
- › Myös EnstoNet-johtosarjoilla

Snro	Tyyppi	Tuotenimi	Teho	Kg	Pituus	Valonjako	Ohjaus	Valovirta	lm/W
Formi, laajasäteilevä optiikka, medium									
43 613 47	FO3RM5000WB2	FO3RMWB2 5400LM 34W/840 PMMA WH	34W	2,3	1159	WB2		5400 lm	159 lm/W
43 613 48	FO3RM5000WB2ED	FO3RMWB2 5400LM 34W/840 PMMA WH DALI	34W	2,3	1159	WB2	DALI	5400 lm	159 lm/W
43 613 49	FO3RM6000WB2	FO3RMWB2 6200LM 41W/840 PMMA WH	41W	2,3	1159	WB2		6200 lm	151 lm/W
43 614 08	FO3RM6000WB2ED	FO3RMWB2 6200LM 41W/840 PMMA WH DALI	41W	2,3	1159	WB2	DALI	6200 lm	151 lm/W
43 614 09	FO3RM8000WB2	FO3RMWB2 8000LM 55W/840 PMMA WH	55W	2,3	1159	WB2		8000 lm	145 lm/W
43 614 10	FO3RM8000WB2ED	FO3RMWB2 8000LM 55W/840 PMMA WH DALI	55W	2,3	1159	WB2	DALI	8000 lm	145 lm/W
43 614 11	FO3RM9000WB2	FO3RMWB2 9900LM 70W/840 PMMA WH	70W	2,3	1159	WB2		9900 lm	141 lm/W
43 614 12	FO3RM9000WB2ED	FO3RMWB2 9900LM 70W/840 PMMA WH DALI	70W	2,3	1159	WB2	DALI	9900 lm	141 lm/W
Formi, laajasäteilevä optiikka, high									
43 614 13	FO3RH6000WB2	FO3RHWB2 6600LM 40W/840 PMMA WH	40W	2,3	1159	WB2		6600 lm	165 lm/W
43 614 14	FO3RH6000WB2ED	FO3RHWB2 6600LM 40W/840 PMMA WH DALI	40W	2,3	1159	WB2	DALI	6600 lm	165 lm/W
43 614 15	FO3RH8000WB2	FO3RHWB2 8600LM 54W/840 PMMA WH	54W	2,3	1159	WB2		8600 lm	159 lm/W
43 614 16	FO3RH8000WB2ED	FO3RHWB2 8600LM 54W/840 PMMA WH DALI	54W	2,3	1159	WB2	DALI	8600 lm	159 lm/W
43 614 17	FO3RH10000WB2	FO3RHWB2 10500LM 69W/840 PMMA WH	69W	2,3	1159	WB2		10500 lm	152 lm/W
43 614 18	FO3RH10000WB2ED	FO3RHWB2 10500LM 69W/840 PMMA WH DALI	69W	2,3	1159	WB2	DALI	10500 lm	152 lm/W
43 614 19	FO3RH11000WB2	FO3RHWB2 11100LM 72W/840 PMMA WH	72W	2,3	1159	WB2		11100 lm	154 lm/W
43 614 20	FO3RH11000WB2ED	FO3RHWB2 11100LM 72W/840 PMMA WH DALI	72W	2,3	1159	WB2	DALI	11100 lm	154 lm/W
Formi, keskisäteilevä optiikka, medium									
43 609 69	FO3RM5000MB	FO3RMMB 5300LM 34W/840 PMMA WH	34W	2,3	1159	MB		5300 lm	156 lm/W
43 609 82	FO3RM5000MBED	FO3RMMB 5300LM 34W/840 PMMA WH DALI	34W	2,3	1159	MB	DALI	5300 lm	156 lm/W
43 609 83	FO3RM6000MB	FO3RMMB 6200LM 41W/840 PMMA WH	41W	2,3	1159	MB		6200 lm	151 lm/W
43 609 84	FO3RM6000MBED	FO3RMMB 6200LM 41W/840 PMMA WH DALI	41W	2,3	1159	MB	DALI	6200 lm	151 lm/W
43 609 93	FO3RM8000MB	FO3RMMB 8000LM 55W/840 PMMA WH	55W	2,3	1159	MB		8000 lm	145 lm/W
43 609 94	FO3RM8000MBED	FO3RMMB 8000LM 55W/840 PMMA WH DALI	55W	2,3	1159	MB	DALI	8000 lm	145 lm/W
43 610 07	FO3RM9000MB	FO3RMMB 9800LM 70W/840 PMMA WH	70W	2,3	1159	MB		9800 lm	140 lm/W
43 610 08	FO3RM9000MBED	FO3RMMB 9800LM 70W/840 PMMA WH DALI	70W	2,3	1159	MB	DALI	9800 lm	140 lm/W
Formi, keskisäteilevä optiikka, high									
43 610 09	FO3RH6000MB	FO3RHMB 6500LM 40W/840 PMMA WH	40W	2,3	1159	MB		6500 lm	163 lm/W
43 610 38	FO3RH6000MBED	FO3RHMB 6500LM 40W/840 PMMA WH DALI	40W	2,3	1159	MB	DALI	6500 lm	163 lm/W
43 610 39	FO3RH8000MB	FO3RHMB 8500LM 54W/840 PMMA WH	54W	2,3	1159	MB		8500 lm	157 lm/W
43 610 48	FO3RH8000MBED	FO3RHMB 8500LM 54W/840 PMMA WH DALI	54W	2,3	1159	MB	DALI	8500 lm	157 lm/W
43 610 49	FO3RH10000MB	FO3RHMB 10500LM 69W/840 PMMA WH	69W	2,3	1159	MB		10500 lm	152 lm/W
43 610 62	FO3RH10000MBED	FO3RHMB 10500LM 69W/840 PMMA WH DALI	69W	2,3	1159	MB	DALI	10500 lm	152 lm/W
43 610 63	FO3RH11000MB	FO3RHMB 11200LM 72W/840 PMMA WH	72W	2,3	1159	MB		11200 lm	156 lm/W
43 610 64	FO3RH11000MBED	FO3RHMB 11200LM 72W/840 PMMA WH DALI	72W	2,3	1159	MB	DALI	11200 lm	156 lm/W

Snro	Tyyppi	Tuotenumi	Teho	Kg	Pituus	Valonjako	Ohjaus	Valovirta	lm/W
Formi, laajasäteilevä optiikka, medium									
43 908 75	FO173RM8000WB2ED	FO173RMWB2 7940LM 47W/840 PMMA WH DALI	47W	3,4	1731	WB2	DALI	7940 lm	169 lm/W
43 908 76	FO173RM9000WB2ED	FO173RMWB2 9410LM 57W/840 PMMA WH DALI	57W	3,4	1731	WB2	DALI	9410 lm	165 lm/W
43 908 71	FO173RM11000WB2ED	FO173RMWB2 10830LM 66W/840 PMMA WH DALI	66W	3,4	1731	WB2	DALI	10830 lm	164 lm/W
43 908 72	FO173RM13000WB2ED	FO173RMWB2 13570LM 87W/840 PMMA WH DALI	87W	3,4	1731	WB2	DALI	13570 lm	156 lm/W
43 908 73	FO173RM14000WB2ED	FO173RMWB2 14230LM 92W/840 PMMA WH DALI	92W	3,4	1731	WB2	DALI	14230 lm	155 lm/W
43 908 74	FO173RM15000WB2ED	FO173RMWB2 14890LM 97W/840 PMMA WH DALI	97W	3,4	1731	WB2	DALI	14890 lm	154 lm/W
Formi ramppi, laajasäteilevä optiikka, medium									
43 614 21	FOR3RM10000WB2	FOR3RMWB2 10800LM 66W/840 PMMA WH	66W	4,2	2303	WB2		10800 lm	164 lm/W
43 614 22	FOR3RM10000WB2ED	FOR3RMWB2 10800LM 66W/840 PMMA WH DALI	66W	4,2	2303	WB2	DALI	10800 lm	164 lm/W
43 614 23	FOR3RM12000WB2	FOR3RMWB2 12400LM 78W/840 PMMA WH	78W	4,2	2303	WB2		12400 lm	159 lm/W
43 614 24	FOR3RM12000WB2ED	FOR3RMWB2 12400LM 78W/840 PMMA WH DALI	78W	4,2	2303	WB2	DALI	12400 lm	159 lm/W
43 614 25	FOR3RM16000WB2	FOR3RMWB2 16200LM 107W/840 PMMA WH	107W	4,2	2303	WB2		16200 lm	151 lm/W
43 614 26	FOR3RM16000WB2ED	FOR3RMWB2 16200LM 107W/840 PMMA WH DALI	107W	4,2	2303	WB2	DALI	16200 lm	151 lm/W
43 614 27	FOR3RM19000WB2	FOR3RMWB2 19800LM 136W/840 PMMA WH	136W	4,2	2303	WB2		19800 lm	146 lm/W
43 614 28	FOR3RM19000WB2ED	FOR3RMWB2 19800LM 136W/840 PMMA WH DALI	136W	4,2	2303	WB2	DALI	19800 lm	146 lm/W
Formi ramppi, laajasäteilevä optiikka, high									
43 614 29	FOR3RH13000WB2	FOR3RHWB2 13200LM 77W/840 PMMA WH	77W	4,2	2303	WB2		13200 lm	171 lm/W
43 614 30	FOR3RH13000WB2ED	FOR3RHWB2 13200LM 77W/840 PMMA WH DALI	77W	4,2	2303	WB2	DALI	13200 lm	171 lm/W
43 614 31	FOR3RH17000WB2	FOR3RHWB2 17200LM 106W/840 PMMA WH	106W	4,2	2303	WB2		17200 lm	162 lm/W
43 614 32	FOR3RH17000WB2ED	FOR3RHWB2 17200LM 106W/840 PMMA WH DALI	106W	4,2	2303	WB2	DALI	17200 lm	162 lm/W
43 614 33	FOR3RH21000WB2	FOR3RHWB2 21000LM 134W/840 PMMA WH	134W	4,2	2303	WB2		21000 lm	157 lm/W
43 614 34	FOR3RH21000WB2ED	FOR3RHWB2 21000LM 134W/840 PMMA WH DALI	134W	4,2	2303	WB2	DALI	21000 lm	157 lm/W
43 614 35	FOR3RH22000WB2	FOR3RHWB2 22200LM 147W/840 PMMA WH	147W	4,2	2303	WB2		22200 lm	156 lm/W
43 614 36	FOR3RH22000WB2ED	FOR3RHWB2 22200LM 147W/840 PMMA WH DALI	147W	4,2	2303	WB2	DALI	22200 lm	156 lm/W
Formi ramppi, keskisäteilevä optiikka, medium									
43 611 15	FOR3RM10000MB	FOR3RMMB 10600LM 66W/840 PMMA WH	66W	4,2	2303	MB		10600 lm	161 lm/W
43 611 16	FOR3RM10000MBED	FOR3RMMB 10600LM 66W/840 PMMA WH DALI	66W	4,2	2303	MB	DALI	10600 lm	161 lm/W
43 611 17	FOR3RM12000MB	FOR3RMMB 12400LM 78W/840 PMMA WH	78W	4,2	2303	MB		12400 lm	159 lm/W
43 611 18	FOR3RM12000MBED	FOR3RMMB 12400LM 78W/840 PMMA WH DALI	78W	4,2	2303	MB	DALI	12400 lm	159 lm/W
43 611 19	FOR3RM16000MB	FOR3RMMB 16000LM 107W/840 PMMA WH	107W	4,2	2303	MB		16000 lm	150 lm/W
43 611 28	FOR3RM16000MBED	FOR3RMMB 16000LM 107W/840 PMMA WH DALI	107W	4,2	2303	MB	DALI	16000 lm	150 lm/W
43 611 29	FOR3RM19000MB	FOR3RMMB 19600LM 136W/840 PMMA WH	136W	4,2	2303	MB		19600 lm	144 lm/W
43 611 30	FOR3RM19000MBED	FOR3RMMB 19600LM 136W/840 PMMA WH DALI	136W	4,2	2303	MB	DALI	19600 lm	144 lm/W
Formi ramppi, keskisäteilevä optiikka, high									
43 611 31	FOR3RH13000MB	FOR3RHMB 13000LM 77W/840 PMMA WH	77W	4,2	2303	MB		13000 lm	169 lm/W
43 611 32	FOR3RH13000MBED	FOR3RHMB 13000LM 77W/840 PMMA WH DALI	77W	4,2	2303	MB	DALI	13000 lm	169 lm/W
43 611 33	FOR3RH17000MB	FOR3RHMB 17000LM 106W/840 PMMA WH	106W	4,2	2303	MB		17000 lm	160 lm/W
43 611 34	FOR3RH17000MBED	FOR3RHMB 17000LM 106W/840 PMMA WH DALI	106W	4,2	2303	MB	DALI	17000 lm	160 lm/W
43 611 35	FOR3RH21000MB	FOR3RHMB 21000LM 134W/840 PMMA WH	134W	4,2	2303	MB		21000 lm	157 lm/W
43 611 36	FOR3RH21000MBED	FOR3RHMB 21000LM 134W/840 PMMA WH DALI	134W	4,2	2303	MB	DALI	21000 lm	157 lm/W
43 611 37	FOR3RH22000MB	FOR3RHMB 22400LM 147W/840 PMMA WH	147W	4,2	2303	MB		22400 lm	158 lm/W
43 611 38	FOR3RH22000MBED	FOR3RHMB 22400LM 147W/840 PMMA WH DALI	147W	4,2	2303	MB	DALI	22400 lm	158 lm/W
Formi ramppi, laajasäteilevä optiikka, medium									
43 908 77	FOR283RM13000WB2ED	FOR283RMWB2 13240LM 78W/840 PMMA WH DALI	78W	5,3	2875	WB2	DALI	13240 lm	170 lm/W
43 908 78	FOR283RM16000WB2ED	FOR283RMWB2 15690LM 93W/840 PMMA WH DALI	93W	5,3	2875	WB2	DALI	15690 lm	169 lm/W
43 908 79	FOR283RM17000WB2ED	FOR283RMWB2 16870LM 101W/840 PMMA WH DALI	101W	5,3	2875	WB2	DALI	16870 lm	167 lm/W
43 908 80	FOR283RM18000WB2ED	FOR283RMWB2 18050LM 109W/840 PMMA WH DALI	109W	5,3	2875	WB2	DALI	18050 lm	166 lm/W
43 908 81	FOR283RM19000WB2ED	FOR283RMWB2 19230LM 117W/840 PMMA WH DALI	117W	5,3	2875	WB2	DALI	19230 lm	164 lm/W
43 908 82	FOR283RM20000WB2ED	FOR283RMWB2 20410LM 125W/840 PMMA WH DALI	125W	5,3	2875	WB2	DALI	20410 lm	163 lm/W
43 908 83	FOR283RM21000WB2ED	FOR283RMWB2 21510LM 133W/840 PMMA WH DALI	133W	5,3	2875	WB2	DALI	21510 lm	162 lm/W
43 908 84	FOR283RM23000WB2ED	FOR283RMWB2 22610LM 141W/840 PMMA WH DALI	141W	5,3	2875	WB2	DALI	22610 lm	160 lm/W

Snrno	Tyyppi	Tuotenimi	Kg					
Formi pölysuoja								
43 614 37	FOP52	FOP52 PÖLYSUOJA 2300MM VALKOINEN	0,85					
Katto- ja kiskokiinnikkeet								
43 611 39	FOJK1	FOJK1 JOUSIKIINNIKEPARI	0,2					
43 611 40	FOJK2	FOJK2 KISKOKIINNIKEPARI MEK70	0,2					
43 613 31	FOJK2V	FOJK2 KISKOKIINNIKEPARI MEK70 VALKOINEN	0,2					
43 611 41	FOJK3	FOJK3 KISKOKIINNIKEPARI MEK110	0,2					
43 613 32	FOJK3V	FOJK3 KISKOKIINNIKEPARI MEK110 VALKOINEN	0,2					
43 611 42	FOJK4	FOJK4 KISKOKIINNIKEPARI MP-311	0,2					
43 613 33	FOJK4V	FOJK4 KISKOKIINNIKEPARI MP-311 VALKOINEN	0,2					
43 611 43	FOJK5	FOJK5 KISKOKIINNIKEPARI MP-321	0,2					
43 613 34	FOJK5V	FOJK5 KISKOKIINNIKEPARI MP-321 VALKOINEN	0,2					
43 611 44	FOJK6	FOJK6 KISKOKIINNIKEPARI XYRV106M	0,2					
43 613 35	FOJK6V	FOJK6 KISKOKIINNIKEPARI XYRV106M VALKOINEN	0,2					
43 611 45	FOJK6.1	FOJK 6.1 KISKOKIINNIKEPARI XYRV106K	0,2					
43 613 36	FOJK6.1V	FOJK 6.1 KISKOKIINNIKEPARI XYRV106K VALKOINEN	0,2					
43 611 46	FOJK7	FOJK7 KISKOKIINNIKEPARI XYRV108M	0,2					
43 613 37	FOJK7V	FOJK7 KISKOKIINNIKEPARI XYRV108M VALKOINEN	0,2					
43 611 47	FOJK7.1	FOJK 7.1 KISKOKIINNIKEPARI XYRV108K	0,2					
43 613 38	FOJK7.1V	FOJK 7.1 KISKOKIINNIKEPARI XYRV108K VALKOINEN	0,2					
43 611 48	FOJK8	FOJK8 KISKOKIINNIKEPARI XYRV112M	0,2					
43 613 39	FOJK8V	FOJK8 KISKOKIINNIKEPARI XYRV112M VALKOINEN	0,2					
43 611 49	FOJK8.1	FOJK 8.1 KISKOKIINNIKEPARI XYRV112K	0,2					
43 613 40	FOJK8.1V	FOJK 8.1 KISKOKIINNIKEPARI XYRV112K VALKOINEN	0,2					
Päätykannatinparit ramppiasennuksiin								
43 908 70	FORK400.1	FORK400.1 PÄÄTYKANNATINPARI 0.4M STOPPARI 1						
43 611 63	FORK650.1	FORK650.1 PÄÄTYKANNATINPARI 0.65M STOPPARI 1						
43 611 64	FORK900.1	FORK900.1 PÄÄTYKANNATINPARI 0.9M STOPPARI 1						
43 611 65	FORK1150.1	FORK1150.1 PÄÄTYKANNATINPARI 1.15M STOPPARI 1						
43 611 66	FORK1400.1	FORK1400.1 PÄÄTYKANNATINPARI 1.4M STOPPARI 1						
43 908 55	FORK400.2	FORK400.2 PÄÄTYKANNATINPARI 0.4M LUKITTAVA 2						
43 908 58	FORK650.2	FORK650.2 PÄÄTYKANNATINPARI 0.65M LUKITTAVA 2						
43 908 62	FORK900.2	FORK900.2 PÄÄTYKANNATINPARI 0.9M LUKITTAVA 2						
43 908 45	FORK1150.2	FORK1150.2 PÄÄTYKANNATINPARI 1.15M LUKITTAVA 2						
43 908 48	FORK1400.2	FORK1400.2 PÄÄTYKANNATINPARI 1.4M LUKITTAVA 2						
43 908 56	FORK400.3	FORK400.3 PÄÄTYKANNATINPARI 0.4M LUKITTAVA 3						
43 908 60	FORK650.3	FORK650.3 PÄÄTYKANNATINPARI 0.65M LUKITTAVA 3						
43 908 64	FORK900.3	FORK900.3 PÄÄTYKANNATINPARI 0.9M LUKITTAVA 3						
43 908 46	FORK1150.3	FORK1150.3 PÄÄTYKANNATINPARI 1.15M LUKITTAVA 3						
43 908 50	FORK1400.3	FORK1400.3 PÄÄTYKANNATINPARI 1.4M LUKITTAVA 3						
43 908 54	FORK1600.3	FORK1600.3 PÄÄTYKANNATINPARI 1.6M LUKITTAVA 3						
43 908 57	FORK400.45	FORK400.45 SÄÄDETTÄVÄ PÄÄTYKANNATINPARI 0.4M LUKITTAVA 45						
43 908 61	FORK650.45	FORK650.45 SÄÄDETTÄVÄ PÄÄTYKANNATINPARI 0.65M LUKITTAVA 45						
43 908 68	FORK900.45	FORK900.45 SÄÄDETTÄVÄ PÄÄTYKANNATINPARI 0.9M LUKITTAVA 45						
43 908 47	FORK1150.45	FORK1150.45 SÄÄDETTÄVÄ PÄÄTYKANNATINPARI 1.15M LUKITTAVA 45						
43 908 51	FORK1400.45	FORK1400.45 SÄÄDETTÄVÄ PÄÄTYKANNATINPARI 1.4M LUKITTAVA 45						
43 908 52	FORK150.200S	FORK150.200 MADALLETTU PÄÄTYKANNATINPARI 0.15M SPECIAL						
43 908 59	FORK650.200	FORK650.200 MADALLETTU PÄÄTYKANNATINPARI 0.65M						
43 908 63	FORK900.200	FORK900.200 MADALLETTU PÄÄTYKANNATINPARI 0.9M						
43 908 65	FORK900.300	FORK900.300 MADALLETTU PÄÄTYKANNATINPARI 0.9M						
43 908 66	FORK900.350	FORK900.350 MADALLETTU PÄÄTYKANNATINPARI 0.9M						
43 908 67	FORK900.400	FORK900.400 MADALLETTU PÄÄTYKANNATINPARI 0.9M						
43 908 69	FORK900.450	FORK900.450 MADALLETTU PÄÄTYKANNATINPARI 0.9M						
43 908 49	FORK1400.200	FORK1400.200 MADALLETTU PÄÄTYKANNATINPARI 1.4M						
43 908 53	FORK1600.200	FORK1600.200 MADALLETTU PÄÄTYKANNATINPARI 1.6M						

3R WB2 100%

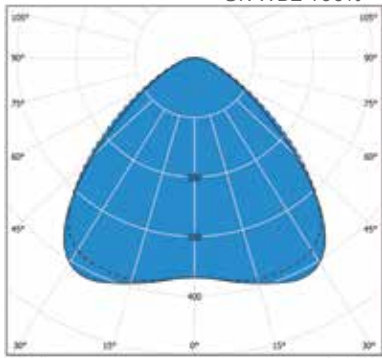

cd/klm — C0 - C180 -- C90 - C270 **100%**

3R MB 100%

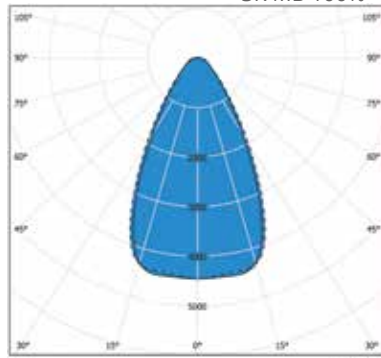

cd/klm — C0 - C180 -- C90 - C270 **100%**

3R SA 100%

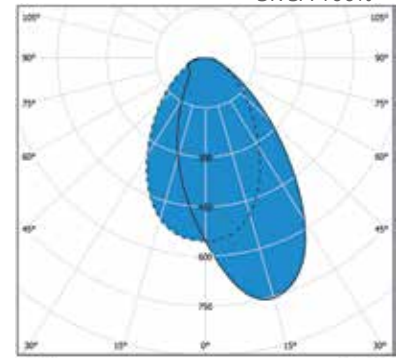

cd/klm — C0 - C180 -- C90 - C270 **100%**

3R DAS 100%

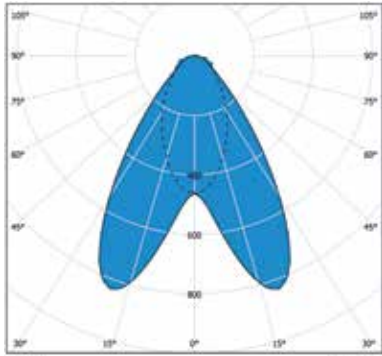

cd/klm — C0 - C180 -- C90 - C270 **100%**

1159 mm/ 1731 mm/ 2303 mm/ 2875 mm

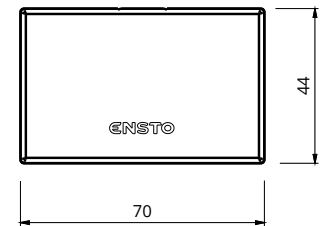
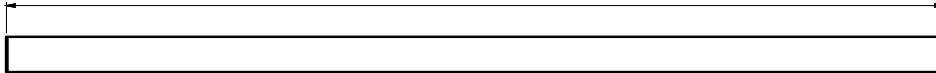

ON/OFF

Teho	C10	C16	B10	B16
34W	39	64	23	38
40W/41W	23	40	14	24
54W/55W	30	50	18	30
69W/70W	30	50	18	30
72W	13	22	8	13
66W	18	30	11	18
77W/78W	13	22	8	13
106W/107W	13	22	8	13
134W/136W	9	15	5	9
147W	9	15	5	9

DALI

Teho	C10	C16	B10	B16
34W	21	35	13	21
40W/41W	21	35	13	21
54W/55W	21	35	13	21
69W/70W	21	35	13	21
72W	21	35	13	21
66W	19	31	11	18
77W/78W	19	31	11	18
106W/107W	13	21	7	12
134W/136W	15	24	10	16
147W	15	24	10	16



FOJK1 kattoasennuksiin

FOJK2
MEK70 (70x51 mm)

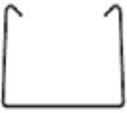

FOJK3
MEK110 (110x51 mm)



FOJK4
MP-311 (75x45 mm)

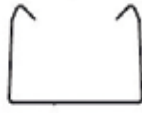

FOJK5
MP-321 (100x45 mm)

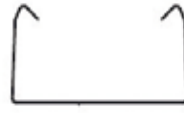

FOJK6
XYRV106M (66x44 mm)

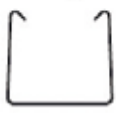

FOJK6.1
XYRV106K (66x60 mm)



FOJK7
XYRV108M (80x44 mm)



FOJK7.1
XYRV108K (80x60 mm)

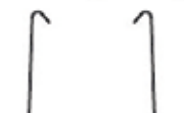

FOJK2 valaisinriipustuskiiskoon

FOJK8
XYRV112M (120x44 mm)



FOJK8.1
XYRV112K (120x60 mm)

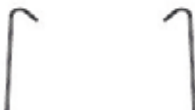

Ramppikannatin



Kiskokiinnikkeet



FOJK2V valaisinriipustuskiiskoon

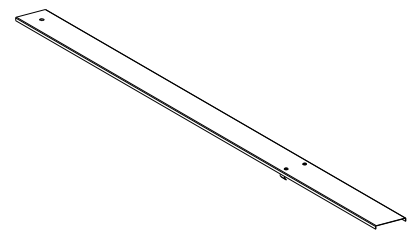

FOPS2 pölysuoja

Formi Ramppikannakkeet

Koodiavain

Vakioasennus

esim. FORK1400.1

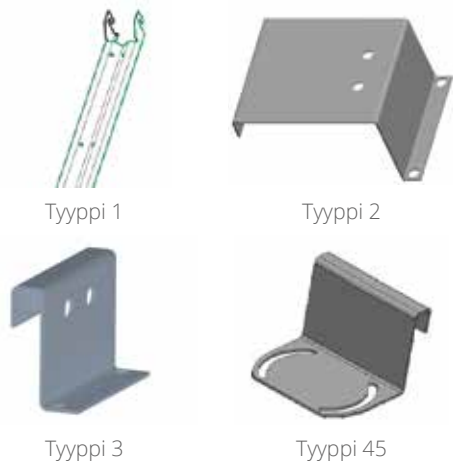

F O R K X X X X X

Ramppi

> **FORK** Vakionimi

Kannakkeen pituus

> **400** > **1150**
 > **650** > **1400**
 > **900** > **xxxx** Erikoispituudet tarkistettava

Päätykannakkeen tyyppi

> **1** Koukkukannake
 > **2** Leveä kannake noin 75 mm (MEK70, MP311), lukittava
 > **3** Kannake (MEK70, MP311), lukittava
 > **45** Säädettävä kannake max. 45°, lukittava

Alaslasketut kannakkeet

esim. FORK1400.200

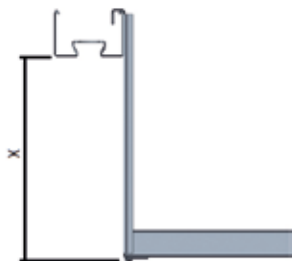

Mitattuna kiskon MEK70 alaosasta
 Formin alaosaan
 Muut pituudet tarkistettava.

F O R K X X X X X X X X X

Ramppi

> **FORK** Vakionimi

Kannakkeen pituus

> **Katso yllä (vakioasennus)**

Alaslaskun mitta X

> **100** > **250** > **400**
 > **150** > **300** > **450**
 > **200** > **350**

Erikoisasennukset

esim. FORK150.200S

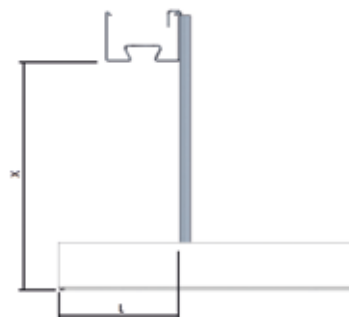

Mitta L vapaasti säädettävissä.
 L_max: FO 100 mm. FOR 600 mm.
 Muut mitat vahvistettava.

F O R K 1 5 0 X X X S

Ramppi

> **FORK** Vakionimi

Kannakkeen pituus

> **150** Vakiomitta (kannakkeen pituus Formin sisästä)

Alaslaskun mitta X

> **100** > **250** > **400**
 > **150** > **300** > **450**
 > **200** > **350**

FORMI- ja ramppiasennuspariyhdistelmät

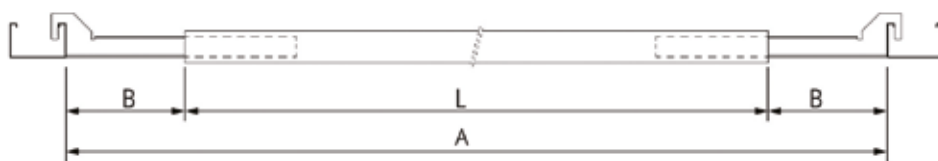

Valaisin	Kannatinpari	A	B
F03Rxxx L=1154 mm	FORK400	1.4-1.6 m	0.15-0.20 m
	FORK650	1.9-2.1 m	0.37-0.47 m
F0173Rxxx L=1726 mm	FORK400	1.8-2.1 m	0.05-0.20 m
	FORK650	1.9-2.6 m	0.10-0.45 m
	FORK900	2.4-2.8 m	0.35-0.55 m
	FORK1150	2.9-3.3 m	0.60-0.80 m
	FORK1400	3.4-3.8 m	0.85-1.00 m
FOR3Rxxx L=2298 mm	FORK400	2.4-2.7 m	0.05-0.20 m
	FORK650	2.4-3.2 m	0.05-0.45 m
	FORK900	2.4-3.4 m	0.05-0.55 m
	FORK1150	2.9-3.9 m	0.30-0.80 m
	FORK1400	3.4-4.4 m	0.55-1.00 m
FOR283Rxxx L=2870 mm	FORK400	3.0-3.3 m	0.05-0.20 m
	FORK650	3.0-3.8 m	0.05-0.45 m
	FORK900	3.0-4.0 m	0.05-0.55 m
	FORK1150	3.0-4.5 m	0.05-0.80 m
	FORK1400	3.4-5.0 m	0.30-1.00 m

Ramppiasennuksen maksimitaipuma <30 mm

Formi	FORK	Kiskojen sisäetäisyys [m]																		
		1.4	1.6	1.8	2.0	2.2	2.4	2.6	2.8	3.0	3.2	3.4	3.6	3.8	4.0	4.2	4.4	4.6	4.8	5.0
F03R	FORK400	1.4-1.6																		
F03R	FORK650			1.9-2.1																
F0173R	FORK400			1.8-2.1																
F0173R	FORK650			1.9-2.6																
F0173R	FORK900				2.4-2.8															
F0173R	FORK1150					2.9-3.3														
F0173R	FORK1400						3.4-3.8													
FOR3R	FORK400					2.4-2.7														
FOR3R	FORK650					2.4-3.2														
FOR3R	FORK900					2.4-3.4														
FOR3R	FORK1150						2.9-3.9													
FOR3R	FORK1400							3.4-4.4												
FOR283R	FORK400							3.0-3.3												
FOR283R	FORK650							3.0-3.8												
FOR283R	FORK900							3.0-4.0												
FOR283R	FORK1150							3.0-4.5												
FOR283R	FORK1400								3.4-5.0											

Vain yllä esitetyt muunnelmät ovat mahdollisia.

Pyydä tuotekehityksestä tarkat mitat, erityisesti kiskojen sisäetäisyydet min/max tapauksissa.