

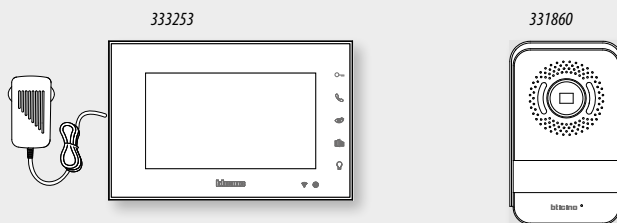

Composizione del kit 310913 - *Kit composition 310913* - Composición del kit 310913 - *Σύνθεση του kit 310913*
Sadržaj kompleta 310913 - *Sastav kompleta 310913* - 310913 مجموعة مجموعة - *Përëbërja e setit 310913*



- Le operazioni di installazione, configurazione, messa in servizio e manutenzione devono essere effettuate da personale qualificato.
- *Installation, configuration, starting-up and maintenance must be performed by qualified personnel.*
- Las operaciones de instalación, configuración, puesta en servicio y mantenimiento han de ser efectuadas por personal cualificado.
- *Η εγκατάσταση, διαμόρφωση, λειτουργία και συντήρηση πρέπει να εκτελείται από εξειδικευμένο προσωπικό.*
- Instaliranje, konfiguraciju, puštanje u pogon i održavanje mora izvesti kvalificirano osoblje.
- *Operacije instaliranja, konfiguriranja, puštanja u rad i održavanja mora obavljati kvalificirano osoblje.*
- *يجب أن تتم عمليات التركيب والإعداد والتشغيل والصيانة من قبل موظفين مؤهلين.*
- *Veprimet e instalimit, konfigurimit, vënies në shërbim dhe mirëmbajtjes duhen kryer nga personel i kualifikuar.*

Index	Cavi e distanze (mm ²)	5
	<i>Cables and distances (mm²)</i>	
	Cables y distancias (mm ²)	
	<i>Καλώδια και αποστάσεις (mm²)</i>	
	Kablovi i razmaknice	
	<i>Kablovi i razmaci (mm²)</i>	
	الكابلات والمسافات (مم ²)	
	<i>Kablllo dhe distanca (mm²)</i>	
	Schema monofamiliare	6
	<i>One-family diagram</i>	
	Esquema monofamiliar	
	<i>Διάγραμμα μονοκατοικίας</i>	
	Shema za jednu obitelj	
	<i>Shema za jedan stan</i>	
	مخطط لأسرة واحدة	
	<i>Skemë një-familjare</i>	
	Schema monofamiliare espanso	7
	<i>Expanded single-family diagram</i>	
	Esquema monofamiliar extendido	
	<i>Διάγραμμα καλωδίωσης μονοκατοικίας</i>	
Prošireni shematski prikaz za jednu obitelj		
<i>Shema za jedan stan uvećana</i>		
مخطط العائلة الواحدة المتمد		
<i>Skemë një-familjare e zgjeruar</i>		
Schema bifamiliare	10	
<i>Two-family diagram</i>		
Esquema bifamiliar		
<i>Σχέδιο διπλοκατοικίας</i>		
Shema za dvije obitelji		
<i>Shema za dva stana</i>		
مخطط لأسرتين		
<i>Skemë dy-familjare</i>		
Schema bifamiliare espanso	11	
<i>Expanded two-family diagram</i>		
Esquema bifamiliar extendido		
<i>Διάγραμμα καλωδίωσης διπλοκατοικίας</i>		
Prošireni shematski prikaz za dvije obitelji		
<i>Shema za dva stana uvećana</i>		
مخطط عائلتين متمد		
<i>Skemë dy-familjare e zgjeruar</i>		
Dati dimensionali	14	
<i>Dimensional data</i>		
Datos dimensionales		
<i>Δεδομένα διαστασιοποίησης</i>		
Podaci o dimenzijama		
<i>Podaci o dimenzijama</i>		
بيانات الأبعاد		
<i>Të dhënat e përmasave</i>		

Index	Posto interno <i>Indoor unit</i> Unidad interior <i>Εσωτερική θέση</i> Unutarnja jedinica <i>Unutarnje mjesto</i> الوحدة الداخلية <i>Vend i brendshëm</i>	15
	Posto esterno <i>Entrance panel</i> Placa exterior <i>Εσωτερικού σημείου</i> Vanjska jedinica <i>Vanjsko mjesto</i> الوحدة الخارجية <i>Vend i jashtëm</i>	23
	Dati tecnici alimentatore Technical data of the power supply Datos técnicos alimentador Τεχνικά στοιχεία τροφοδοτικού Tehnički podaci napajanja Tehnički podaci napajanja البيانات الفنية لوحدة التغذية <i>Të dhënat teknike të ushqyesit</i>	30
	Avvertenze e diritti del consumatore <i>Warnings and consumer rights</i> Advertencias y derechos del consumidor <i>Προειδοποιήσεις και δικαιώματα των καταναλωτών</i> Upozorenja i prava potrošača <i>Upozorenja i prava korisnika</i> تنبيهات وحقوق المستهلك <i>Shënime të rëndësishme dhe të drejtat e konsumatorit</i>	56

- Cavi e distanze (mm²)
- Cables and distances (mm²)
- Cables y distancias (mm²)
- Καλώδια και αποστάσεις (mm²)
- Kablovi i razmaknice (mm²)
- Kablovi i razmaci (mm²)

- الكابلات والمسافات (مم²)
- Kablo dhe distanca (mm²)

- Distanza tra l'ultimo posto interno e l'ultimo posto esterno
- Distance between the last internal unit and the last entrance panel
- Distancia entre la última unidad interior y la última placa exterior
- Απόσταση μεταξύ της τελευταίας εσωτερικής θέσης και της τελευταίας εξωτερικής θέσης
- Udaljenost između zadnje unutarnje jedinice i zadnje vanjske jedinice
- Razmak između posljednjeg unutarnjeg mjesta i posljednjeg vanjskog mjesta
- المسافة بين آخر وحدة داخلية وآخر وحدة خارجية
- Distanca midis vendit të fundit të brendshëm dhe vendit të fundit të jashtëm

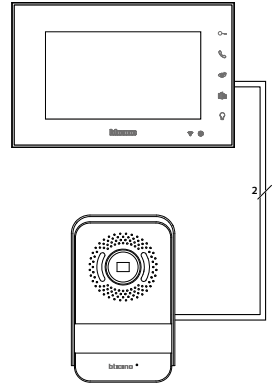

Doppino telefonico twistato - Telephone twisted pair Cable telefónico doble trenzado - Ζεύγος καλωδίωσης συστραμμένο Upletena telefonska parica - Uvrnuti upređeni telefonski kabl سلك هاتف مزدوج ملفوف kablo telefonike e dyfishtë e përdredhur	336904 (SCS BTicino)
2 x 0.28 mm ² (0.13 ohm/m) 2 x 0,28 mm ² (0,13 oma/m) (0.13 Ω/om/m) ² 0.28 x 2	2 x 0.5 mm ² (0.04 ohm/M) 2 x 0,5 mm ² (0,04 oma/M) (0.04 Ω/om/m) ² 0.5 x 2
0 – 80 m 0 – 80 m	0 – 100 m 0 – 100 m

- Lunghezza massima del cavo 336904 (SCS BTicino) utilizzato come cavo di alimentazione tra alimentatore e dispositivi: 20m. Impedenza di loop del cavo 0.08/m
- Maximum length of the cable 336904 (SCS BTicino) used as power supply cable between power supply and devices: 20 m. Cable loop impedance 0.08/m
- Máxima longitud del cable 336904 (SCS BTicino) utilizado como cable de alimentación entre alimentador y dispositivos: 20m. Impedancia de loop del cable 0,08/m
- Μέγιστο μήκος καλωδίου 336904 (SCS BTicino) που χρησιμοποιείται ως καλώδιο τροφοδοσίας μεταξύ τροφοδοσίας και συσκευών: 20m. Αντίσταση βρόχου καλωδίου 0.08/m
- Maksimalna duljina kabla 336904 (SCS BTicino) koji se koristi kao kabel za napajanje između uređaja za napajanje i naprava: 20m. Impedancija kabelačke petlje 0,08/m
- Maksimalna dužina kabla 336904 (SCS B Ticino) koji se koristi kao napojni kabel između napajanja i priključaka: 20m. Impedansa omče kabla 0,08/m

الحدا الأقصى لطول الكابل 336904 (SCS BTicino) المستخدم ككابل طاقة بين مزود الطاقة والأجهزة: 20 م.
معاوقة الكابل 0.08 /م

- Gjatësia maksimale e kabllit 336904 (SCS BTicino) të përdorur si kablo të ushqimit me rrymë midis ushqyesit dhe pajisjeve: 20m. Rezistencë e plotë e lakut të kabllos: 0,08/m

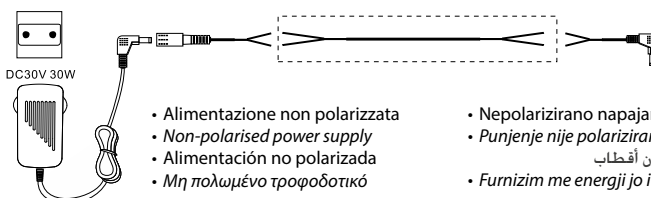

- Alimentazione non polarizzata
- Non-polarised power supply
- Alimentación no polarizada
- Μη πολωμένο τροφοδοτικό
- Nepolarizirano napajanje
- Punjenje nije polarizirano
- مصدر طاقة بدون أقطاب
- Furnizim me energji jo i polarizuar

- Schema monofamiliare
- One-family diagram
- Esquema monofamiliar

- Διάγραμμα μονοκατοικίας
- Shema za jednu obitelj
- Shema za jedan stan

- مخطط لأسرة واحدة
- Skemë një-familjare

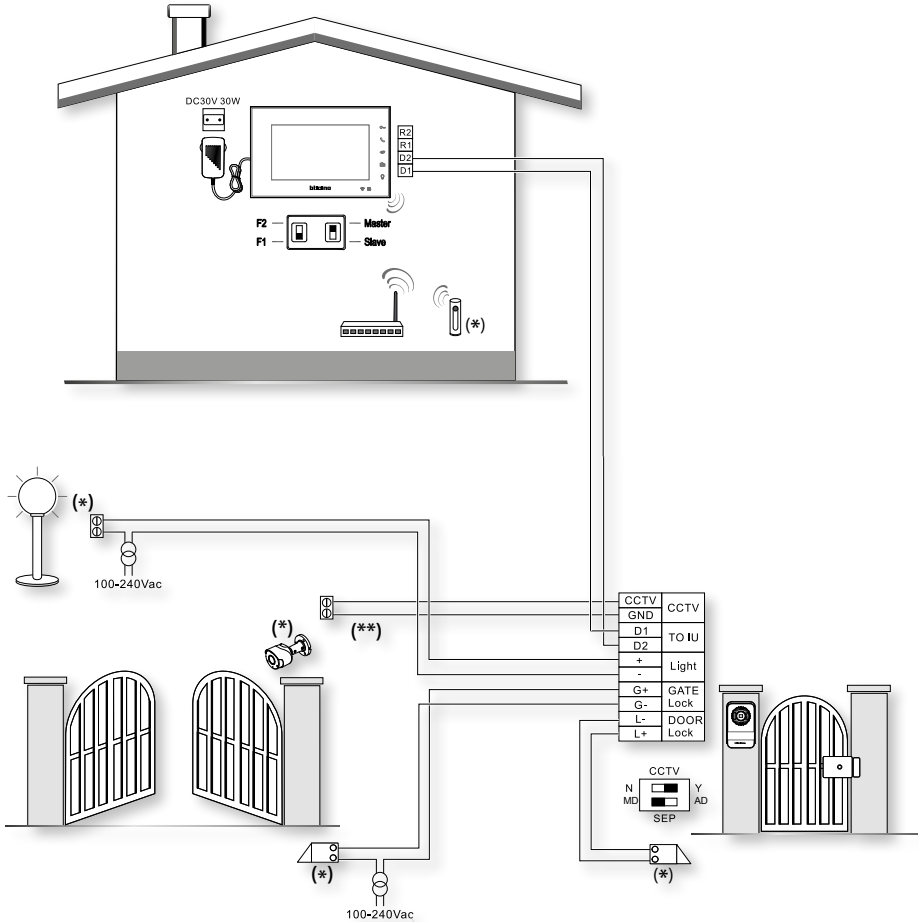

- (*) Acquistabile separatamente.
- (*) Can be purchased separately.
- (*) A la venta por separado.
- (*) Πωλείται ξεχωριστά.
- (*) Mogućnost zasebne kupnje.
- (*) Može se kupiti zasebno.

(*) يمكن شراؤه بشكل منفصل

- (*) Mund të blihet veçmas.

- (***) Distanza tra telecamera CCTV e SEP (posto esterno secondario): coassiale 100m
- (***) Distance between CCTV camera and SEP (secondary entrance panel): coaxial 100m
- (***) Distancia entre telecámara CCTV y SEP (placa exterior secundaria): coaxial 100m
- (***) Απόσταση μεταξύ CCTV κάμερας και SEP (δευτερεύουσα εξωτερική μονάδα): ομοαξονική 100m
- (***) Udaljenost između CCTV kamere i SEP (sekundarne vanjske jedinice): koaksijalno 100 m
- (***) Razmak između CCTV telekameri i SEP-a (sekundarno vanjsko mjesto): koaksijalni 100 m

(***) المسافة بين الكاميرا التلفزيونية CCTV وSEP (الوحدة الخارجية الثانوية): متحدة المحور 100 م

- (***) Distanca midis telekamerës CCTV dhe SEP (vend i jashtëm dytësor): bashkëboshtor 100 m



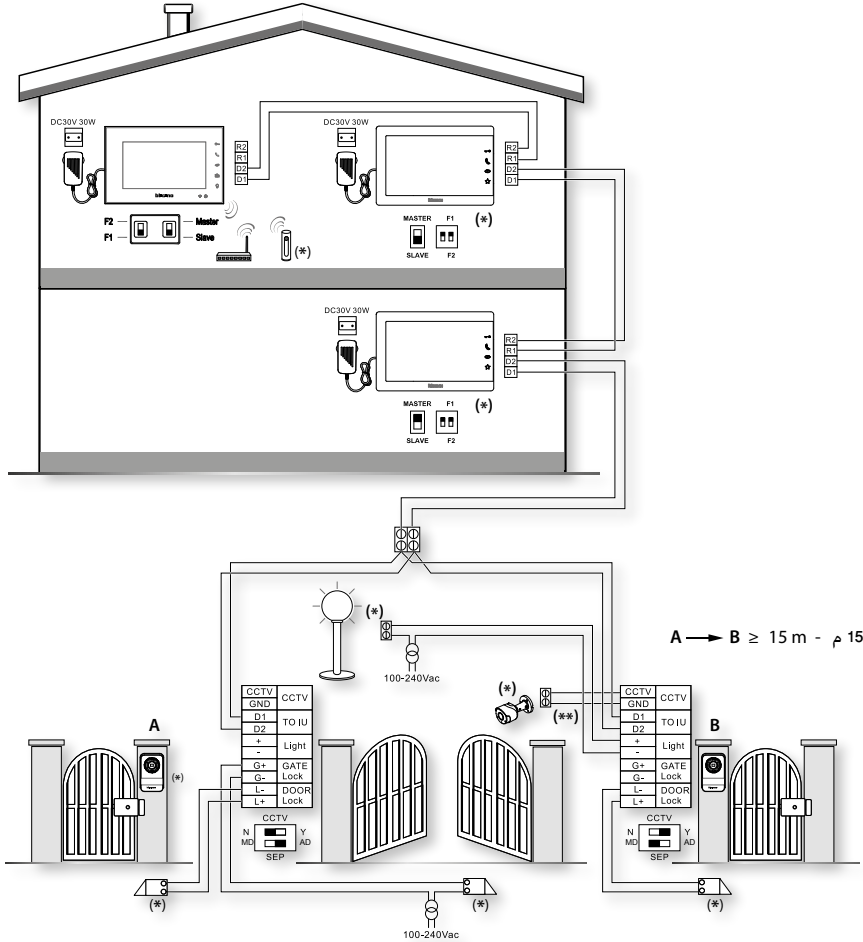

- Schema monofamiliare espanso *μονοκατοικίας*
- Expanded single-family diagram *• Prošireni shematski prikaz za jednu obitelj*
- Esquema monofamiliar extendido *• Shema za jedan stan uvećana*
- Διάγραμμα καλωδίωσης

- مخطط العائلة الواحدة الممتد
- Skemë një-familjare e zgjeruar

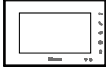

- (*) Acquistabile separatamente.
- (*) Can be purchased separately.
- (*) A la venta por separado.
- (*) Πωλείται ξεχωριστά.
- (*) Mogućnost zasebne kupnje.
- (*) Može se kupiti zasebno.
- (*) يمكن شراؤه بشكل منفصل
- (*) Mund të blihet veçmas.
- (***) Distanza tra telecamera CCTV e SEP (posto esterno secondario): coassiale 100m
- (***) Distance between CCTV camera and SEP (secondary entrance panel): coaxial 100m
- (***) Distancia entre telecámara CCTV y SEP (placa exterior secundaria): coaxial 100m
- (***) Απόσταση μεταξύ CCTV κάμερας και SEP (δευτερεύουσα εξωτερική μονάδα): ομοαξονική 100m
- (***) Udaljenost između CCTV kamere i SEP (sekundarne vanjske jedinice): koaksijalno 100 m
- (***) Razmak između CCTV telekamerës i SEP-a (sekundarno vanjsko mjesto): koaksijalni 100 m
- (***) المسافة بين الكاميرا التلفزيونية CCTV و SEP (الوحدة الخارجية الثانوية): متحدة المحور 100 م
- (***) Distanca midis telekamerës CCTV dhe SEP (vend i jashtëm dytësor): bashkëboshtor 100 m

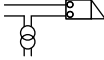
Espansione massima - *Maximum Expansion* - Expansión máxima - Μέγιστη επέκταση - Maksimalna ekspanzija - Maksimalna ekspanzija
 الحد الأقصى للتكبير - Zgjerimi maksimal

2 X	x 3	2 X	2 X	2 X	2 X
					
331860	1 x 335253 + 2 x 333253 – 333254 334253 – 334254	391441	serrature porta <i>door locks</i> cerradura de la puerta κλειδαριά πόρτας brave vrata <i>brave vrata</i> قفل الباب <i>Mbyllja e derës</i>	serrature cancello <i>gate locks</i> cerradura de la cancela κλειδαριά πύλης brave vanjska vrata <i>brave kapije</i> قفل البوابة <i>Mbyllja e kangjellës</i>	luce <i>light</i> luz φως svjetlo svjetlo عوض ل <i>drita</i>

- **Nota:** in base alla configurazione (F1 o F2) dei posti interni, il pulsante di chiamata esterno si autoadatta chiamata monofamiliare o bifamiliare.
- **Note:** depending on the configuration (F1 or F2) of the internal units, the external call button can be adapted for single or two-family call.
- **Nota:** en función de la configuración (F1 o F2) de las placas exteriores, el botón de llamada exterior se adapta automáticamente a una llamada monofamiliar o bifamiliar.
- **Σημείωση:** με βάση τη διαμόρφωση (F1 ή F2) των εσωτερικών θέσεων, το κουμπί εξωτερικής κλήσης προσαρμόζεται αυτόματα για κλήσεις μονοκατοικίας ή διπλοκατοικίας.
- **Napomena:** na temelju konfiguracije (F1 ili F2) unutarnjih jedinica, tipka za vanjski poziv se automatski prilagođava za poziv za jednu obitelj ili dvije obitelji.
.Napomena: na osnovu konfiguracije (F1 ili F2) vanjskih mjesta, dugme vanjskog poziva samo se prilagođava za poziv za jedan ili dva stana
- **ملاحظة:** استنادًا إلى تهينة (F2 أو F1) للمحطات الداخلية، يتكيف زر المكالمة الخارجي للاتصال بين عائلة واحدة أو عائلتين.
- **Shënim:** në bazë të konfigurimit (F1 ose F2) të vendeve të brendshme, butoni i jashtëm i thirrjes vetëpërshtatet për thirrje njëfamiljare ose dyfamiljare.

- In base al tipo di posto interno collegato (connesso / non connesso) ed in base alla posizione rispetto agli altri posti interni, è necessario rispettare lo schema proposto in tabella.
- *It is necessary to respect the diagram proposed in the table, on the basis of the type of internal unit connected (connected / not connected) and on the basis of the position compared to the other internal units.*
- Dependiendo del tipo de unidad interna conectada (conectada / no conectada) y en función de la posición en relación con las demás unidades internas, se ha de respetar el esquema contenido en la tabla.
- Με βάση τον τύπο της συνδεδεμένης εσωτερικής μονάδας (συνδεδεμένη / μη συνδεδεμένη) και με βάση τη θέση σε σχέση με τις άλλες εσωτερικές μονάδες, είναι απαραίτητο να τηρηθεί το διάγραμμα που προτείνεται στον πίνακα.
- Ovisno o vrsti unutarnjeg spojenog mjesta (spojeno / nije spojeno) i ovisno o položaju u odnosu na ostala unutarnja mjesta, treba se pridržavati shematskog prikaza predloženog u tablici.
- Prema tipu unutarnjeg povezanog mjesta (povezano / nepovezano) i prema položaju u odnosu na druga unutarnja mjesta, neophodno je poštivati predloženu shemu na tabeli.
- بناء على نوع الوحدة الداخلية المتصلة (متصلة / غير متصلة) وبناء على أساس الموضع مقارنة بالوحدات الداخلية الأخرى. من الضروري احترام المخطط المقترح في الجدول.
- Në bazë të llojit të vendit të brendshëm të lidhur (i lidhur / i palidhur) dhe në bazë të pozicionit në lidhje me vendet e tjera të brendshme, është e nevojshme të respektohet skema e propozuar në tabelë.

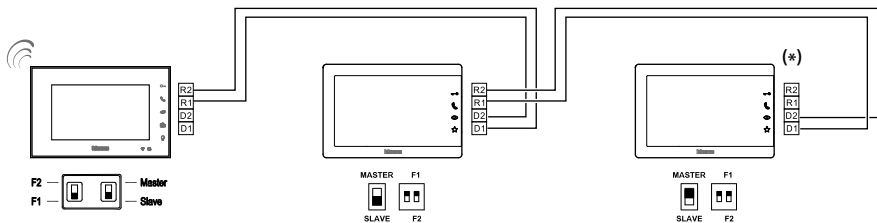
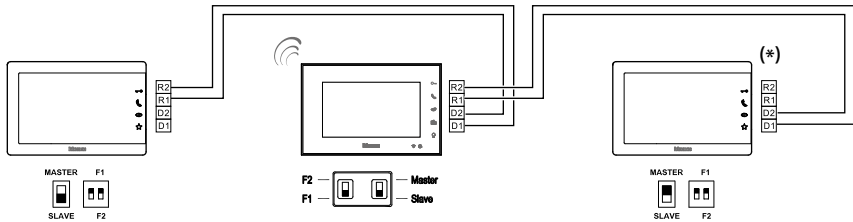

- (*) **Nota:** il Master deve essere sempre un posto interno non connesso.
- (*) **Note:** the Master must always be a non-connected internal unit.
- (*) **Nota:** Master debe ser siempre una unidad interna no conectada.
- (*) **Σημείωση:** το Master πρέπει πάντα να είναι μια μη συνδεδεμένη εσωτερική μονάδα.
- (*) **Napomena:** Master mora uvijek biti unutarnje mjesto koje nije spojeno.
- (*) **Napomena:** Master mora uvijek biti unutarnje nepovezano mjesto

ملاحظة: يجب أن تكون الوحدة الرئيسية دائمًا وحدة داخلية غير متصلة.

- (*) **Shënim:** Masteri duhet të jetë gjithmonë një vend i brendshëm i palidhur.

- Schema bifamiliare
- Two-family diagram
- Esquema bifamiliar

- Σχέδιο διπλοκατοικίας
- Shema za dvije obitelji
- Shema za dva stana

- مخطط لأسرتين
- Skemë dy-familjare

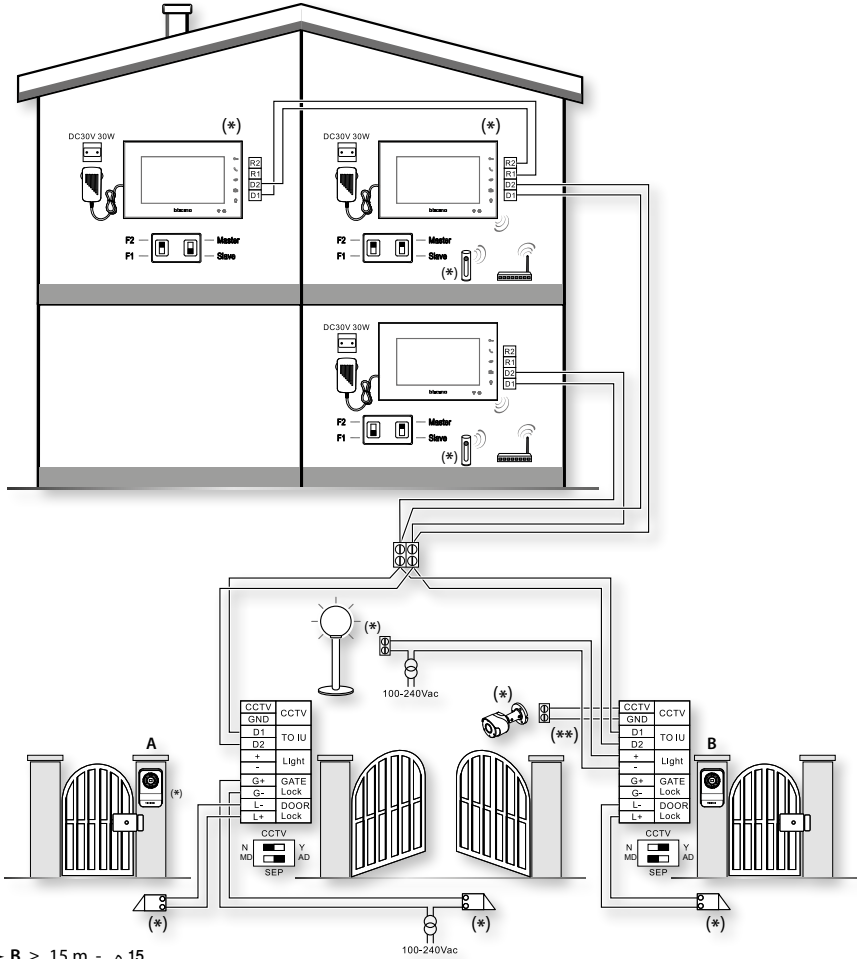

A → B ≥ 15 m - م 15

- (*) Acquistabile separatamente.
- (*) Can be purchased separately.
- (*) A la venta por separado.
- (*) Πωλείται ξεχωριστά.
- (*) Mogućnost zasebne kupnje.
- (*) Može se kupiti zasebno.
- (*) يمكن شراؤه بشكل منفصل
- (*) Mund të blihet veçmas.
- (***) Distancia tra telecamera CCTV e SEP (posto esterno secondario): coassiale 100m
- (***) Distance between CCTV camera and SEP (secondary entrance panel): coaxial 100m
- (***) Distancia entre telecámara CCTV y SEP (placa exterior secundaria): coaxial 100m
- (***) Απόσταση μεταξύ CCTV κάμερας και SEP (δευτερεύουσα εξωτερική μονάδα): ομοαξονική 100m
- (***) Udaljenost između CCTV kamere i SEP (sekundarne vanjske jedinice): koaksijalno 100 m
- (***) Razmak između CCTV telekamere i SEP-a (sekundarno vanjsko mjesto): koaksijalni 100 m
- (***) المسافة بين الكاميرا التلفزيونية CCTV و SEP (الوحدة الخارجية الثانوية): متحدة المحور 100 م
- (***) Distanca midis telekamerës CCTV dhe SEP (vend i jashtëm dytësor): bashkëboshtor 100 m

- Schema bifamiliare espanso
- *Expanded two-family diagram*
- Esquema bifamiliar extendido
- Διαγράμμα καλωδίωσης

- διπλοκατοικίας
- Prošireni shematski prikaz za dvije obitelji
- Shema za dva stana uvećana

- مخطط عائلتين متمدد
- Skemë dy-familjare e zgjeruar

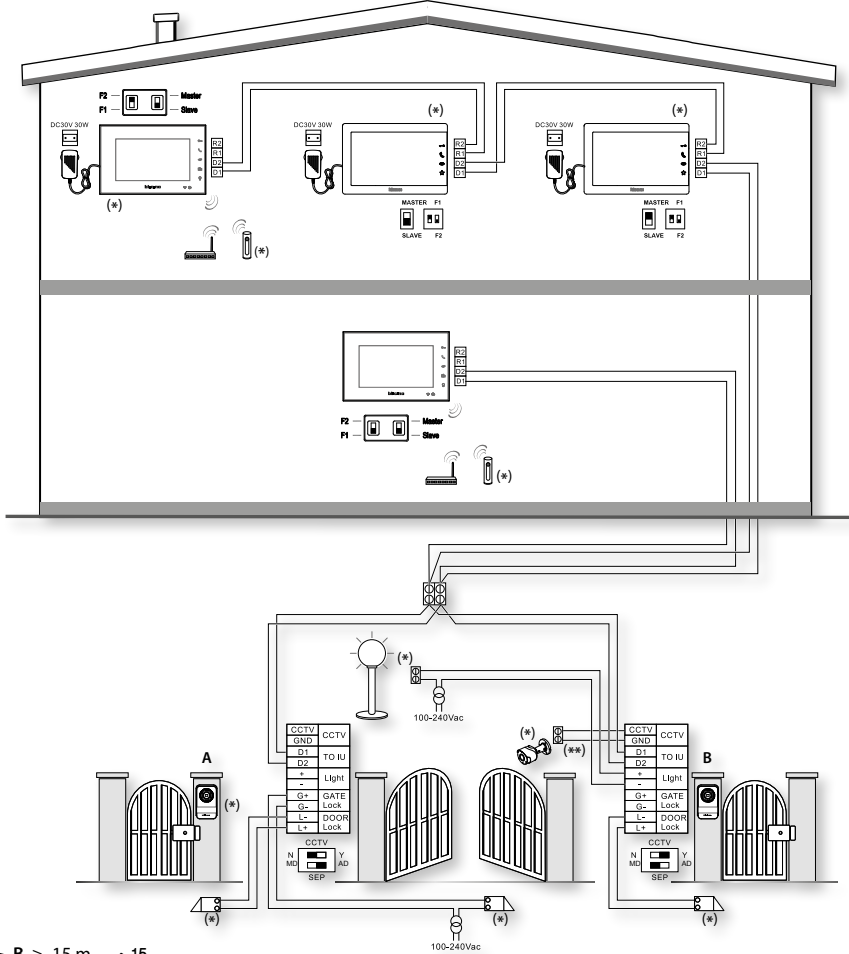

A → B ≥ 15 m - 15 μ





- (*) Acquistabile separatamente.
- (*) Can be purchased separately.
- (*) A la venta por separado.
- (*) Πωλείται ξεχωριστά.
- (*) Mogućnost zasebne kupnje.
- (*) Može se kupiti zasebno.

- (*) يمكن شراؤه بشكل منفصل
- (*) Mund të blihet veçmas.

- (***) Distancia tra telecamera CCTV e SEP (posto esterno secondario): coassiale 100m
- (***) Distance between CCTV camera and SEP (secondary entrance panel): coaxial 100m
- (***) Distancia entre telecámara CCTV y SEP (placa exterior secundaria): coaxial 100m
- (***) Απόσταση μεταξύ CCTV κάμερας και SEP (δευτερεύουσα εξωτερική μονάδα): κοαξιακή 100m
- (***) Udaljenost između CCTV kamere i SEP (sekundarne vanjske jedinice): koaksijalno 100 m
- (***) Razmak između CCTV telekamere i SEP-a (sekundarno vanjsko mjesto): koaksijalni 100 m

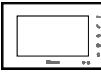
- (***) المسافة بين الكاميرا التلفزيونية CCTV وSEP (الوحدة الخارجية الثانوية): متحدة المحور 100 م
- (***) Distancia midis telekamerës CCTV dhe SEP (vend i jashtëm dytësor): bashkëboshtor 100 m

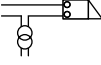
Espansione massima - *Maximum Expansion* - Expansión máxima - Μέγιστη επέκταση - Maksimalna ekspanzija - *Maksimalna ekspanzija*
 الحد الأقصى للتكبير - *Zgjerimi maksimal*

2 X	x6	2 X	2 X	2 X	2 X
					
331860	333253 – 333254 334253 – 334254 335253 (*) – 335254 (*) 3 Famiglia 1 + 3 Famiglia 2 3 Family 1 + 3 Family 2 3 Familia 1 + 3 Familia 2 3 Οικογενεια 1 + 3 Οικογενεια 2 3 Obitelj 1 + 3 Obitelj 2 3 Stan 1 + 3 Stan 2 3 للعائلة 1 + 3 للعائلة 2 3 familia 1 + 3 familia 2	391441	serrature porta <i>door locks</i> cerradura de la puerta κλειδαριά πόρτας brave vrata <i>brave vrata</i> قفل الباب <i>Mbyllja e derës</i>	serrature cancello <i>gate locks</i> cerradura de la cancela κλειδαριά πύλης brave vanskja vrata <i>brave kapije</i> قفل البوابة <i>Mbyllja e kangjellës</i>	luce <i>light</i> luz φως svjetlo <i>svjetlo</i> عوضل <i>drita</i>

- (*) E possibile installare un solo PI connesso per famiglia.
- (*) *It is possible to install only one connected IU per family.*
- (*) Se puede instalar una sola unidad interna conectada por familia.
- (*) *μπορείτε να εγκαταστήσετε μόνο ένα PI ανά διαμέρισμα*

- (*) *Moguće je ugraditi samo jedan spojeni PI po obitelji.*
- (*) *Moguće je instalirati samo jedan povezan PI za porodicu*
 (*) يمكن تثبيت وحدة داخلية متصلة واحدة لكل أسرة
- (*) *Është e mundur të instalohet vetëm një PI e lidhur për familje*

- **Nota:** in base alla configurazione (F1 o F2) dei posti interni, il pulsante di chiamata esterno si autoadatta chiamata monofamiliare o bifamiliare.
- **Note:** depending on the configuration (F1 or F2) of the internal units, the external call button can be adapted for single or two-family call.
- **Nota:** en función de la configuración (F1 o F2) de las placas exteriores, el botón de llamada exterior se adapta automáticamente a una llamada monofamiliar o bifamiliar.
- **Σημείωση:** με βάση τη διαμόρφωση (F1 ή F2) των εσωτερικών θέσεων, το κουμπί εξωτερικής κλήσης προσαρμόζεται αυτόματα για κλήσεις μονοκατοικίας ή διτοκατοικίας.
- **Napomena:** na temelju konfiguracije (F1 ili F2) unutarnjih jedinica, tipka za vanjski poziv se automatski prilagođava za poziv za jednu obitelj ili dvije obitelji
.Napomena: na osnovu konfiguracije (F1 ili F2) vanjskih mjesta, dugme vanjskog poziva samo se prilagođava za poziv za jedan ili dva stana
- **Shënim:** në bazë të konfigurimit (F1 ose F2) të vendeve të brendshme, butoni i jashtëm i thirrjes vetëpërshtatet për thirrje njëfamiljare ose dyfamiljare.

- In base al tipo di posto interno collegato (connesso / non connesso) ed in base alla posizione rispetto agli altri posti interni, è necessario rispettare lo schema proposto in tabella.
- *It is necessary to respect the diagram proposed in the table, on the basis of the type of internal unit connected (connected / not connected) and on the basis of the position compared to the other internal units.*
- Dependiendo del tipo de unidad interna conectada (conectada / no conectada) y en función de la posición en relación con las demás unidades internas, se ha de respetar el esquema contenido en la tabla.
- Με βάση τον τύπο της συνδεδεμένης εσωτερικής μονάδας (συνδεδεμένη / μη συνδεδεμένη) και με βάση τη θέση σε σχέση με τις άλλες εσωτερικές μονάδες, είναι απαραίτητο να τηρηθεί το διάγραμμα που προτείνεται στον πίνακα.
- Ovisno o vrsti unutarnjeg spojenog mjesta (spojeno / nije spojeno) i ovisno o položaju u odnosu na ostala unutarnja mjesta, treba se pridržavati shematskog prikaza predloženog u tablici.
- Prema tipu unutarnjeg povezanog mjesta (povezano / nepovezano) i prema položaju u odnosu na druga unutarnja mjesta, neophodno je poštivati predloženu shemu na tabeli.

• بناء على نوع الوحدة الداخلية المتصلة (متصلة / غير متصلة) وبناء على أساس الموضع مقارنة بالوحدات الداخلية الأخرى. من الضروري احترام المخطط المقترح في الجدول.

- Në bazë të llojit të vendit të brendshëm të lidhur (i lidhur / i palidhur) dhe në bazë të pozicionit në lidhje me vendet e tjera të brendshme, është e nevojshme të respektohet skema e propozuar në tabelë.

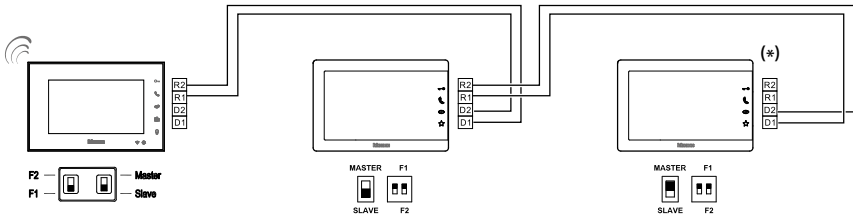
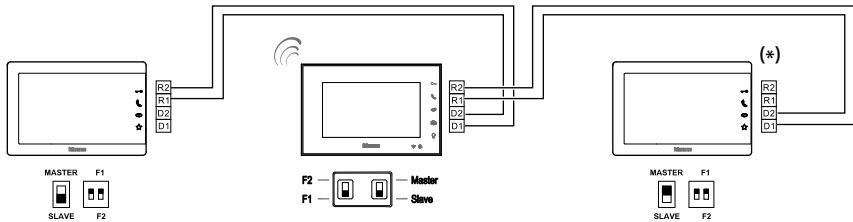

- (*) **Nota:** il Master deve essere sempre un posto interno non connesso.
- (*) **Note:** the Master must always be a non-connected internal unit.
- (*) **Nota:** Master debe ser siempre una unidad interna no conectada.
- (*) **Σημείωση:** το Master πρέπει πάντα να είναι μια μη συνδεδεμένη εσωτερική μονάδα.
- (*) **Napomena:** Master mora uvijek biti unutarnje mjesto koje nije spojeno.
- (*) **Napomena:** Master mora uvijek biti unutarnje nepovezano mjesto

• ملاحظة: يجب أن تكون الوحدة الرئيسية دائمًا وحدة داخلية غير متصلة.

- (*) **Shënim:** Masteri duhet të jetë gjithmonë një vend i brendshëm i palidhur.

- Dati dimensionali
- Dimensional data
- Datos dimensionales

- Δεδομένα διαστασιοποίησης
- Podaci o dimenzijama
- Podaci o dimenzijama

- بيانات الأبعاد
- Të dhënat e përmasave

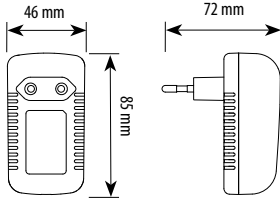
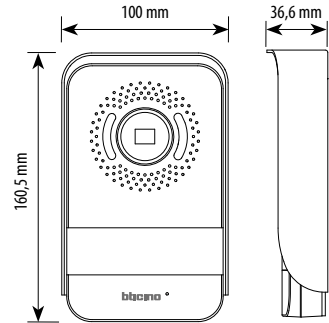
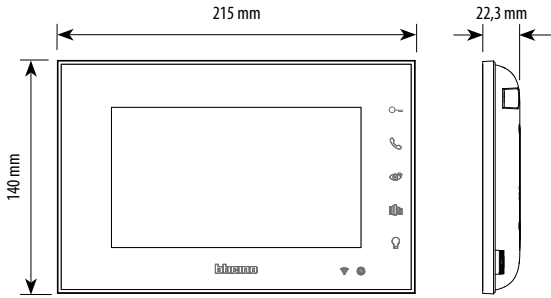

- Deve essere installato solo in ambienti interni. Riferirsi al manuale istruzioni.
- The device is only suitable for indoor installation. Refer to the instruction manual.
- Debe instalarse sólo al cubierto. Consultar el manual de instrucciones.
- Πρέπει Να Εγκαθίσταται Μόνο Σε Εσωτερικούς Ανatρξετε στο εγχειρίδιο οδηγιών. Χώρους.
- Smije biti instaliran samo u zatvorenim prostorima. Pogledajte upute za uporabu.
- Mora se instalirati samo u spoljašnjoj sredini. Pogledati priručnik sa uputama.
- يجب أن يتم تركيبه فقط في الداخل. ارجع دليل التعميم.
- Duhet të instalohet vetëm në mjediset të mbyllura. Referojuni manualit të udhëzimeve.

- Altezza consigliata salvo diversa normativa vigente e dati campo di ripresa. o polju snimanja.
- Recommended height, unless different regulations are specified.
- Altura recomendada salvo normativa vigente diferente.
- Συνιστάμενο ύψος εκτός άλλου κανονισμού.
- Preporučena visina osim u slučaju drugačijih propisa na snazi i podataka o polju djelovanja
- الارتفاع الموصى به ما لم تنص اللوائح السارية على غير ذلك وبيانات مجال الرؤية.
- Lartësia e rekomanduar përveç rasteve kur janë në fuqi rregullore të ndryshme dhe të dhënat e fushës së filmimit.

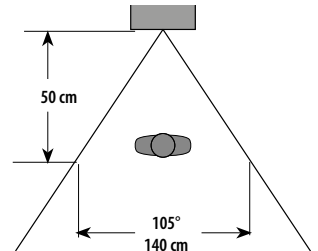
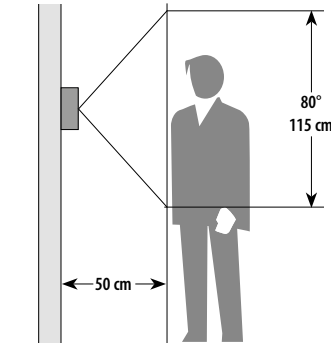
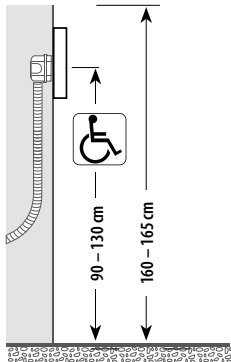

- Posto interno
- Indoor unit
- Unidad interior

- Εσωτερική θέση
- Unutarnja jedinica
- Unutarnje mjesto

- الوحدة الداخلية
- Vend i brendshëm

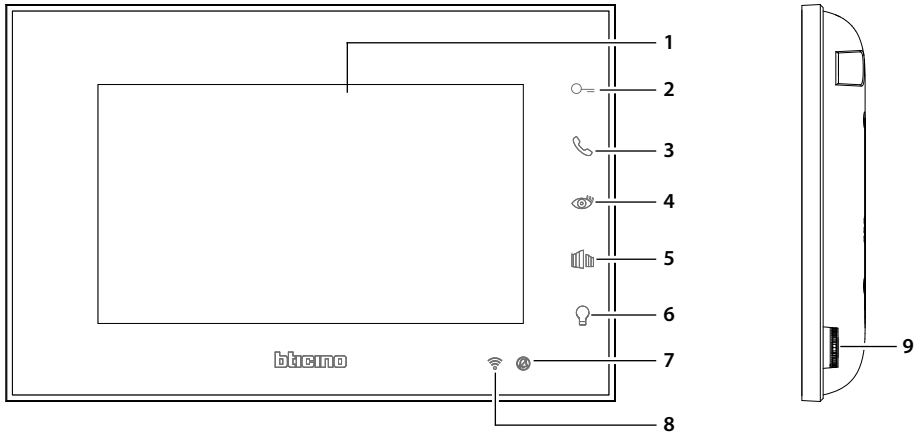

- 1 - Display 7" (16:9)
- 2 - Pulsante apertura porta (connettore L+/L-)
- 3 - Tasto risposta / Tasto Intercom (disponibile solo con posto interno aggiuntivo)
- 4 - Tasto accensione posto esterno / ciclamto
- 5 - Pulsante apertura cancello (connettore G+/G-)
- 6 - Pulsante luce (connettore +/-)
- 7 - LED segnalazione esclusione suoneria
LED rosso lampeggiante: suoneria esclusa
- 8 - LED indicazione segnale WI-FI
LED rosso lampeggiante: WI-FI attivo ma non connesso ad una rete
LED spento: WI-FI disabilitato o correttamente funzionante
LED rosso fisso: EASYKIT Connected sta scambiando dati con l'App Home + Security (autoaccensione)
- 9 - Joystick per regolazioni e programmazioni

Nota: a riposo, i comandi di apertura porta, apertura cancello e luce avranno effetto sul Posto Esterno principale. Diversamente, durante una comunicazione audio video, avranno effetto sul posto esterno in comunicazione.

- 1 - 7" (16:9) display
- 2 - Door lock release pushbutton (L+/L- connector)
- 3 - Answer key / Intercom key (available only with additional internal unit)
- 4 - Scrolling/entrance panel activation key
- 5 - Gate lock release pushbutton (G+/G- connector)
- 6 - Light pushbutton (+/- connector)
- 7 - Bell exclusion notification LED
Red LED flashing: bell excluded
- 8 - Wi-Fi signal notification LED
Red LED flashing: WI-FI on but not connected to the network
LED off: WI-FI disabled or working correctly
Red LED steady: EASYKIT Connected is exchanging data with the Home + Security App (auto-switching ON)
- 9 - Joystick for adjustments and programming

Note: when idle, the door opening, gate opening and light control will act on the main Entrance Panel. However, during an audio video communication they will act on the communicating entrance panel.

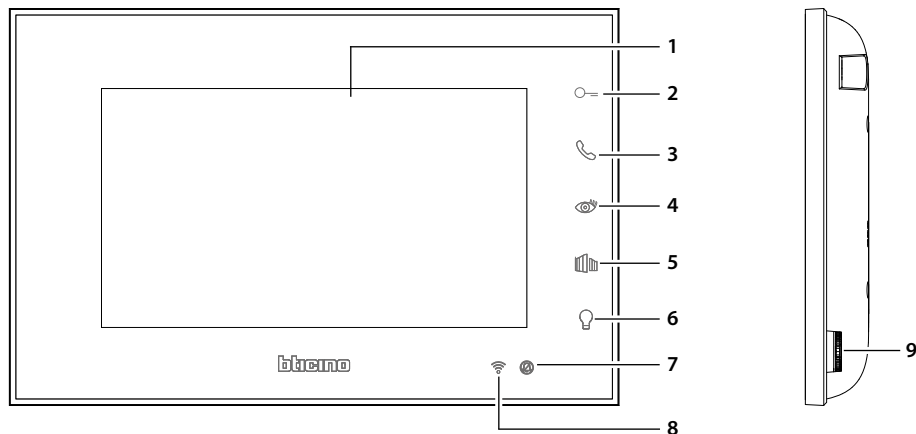

- 1 - Pantalla 7" (16:9)
- 2 - Pulsador de apertura de la puerta (conector L+/L-)
- 3 - Botón de respuesta / Botón Intercom (disponible solamente con unidad interior adicional)
- 4 - Botón de encendido de la placa exterior / visualización cíclica
- 5 - Pulsador de apertura de la puerta (conector G+/G-)
- 6 - Pulsador de la luz (conector +/-)
- 7 - LED de señalización de exclusión timbre
LED rojo parpadeante: timbre excluido
- 8 - LED de indicación de la señal WI-FI
LED rojo parpadeante: WI-FI activado, pero no conectado a una red
LED apagado: WI-FI deshabilitado o correctamente en marcha
LED rojo fijo: EASYKIT Connected está cruzando datos con la App Home + Security (autoencendido)
- 9 - Joystick para regulaciones y programaciones

Nota: en reposo, los mandos de apertura de la puerta, apertura de la cancela y luz tienen efecto sobre la placa exterior principal. De lo contrario, durante una comunicación vocal y de vídeo, tendrán efecto sobre la placa exterior en comunicación.

- 1 - Οθόνη 7" (16:9)
- 2 - Κουμπί ανοίγματος πόρτας (υποδοχή L + / L)
- 3 - Πλήκτρο απάντησης / Πλήκτρο ενδοεπικοινωνίας (διαθέσιμο μόνο με πρόσθετη εσωτερική θέση)
- 4 - Πλήκτρο έναυσης εξωτερικής θέσης / κυκλοποίηση
- 5 - Κουμπί ανοίγματος εξώπορτας (συνδετικό G+/G)
- 6 - Πλήκτρο φωτός (υποδοχή +/-)
- 7 - LED σηματοδότησης αποκλεισμού ήχων
LED κόκκινο διακοπτόμενου φωτισμού: αποκλεισμένοι ήχοι κλήσης
- 8 - Ενδειξη LED σήματος WI-FI
LED κόκκινο διακοπτόμενου φωτισμού Ενεργό WI-FI αλλά μη συνδεδεμένο σε δίκτυο
LED απενεργοποιημένο: Το WI - FI είναι απενεργοποιημένο ή λειτουργεί σωστά
Σταθερό κόκκινο LED: EASYKIT Connected ανταλλάσσει δεδομένα με το Home + Security (αυτόματη εκκίνηση)
- 9 - Joystick για ρυθμίσεις και προγραμματισμούς

Σημείωση: σε κατάσταση ηρέμιας, το άνοιγμα της πόρτας, το άνοιγμα της πύλης και οι εντολές φωτισμού θα ισχύουν στην κύρια Εξωτερική Θέση. Διαφορετικά, κατά τη διάρκεια μιας επικοινωνίας ήχου βίντεο, θα έχουν επίδραση στην εξωτερική θέση επικοινωνίας.

- 1 - Zaslon 7" (16:9)
- 2 - Tipka za otvaranje vrata (konektor L+ L-)
- 3 - Tipka za odgovor / Interkom tipka (dostupno samo s dodatnom unutarnjom jedinicom)
- 4 - Tipka za uključivanje unutarnje jedinice / cikliranje
- 5 - Tipka za otvaranje vanjskih vrata (konektor G+/G-)
- 6 - Tipka za svjetlo (konektor +/-)
- 7 - LED oznaka isključivanje zvona
Trepéri crveni LED: isključeno zvono
- 8 - LED oznaka za znak WI-FI
Crvena treperava LED oznaka: WI-FI I-je aktivan, ali nije povezan s mrežom
LED ugašen WI-FI deaktiviran ili funkcioniра ispravno
Fiksna crvena LED oznaka: EASYKIT Connected razmjenjuje podatke s aplikacijom Easy Home + Security (automatsko uključivanje)
- 9 - Komandna ručica (joystick) za podešavanje i programiranje

Napomena: u stanju mirovanja, komande za otvaranje vrata, otvaranje vanjskih vrata i svjetlo djelovat će na glavno mjesto vanjske jedinice. Za razliku od toga, tijekom audio-video komunikacije, djelovat će na vanjsku jedinicu u komunikaciji.

- 1 - Ekran od 7" (16:9)
- 2 - Dugme za otvaranje vrata (konektor L+/L-)
- 3 - Tipka za odgovor/tipka za interkom (na raspolaganju samo sa dodatnim unutarnjim mjestom)
- 4 - Tipka za paljenje vanjskog mjesta/cikliranje
- 5 - Dugme aza otvaranje kapije (konektor G+/G-)
- 6 - Dugme za svjetlo
- 7 - LED signal isključivanja zvona
Trepčuci crveni LED: isključeno zvono
- 8 - LED oznaka WI-FI signala
Trepčuci crveni LED: WI-FI je aktivan, ali nije uključen na mrežu
Ugašeni LED: WI-FI je isključen ili uredno funkcionalan
Fiksni crveni LED: EASYKIT Connected razmjenjuje podatke sa aplikacijom Home + Security (samouključivanje)
- 9 - Džojstik za reguliranje i programiranje

Napomena: pri mirovanju, komande otvaranja vrata, otvaranja kapije i svjetla imaće dejstvo na glavnom vanjskom mjestu. U suprotnom, tijekom audio-video komunikacije, imaće dejstvo na vanjskom mjestu komunikacije.

1. شاشة 7 بوصة (16:9)
2. زر فتح الباب (موصول L-/L-)
3. زر الرد / زر نظام الاتصال الداخلي (متاح فقط مع الوحدة الداخلية الإضافية)
4. زر تشغيل الوحدة الخارجية / تدوير
5. زر فتح البوابة (موصول G/ -G+)
6. زر الضوء (الموصل +/-)
7. المؤشر الضوئي الليد يشير إلى إلغاء الجرس
8. مؤشر ليديد الإنذار إلى -الواي فاي
- مؤشر ليديد أحمر وامض: خاصية الواي -فاي نشطة ولكنها غير متصلة بشبكة
- مؤشر ليديد منطفئ: خاصية الواي -فاي غير مُفعلة أو لا تعمل بشكل صحيح
- مؤشر ليديد أحمر ثابت: تقوم "EASYKIT Connected" بتبادل البيانات مع تطبيق "Home + Security" (التشغيل التلقائي)
9. عصا تحكم لإجراء التعديلات والبرمجة

ملاحظة: أثناء وضع الاستعداد، ستؤثر أوامر فتح الباب وفتح البوابة والإضاءة على الوحدة الخارجية الرئيسية (MD). وبخلاف ذلك، أثناء إجراء اتصال بالصوت/ الصورة سيكون لها تأثير على وحدة الاتصالات الخارجية.

- 1 - Ekran 7" (16:9)
- 2 - Butoni i hapjes së derës (lidhësi L+/L-)
- 3 - Butoni i përgjigjes / Butoni Intercom (i disponueshëm vetëm me vend të brendshëm shtesë)
- 4 - Butoni i ndezjes i vendit të jashtëm / ciklimi
- 5 - Butoni i hapjes së kangjellës (lidhësi G+/G-)
- 6 - Butoni i dritës (lidhësi +/-)
- 7 - LED, sinjalizim i përjashtimit të ziles
LED i kuq ndriçues: zilja e përjashtuar
- 8 - LED tregues sinjali WI-FI
LED i kuq ndriçues: WI-FI aktiv por jo i lidhur me një rrjet
- LED i fikur: WI-FI i çaktivizuar ose me funksionim të rregullt
- LED i kuq fiks: EASYKIT Connected po shkëmben të dhëna me aplikacionin Home + Security (autondezje)
- 9 - Levë për rregullimin dhe programimet

Shënim: në gjendje pushimi, komandat e hapjes së derës , hapjes së kangjellës dhe dritës do të kenë efekt mbi vendin e jashtëm kryesor (MD). Përndryshe, gjatë një komunikimi audio-video, do të kenë efekt mbi vendin e jashtëm në komunikim.

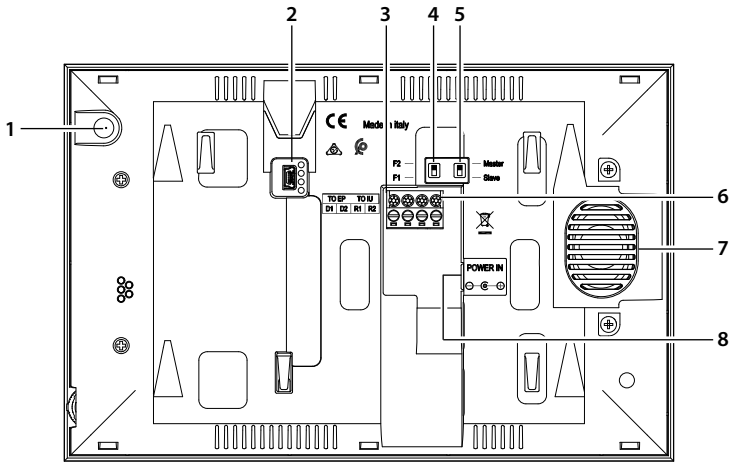

- 1 - Microfono
- 2 - Presa mini USB per aggiornamento Firmware dispositivo
- 3 - Morsetti di collegamento rimovibili D1 - D2 collegamento posto esterno o posto interno precedente
- 4 - Microinterruttore famiglia 1 / famiglia 2
- 5 - Microinterruttore Master / Slave
- 6 - Morsetti di collegamento rimovibili R1 - R2 collegamento posto interno aggiuntivo
- 7 - Altoparlante
- 8 - Alimentazione 30 Vdc – 30 W

- 1 - Micrófono
- 2 - Toma mini USB para actualización del firmware del dispositivo
- 3 - Bornes de conexión amovibles D1 - D2 conexión placa exterior o unidad interior precedente
- 4 - Microinterruptor familia 1 / familia 2
- 5 - Microinterruptor Master / Slave
- 6 - Bornes de conexión amovibles R1 - R2 conexión unidad interior adicional
- 7 - Altavoz
- 8 - Alimentación 30 Vdc – 30 W

- 1 - Microphone
- 2 - Mini USB socket for device Firmware update
- 3 - D1 - D2 removable connection clamps for connection of the entrance panel or previous internal unit
- 4 - Micro switch for family 1 / family 2
- 5 - Master / Slave micro switch
- 6 - R1 - R2 removable connection clamps for connection of the additional internal unit
- 7 - Speaker
- 8 - 30 Vdc – 30 W power supply

- 1 - Μικρόφωνο
- 2 - Μίνι βύσμα USB για να ενημερώσετε το υλικολογισμικό της συσκευής
- 3 - Αφαιρούμενοι ακροδέκτες σύνδεσης D1 - D2 προηγούμενη σύνδεση εξωτερικής ή εσωτερικής θέσης
- 4 - Μικροδιακόπτης οικογένεια 1 / οικογένεια 2
- 5 - Μικροδιακόπτης Master / Slave
- 6 - Αφαιρούμενοι ακροδέκτες σύνδεσης R1 - R2 πρόσθετη εσωτερική σύνδεση σταθμού
- 7 - Ηχείο
- 8 - 30 Vdc – 30 W τροφοδοτικό 30W

- 1 - Mikrofon
- 2 - Mini USB priključak za ažuriranje firmware uređaja
- 3 - Odvojive priključne stezaljke D1 - D2 priključak na vanjsku jedinicu ili prethodnu unutarnju jedinicu
- 4 - Mikrorekidač obitelj 1 / obitelj 2
- 5 - Mikrorekidač Master / Slave
- 6 - Odvojive priključne stezaljke R1 - R2 priključak dodatne unutarnje jedinice
- 7 - Zvučnik
- 8 - Napajanje 30 Vdc – 30 W

- 1 - Mikrofon
- 2 - Mini USB utičnica za ažuriranje firmvera uređaja
- 3 - Skidajuće sponne za D1–D2 povezivanje prethodnog vanjskog mjesta ili unutarnjeg mjesta
- 4 - Mikrorekidač za stan 1/stan 2
- 5 - Mikrorekidač Master/Slave
- 6 - Skidajuće sponne za R1–R2 povezivanje dodatnog unutarnjeg mjesta
- 7 - Zvučnik
- 8 - Napajanje 30 Vdc – 30 W

1. الميكروفون.
2. منفذ "mini USB" لتحديث البرامج الثابتة للجهاز.
3. أطراف توصيل قابلة للإزالة D1 - D2 توصيل الوحدة الخارجية أو الوحدة الداخلية السابقة
4. قاطع دقيق عائلة 1 / عائلة 2
5. قاطع دقيق رئيسي / تابع
6. أطراف توصيل قابلة للإزالة R1 - R2 توصيل الوحدة الداخلية الإضافية
7. مكبر الصوت.
8. التغذية 30 فولت تيار مستمر 30 وات

- 1 - Mikrofon
- 2 - Mini USB priključak za ažuriranje firmware uređaja
- 3 - Odvojive priključne stezaljke D1 - D2 priključak na vanjsku jedinicu ili prethodnu unutarnju jedinicu
- 4 - Mikrorekidač obitelj 1 / obitelj 2
- 5 - Mikrorekidač Master / Slave
- 6 - Odvojive priključne stezaljke R1 - R2 priključak dodatne unutarnje jedinice
- 7 - Zvučnik
- 8 - Napajanje 30 Vdc – 30 W

- Dati tecnici
- Technical data
- Datos técnicos

- Τεχνικά δεδομένα
- Tehnički podaci
- Tehnički podaci

- البيانات الفنية
- Të dhënat teknike

Alimentazione	30 Vdc – 30 W
Sezione massima dei cavi per ogni morsetto	2 x 1 mm ²
Temperature di funzionamento	5 – 40 °C

Dispositivo wireless conforme allo standard 802.11 b/g/n, frequenza 2.4 – 2.4835 GHz.
Potenza di trasmissione < 20 dBm.
Protocollo sicurezza: WEP/WPA/WPA2

Power supply	30 Vdc – 30 W
Maximum cable section for each clamp	2 x 1 mm ²
Operating temperature	5 – 40 °C

Wireless device in compliance with 802.11b/g/n standard, frequency 2.4 – 2.4835 GHz.
Transmission power < 20 dBm.
WEP/WPA/WPA2 safety protocol.

Alimentación	30 Vdc – 30 W
Máxima sección de los cables para cada borne	2 x 1 mm ²
Temperatura de funcionamiento	5 – 40 °C

Dispositivo inalámbrico en cumplimiento de la norma 802.11 b/g/n, frecuencia 2.4 – 2.4835 GHz.
Potencia de transmisión < 20 dBm.
Protocolo de seguridad WEP/WPA/WPA2.

Τροφοδοσία	30 Vdc – 30 W
Μέγιστη διατομή των καλωδίων για κάθε τερματικό	2 x 1 mm ²
Θερμοκρασία λειτουργίας	5 – 40 °C

Ασύρματη συσκευή που συμμορφώνεται με το πρότυπο 802.11 b/g/n, συχνότητα 2,4 – 2,4835 GHz.
Εκπομπή ισχύος <20dBm.
Πρωτόκολλο ασφαλείας: WEP/WPA/WPA2

Napajanje BUS SCS	30 Vdc – 30 W
Maksimalni presjek kablova za svaku stezaljku	2 x 1 mm ²
Temperature rada	5 – 40 °C

Bežični uređaj u skladu sa standardom 802.11 b/g/n, frekvencija 2.4 - 2.4835 GHz.
Snaga prijena <20 dBm.
Sigurnosni protokol WEP/WPA/WPA2

Napajanje BUS SCS	30 Vdc – 30 W
Maksimalni presjek kablova za svaku stezaljku	2 x 1 mm ²
Temperature rada	5 – 40 °C

Bežični uređaj prema standardu 802.11 b/g/n, frekvencija 2,4–2,4835 GHz.
Snaga prijena < 20 dBm.
Protokol bezbjednosti: WEP/WPA/WPA2

Vdc - 30 W 30	تيار مباشر
1 x 2 مم ²	أقصى مقطع للكابلات لكل طرف
5 - 40 درجة مئوية	درجة حرارة التشغيل

التردد 802.11 b/g/n - جهاز لاسلكي متوافق مع المعيار 2.4 - 2.4835 GHz.
2.4 جيجا هرتز - قدرة الإرسال < 20 ديسيبل مللي وات. بروتوكول الأمان WEP/WPA/WPA2

Ushqyes	30 Vdc – 30 W
Seksioni maksimal i kablove për secilën dhëmbëzë	2 x 1 mm ²
Temperatura vepruese	5 – 40 °C

Pajisje wireless në përputhje me standardin 802.11 b/g/n, frekuenca 2.4 – 2.4835 GHz.
Fuqia e transmetimit < 20 dBm.
Protokolli i sigurisë: WEP/WPA/WPA2

• Montaggio
• Assembly

• Montaje
• Συναρμολόγηση

• Montaža
• Montaža

• التركيب
• Montimi

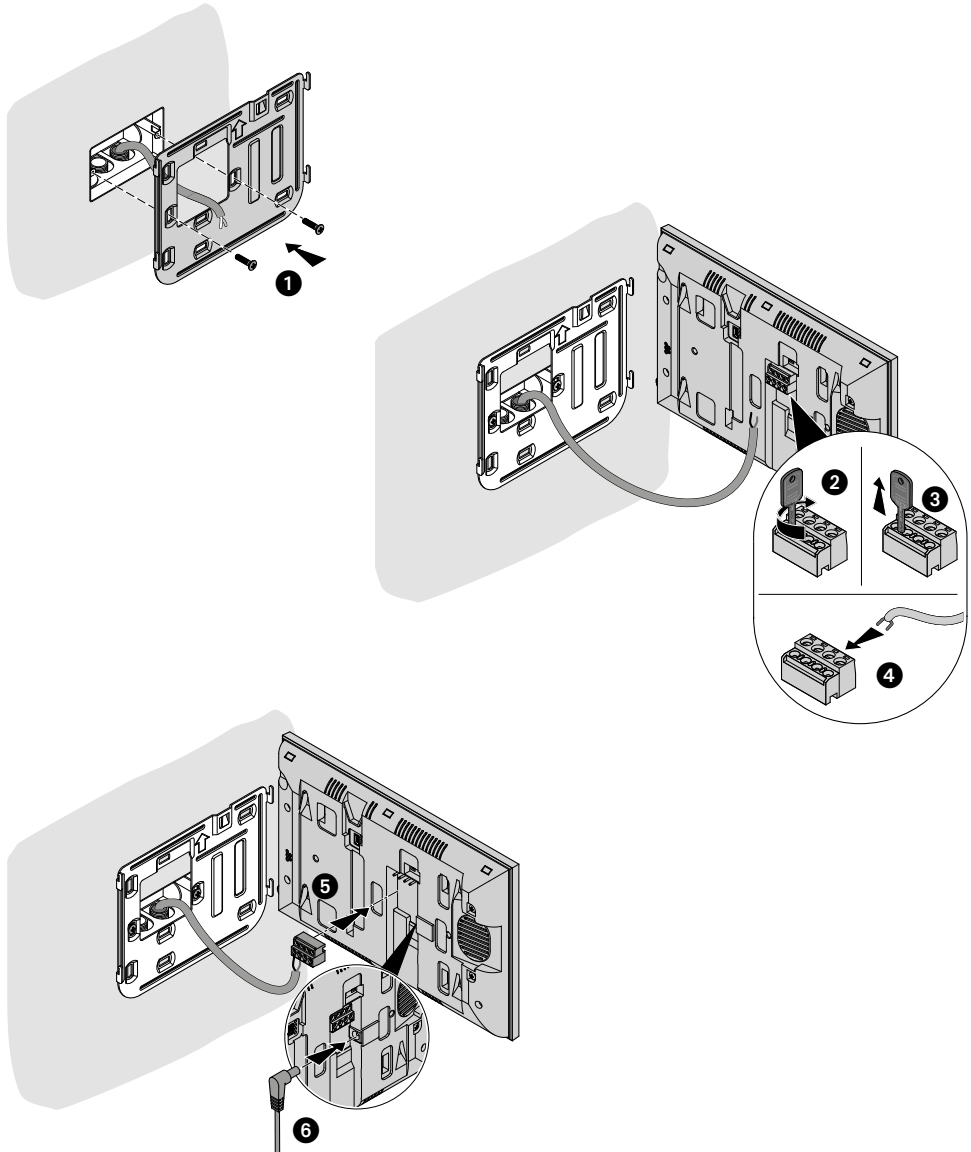

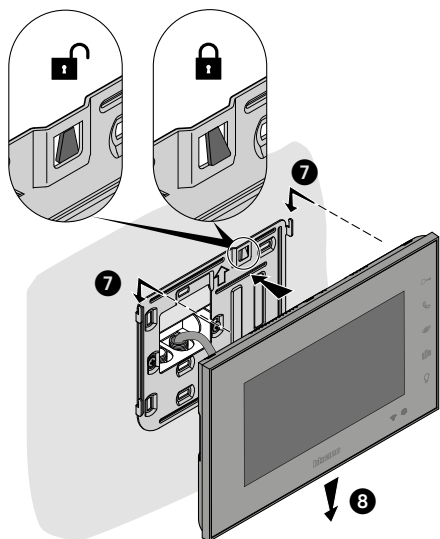

• Smontaggio
• Disassembling

• Desmontaje
• Αποσυναρμολόγηση

• Demontaža
• Demontaža

• الفك
• Çmontimi

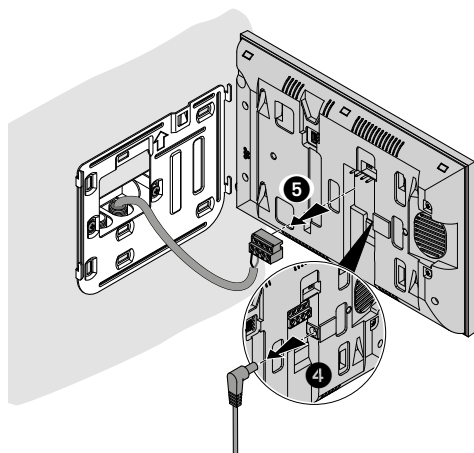
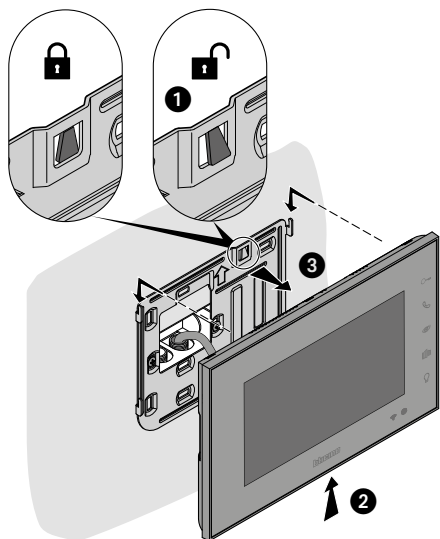

- Posto esterno
- *Entrance panel*

- Placa exterior
- *Εξωτερικού σημείου*

- Vanjska jedinica
- *Vanjsko mjesto*

- الوحدة الخارجية
- *Vend i jashtëm*

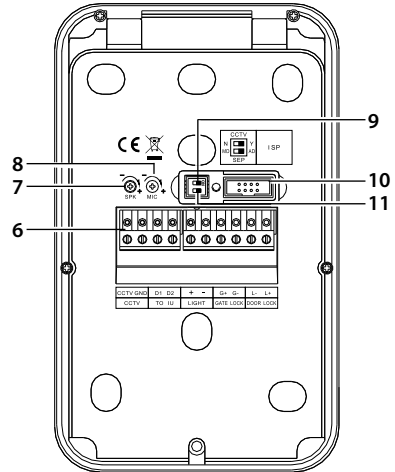
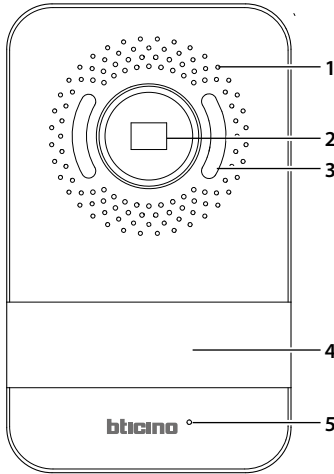

- 1 - Altoparlante
- 2 - Telecamera
- 3 - LED illuminazione campo di ripresa
- 4 - Pulsanti di chiamata
- 5 - Microfono
- 6 - Morsetti di collegamento rimovibili
 - Telecamera analogica CCTV
 - D1 - D2 Posto interno
 - Serratura cancello (G+/G-): 12/24 V AC/DC, 1A
 - Serratura porta (L+/L-): 18 V, 4 A impulsivi, 250mA mantenimento
- 7 - Regolazione altoparlante
- 8 - Regolazione microfono
- 9 - Dip switch configurazione telecamera CCTV
 Dip switch 1 OFF = Nessuna telecamera CCTV aggiuntiva (N)
 Dip switch 1 ON = Con telecamera CCTV aggiuntiva (Y)
- 10 - Non utilizzato
- 11 - Dip switch configurazione posto esterno
 Dip switch 2 OFF = Dispositivo principale (MD)
 Dip switch 2 ON = Dispositivo aggiuntivo (AD)

- 1 - Speaker
- 2 - Camera
- 3 - Viewing field lighting LED
- 4 - Call pushbuttons
- 5 - Microphone
- 6 - Removable connection clamps
 - CCTV analog camera
 - D1 - D2 Internal unit
 - Gate lock (G+/G-): 12/24 V AC/DC, 1A
 - Door lock (L+/L-): 18 V, 4 A impulsive, 250mA holding current
- 7 - Speaker adjustment
- 8 - Microphone adjustment
- 9 - Dip switch for CCTV camera configuration
 Dip switch 1 OFF = No additional CCTV camera (N)
 Dip switch 1 ON = With additional CCTV camera (Y)
- 10 - Not used
- 11 - Dip switch for entrance panel configuration
 Dip switch 2 OFF = Main device (MD)
 Dip switch 2 ON = Additional device (AD)

- 1 - Altavoz
 - 2 - Telecámara
 - 3 - LED iluminación campo de grabación
 - 4 - Pulsadores de llamada
 - 5 - Micrófono
 - 6 - Bornes de conexión amovibles
 - Telecámara analógica CCTV
 - D1 - D2 Unidad interior
 - Cerradura de la cancela (G+/G-): 12/24 V CA/CC, 1A
 - Cerradura de la puerta (L+/L-): 18 V, 4 A impulsivos, 250mA mantenimiento
 - 7 - Regulación del altavoz
 - 8 - Regulación del micrófono
 - 9 - Dip switch de configuración de la telecámara CCTV
 - Dip switch 1 OFF = Ninguna telecámara CCTV adicional (N)
 - Dip switch 1 ON = Con telecámara CCTV adicional (Y)
 - 10 - No utilizado
 - 11 - Dip switch de configuración de la placa exterior
 - Dip switch 2 OFF = Dispositivo principal (MD)
 - Dip switch 2 ON = Dispositivo adicional (AD)
-
- 1 - Ζυχνίη
 - 2 - Ηλεκτάμη
 - 3 - Φωτισμός πεδίου λήψης με LED
 - 4 - Κουμπιά κλήσης
 - 5 - Μικρόφωνο
 - 6 - Αφαιρούμενοι ακροδέκτες σύνδεσης
 - Αναλογική κάμερα CCTV
 - Εσωτερική θέση D1 - D2
 - Κλειδαριά εξώπορτας (G+/G-): 12/24 V AC/DC, 1A
 - Κλειδαριά πόρτας (L+/L-): 18 V, 4 A ωστικά, 250mA ρεύματος διατήρησης
 - 7 - Ρύθμιση ηχείου
 - 8 - Βαθμονόμηση μικρόφωνου
 - 9 - Διαμόρφωση Dip switch κάμερας εμβάπτισης CCTV
 - Dip switch 1 OFF = Χωρίς πρόσθετη κάμερα CCTV (N)
 - Dip switch 1 ON = Με πρόσθετη κάμερα CCTV (Y)
 - 10 - Μη χρησιμοποιούμενο
 - 11 - Dip switch προσαρμογής εξωτερικής μονάδας
 - Dip switch 2 OFF = Κύρια συσκευή (MD)
 - Dip switch 2 ON = Πρόσθετη συσκευή (AD)
-
- 1 - Zvučnik
 - 2 - Kamera
 - 3 - LED rasvjeta polja za snimanje
 - 4 - Tipke za poziv
 - 5 - Mikrofon
 - 6 - Uklonjive priključne stezaljke
 - Analoška CCTV kamera
 - D1 - D2 Unutarnja jedinica
 - Zaključavanje vanjskih vrata (G + / G-): 12/24 V AC/DC, 1A
 - Zaključavanje vrata (L+/L-): 18 V, 4 A impulsno, 250 mA održavanje
 - 7 - Podešavanje zvučnika
 - 8 - Podešavanje mikrofona
 - 9 - Dip sklopka za konfiguraciju CCTV kamere
 - Dip sklopka 1 ISKLJUČENA = Nema nijedne dodatne CCTV kamere (N)
 - Dip sklopka 1 UKLJUČENA = S dodatnom CCTV kamerom (Y)
 - 10 - Nije korišteno
 - 11 - Dip sklopka za konfiguraciju vanjske jedinice
 - Dip sklopka 2 ISKLJUČENA = Glavni uređaj (MD)
 - Dip sklopka 2 UKLJUČENA = dodatni uređaj (AD)
-
- 1 - Zvučnik
 - 2 - Telekamera
 - 3 - LED osvjetljenje vidnog polja
 - 4 - Dugmad za poziv
 - 5 - Mikrofon
 - 6 - Skidajuće sponne za povezivanje
 - Analogna CCTV telekamera
 - D1-D2 vanjsko mjesto
 - Brava kapije (G+/G-): 12/24 V AC/DC, 1 A
 - Brava vrata (L+/L-): 18 V, 4 A impulzivni, 250 mA održavanje
 - 7 - Reguliranje zvučnika
 - 8 - Reguliranje mikrofona
 - 9 - Dip prekidač za konfiguriranje CCTV telekamere
 - Dip prekidač 1 OFF = nema nikakve dodatne (N) CCTV telekamere
 - Dip prekidač 1 ON = sa dodatnom (Y) CCTV telekamerom
 - 10 - Neiskorišteno
 - 11 - Dip prekidač za konfiguriranje vanjskog mjesta
 - Dip prekidač 2 OFF = glavni uređaj (MD)
 - Dip prekidač 2 ON = dodatni uređaj (AD)

- 1 . مكبر الصوت.
- 2 . الكاميرا التليفزيونية.
- 3 . المؤنثر الضوئي لإضاءة مجال الرؤية
- 4 . ملامكها رازراً .
- 5 . الميكروفون.
- 6 . أطراف التوصيل القابلة للإزالة
- الكاميرا التليفزيونية التناظرية CCTV
- D1 - D2 وحدة داخلية
- قفل البوابة (12 / 24 :- G+/G) فولت تيار متردد/ تيار مستمر. 1 أمبير
- قفل الباب + (18 :- L/L) فولت. 4 أمبير نبضي. 250 مللي
- أمبير تيار إمسالك
- 7 . ضبط مكبر الصوت.
- 8 . ضبط الميكروفون.
- 9 . مفتاح مزدوج لضبط إعدادات الكاميرا التليفزيونية CCTV
- مفتاح مزدوج 1 مقفل = لا توجد كاميرا تليفزيونية CCTV إضافية (N)
- مفتاح مزدوج 1 مفتوح = توجد كاميرا تليفزيونية CCTV إضافية (Y)
- 10 . غير مُستخدم
- 11 . مفتاح مزدوج لضبط إعدادات الوحدة الخارجية
- مفتاح مزدوج 2 مقفل = الجهاز الرئيسي (MD)
- مفتاح مزدوج 2 مفتوح = الجهاز الإضافي (AD)

- 1 - Altoparlant
- 2 - Telekamera
- 3 - LED ndriçimi i fushës së filmimit
- 4 - Butonat për thirrjen
- 5 - Mikrofoli
- 6 - Dhëmbëza të lëvizshme për lidhjen
 - Telekamera analogjike CCTV
 - D1 - D2 Vend i brendshëm
 - Mbyllja e kangjellës (G+/G-): 12/24 V AC/DC, 1A
 - Mbyllja e kangjellës (L+/L-): 18 V, 4 A impulsivë, 250 mA mirëmbajtja
- 7 - Rregullimi i altoparlantit
- 8 - Rregullimi i mikrofonit
- 9 - Dip switch konfigurimi i telekamerës CCTV
 - Dip switch 1 OFF = Asnjë telekamerë CCTV shtesë (N)
 - Dip switch 1 ON = Me telekamerë CCTV shtesë (N)
- 10 - I pa përdorur
- 11 - Dip switch konfigurimi i vendit të jashtëm
 - Dip switch 2 OFF = Pajisja kryesore (MD)
 - Dip switch 2 ON = Pajisja shtesë (MD)

- Dati tecnici
- *Technical data*
- Datos técnicos

- Τεχνικά δεδομένα
- Tehnički podaci
- Tehnički podaci

- البيانات الفنية
- Të dhënat teknike

Alimentazione	30 Vdc; 30 W
Sezione massima dei cavi per ogni morsetto	2 x 0,5 mm ²
Temperature di funzionamento	(- 10) – (+ 40) °C
Umidità (senza condensa)	93 %

Alimentación	30 Vdc; 30 W
Máxima sección de los cables para cada borne	2 x 0,5 mm ²
Temperatura de funcionamiento	(- 10) – (+ 40) °C
Humedad (sin condensados)	93 %

Napajanje BUS SCS	30 Vdc; 30 W
Maksimalni presjek kablova za svaku stezaljku	2 x 0,5 mm ²
Temperature rada	(- 10) – (+ 40) °C
Vlažnost (bez kondenzacije)	93 %

Vdc - 30 W 30	تيار مباشر
2x 0,5 mm ²	أقصى مقطع للكابلات لكل طرف
C° (40 +) - (10 -)	درجة حرارة التشغيل
% 93	رطوبة (بدون تكثيف)

Power supply	30 Vdc; 30 W
Maximum cable section for each clamp	2 x 0,5 mm ²
Operating temperature	(- 10) – (+ 40) °C
Humidity (no condensation)	93 %

Τροφοδοσία	30 Vdc; 30 W
Μέγιστη διατομή των καλωδίων για κάθε τερματικό	2 x 0,5 mm ²
Θερμοκρασία λειτουργίας	(- 10) – (+ 40) °C
Υγρασία (χωρίς υγρασία)	93 %

Napajanje BUS SCS	30 Vdc; 30 W
Maksimalni presjek kablova za svaku stezaljku	2 x 0,5 mm ²
Temperature rada	(- 10) – (+ 40) °C
Vlažnost (bez kondenzacije)	93 %

Ushqyes	30 Vdc; 30 W
Seksioni maksimal i kabllove për secilën dhëmbëzë	2 x 0,5 mm ²
Temperatura vepruese	(- 10) – (+ 40) °C
Lagështia pa kondensim	93 %

• Montaggio
• Assembly

• Montaje
• Συναρμολόγηση

• Montaža
• Montaža

• التركيب
• Montimi

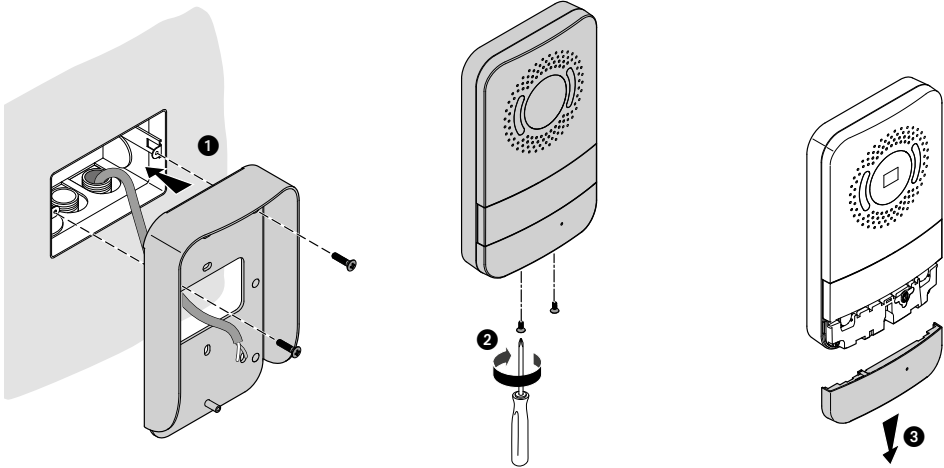







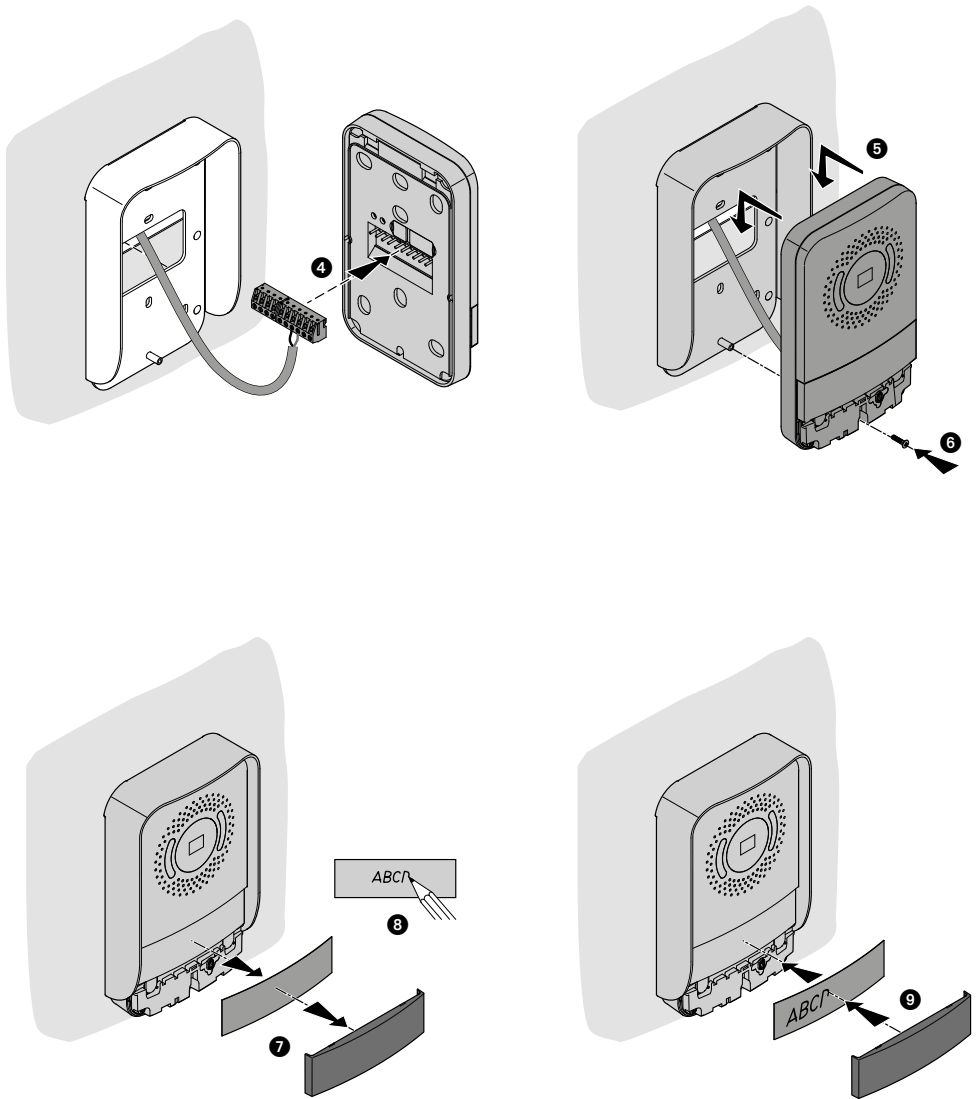

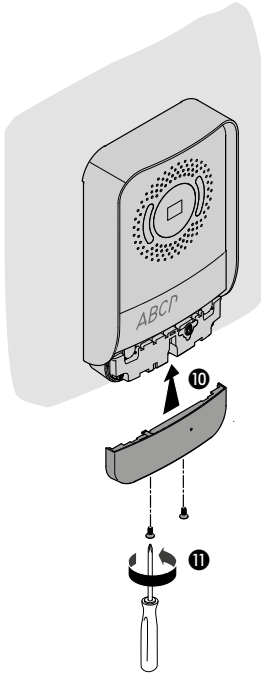



- La telecamera non deve essere installata di fronte a grandi sorgenti luminose, oppure in luoghi dove il soggetto ripreso rimanga molto in controluce. Le telecamere a colori presentano, in condizioni di scarsa luminosità, una sensibilità inferiore rispetto alle telecamere in bianco/nero. Si consiglia pertanto, in ambienti poco illuminati di prevedere una fonte di illuminazione aggiuntiva.
- *The camera must not be installed in front of large light sources, or in places where the subject viewed remains in deep shadow. In poor lighting conditions colour cameras are less sensitive than black/white cameras. An extra lighting source should be added in poorly lit rooms.*
- La telecámara no debe ser instalada delante de fuentes luminosas grande en lugares en donde el individuo filmado se encuentre demasiado en contraluz. Las telecámaras en colores presentan, en condiciones de escasa luminosidad, una sensibilidad inferior respecto a las telecámaras en blanco/negro. Por lo tanto es aconsejable en ambientes escasamente iluminados prever una fuente de iluminación extra.
- Η κάμερα δεν πρέπει να εγκατασταθεί μπροστά από μεγάλες πηγές φωτός, ή σε μέρη όπου το αντικείμενο, παραμένει σε βαθιά σκιά. Οι τηλεκάμερες παρουσιάζουν, σε συνθήκες χαμηλού φωτισμού, μια μικρότερη ευαισθησία σε σχέση με τις τηλεκάμερες σε μαύρο / άσπρο. Ως εκ τούτου, συνιστάται, σε αμυδρό περιβάλλοντα να παρέχεται μια πηγή πρόσθετου φωτισμού.
- Kamera ne smije biti postavljena ispred velikih izvora svjetlosti ili na mjestima gdje je snimljeni objekt u jakom kontra svjetlu. U uvjetima slabog osvijetljenja, kamere u boji imaju nižu osjetljivost od crno-bijelih kamera. Stoga se preporuča osigurati dodatni izvor svjetlosti u slaboo osvijetljenim okruženjima.
- *Telekamera se ne treba instalirati ispred velikih izvora svjetla ili na mjestima gdje je snimljeni predmet u velikoj meri na kontrastsvjetlu. Telekamere u boji imaju manju osjetljivost u uvjetima slabe osvijetljenosti od crno- bjelih kamera. Stoga se savjetuje da se u slaboo osvijetljenim sredinama obezbjedi dodatni izvor svjetlosti.*

• لا يجوز تركيب الكاميرا التليفزيونية أمام مصادر إضاءة كبيرة، أو في أماكن حيث يظل بها الشيء الملتقط صورته طويلًا في الإضاءة الخلفية. الكاميرات التليفزيونية الملونة، في ظروف الإضاءة الضعيفة، يكون لديها حساسية منخفضة مقارنة بالكاميرات التليفزيونية الأبيض والأسود. لذا نوصي بوضع مصدر إضاءة إضافي في البيئات ذات الإضاءة الضعيفة.



- *Telekamera nuk duhet të instalohet përballë burimeve të forta të ndriçimit, ose në vende ku subjekti i filmuar është në drejtim të kundërt me dritën. Telekamerat me ngjyra paraqesin, në kushte me ndriçim të vogël, një ndjeshmëri më të ulët në krahasim me telekamerat bardh e zi. Për këtë arsye, këshillohet që në mjedis me pak ndriçim, të shtohet një burim drite.*





- Se si manifestasse il disturbo del fischio, (effetto Larsen), ridurre prima la potenza del microfono , agendo con un cacciavite sul potenziometro corrispondente, fino ad un livello accettabile. Qualora il fenomeno persista, agire sul potenziometro dell'altoparlante  in modo da eliminare l'inconveniente. Se il volume è troppo basso, aumentare prima il volume dell'altoparlante ed eventualmente anche quello del microfono, tenendo presente che è preferibile una trasmissione chiara e priva di disturbi, che una al limite dell'inesco (Larsen).
- In case of a whistle (Larsen effect), first reduce the microphones  power, adjusting the corresponding potentiometers with a screw driver, until an acceptable level is reached. Should the whistle persist, adjust the loudspeakers  volume in order to eliminate the trouble. If the volume is too low level then, increase first the potentiometer of the loudspeaker and secondly the one for the microphone, bearing in mind that a clear and noise free reception is preferable than one just before whistling (Larsen).
- Si se manifesta el silbido de acoplamiento, (efecto Larsen), reducir primero la potencia del micrófono , girando con un destornillador el potenciómetro correspondiente, hasta obtener un nivel aceptable. Si el fenómeno persistiera, regular el potenciómetro del altavoz  hasta eliminar la interferencia. Si el volumen es demasiado bajo, aumentar primero el volumen del altavoz y eventualmente también el del micrófono, teniendo en cuenta que es preferible una transmisión clara y limpia de interferencias, que una al límite del acoplo (Larsen).
- Εάν υπάρχει θόρυβος από το σφύριγμα (φαινόμενο Larsen), μειώστε πρώτα την ισχύ του μικροφώνου , χρησιμοποιώντας ένα κατασβίδι στο αντίστοιχο ποτενσιόμετρο, μέχρι ένα αποδεκτό επίπεδο. Εάν το φαινόμενο επιμένει, χρησιμοποιήστε το ποτενσιόμετρο ηχείων  για να εξαλείψετε το πρόβλημα. Αν η ένταση είναι πολύ χαμηλή, αυξήστε πρώτα την ένταση του ηχείου και ενδεχομένως και του ήχου του μικροφώνου, έχοντας κατά νου ότι μια σαφής και χωρίς παρεμβολές μετάδοση είναι προτιμότερη από τη μία στο όριο της πρόκλησης του φαινομένου (Larsen).
- Ako postoji smetnja fućkanja (Larsenov efekt), najprije smanjite snagu mikrofona , djelovanjem pomoću odvijača na odgovarajući potencijometar sve do prihvatljive razine. Ako se ovaj fenomen nastavi, uklonite problem na način da djelujete na potencijometar zvučnika . Ako je glasnoća preniska, najprije pojačajte glasnoću zvučnika i eventualno mikrofon, imajući na umu da je jasan prijenos bez smetnji poželjniji od onoga do krajnje granice (Larsen).
- Ukoliko dođe do pištanja (efekat Larsen), prvo treba smanjiti jačinu mikrofona  pomoću šrafcigera na odgovarajućem potencijometru sve do prihvatljivog nivoa. Ako se to i dalje dešava, koristite potencijometar zvučnika  kako bi se otklonio problem. Ako je zvuk suviše slab, prvo pojačajte ton zvučnika i eventualno i ton mikrofona, vodeći računa o tome da je poželjan jasan prijenos bez šumova, a ne pištanje (Larsen).

• في حالة حدوث مشكلة صغیر الارتجاع الصوتي (تأثير لارسن)، قم أولاً بخفض قدرة الميكروفون ##، وضبط مقياس الجهد المرادف مُستخدمًا مفك براغي حتى الوصول إلى مستوى مقبول. إذا استمرت الظاهرة، قم بضبط مقياس الجهد الخاص بمكبر الصوت ## بحيث نتخلص من المشكلة، إذا كان الصوت منخفضًا للغاية، قم أولاً بزيادة مستوى الصوت الخاص بالمكبر وربما أيضًا ذلك الخاص بالميكروفون مع الأخذ في الاعتبار أنه يُفضل بث واضح وخالي من الاضطرابات عن بث عند حد التنغيع (Larsen).

- Nëse dëgjohet një lloj fishkëllime, (efekti Larsen), ulni më parë fuqinë e mikrofonit , duke vepruar me një kaçavidë mbi matësin e fuqisë, deri sa të arrijë në një nivel të pranueshëm. Nëse fenomeni vazhdon, veproni mbi matësin e fuqisë së altoparlantit  në mënyrë që të shmangni shqetësimin. Nëse zëri është shumë i ulët, ngrini fillimisht volumnin e altoparlantit dhe më pas edhe atë të mikrofonit, duke pasur parasysh që parapëlqehet një transmetim i wartë dhe pa zhurma, sesa një transmetim në kufi me zhurmat (Larsen).

- Dati tecnici alimentatore
- *Technical data of the power supply*
- Datos técnicos alimentador
- *Τεχνικά στοιχεία τροφοδοτικού*
- *Tehnički podaci napajanja*
- *Tehnički podaci napajanja*

• *البيانات الفنية لوحدة التغذية*
• *Të dhënat teknike të ushqyesit*

Temperatura esercizio	0 – 45 °C	
Grado protezione	IP30	
Dati nominali ingresso (PRI)	Tensione nominale	110 – 240 Vac; 50 / 60 Hz
	Corrente nominale	0,8 A Max
Potenza assorbita a pieno carico (max)	34 W	
Potenza dissipata (max)	3,8 W	
Rendimento a pieno carico	86,9 % typ.	
Potenza in stand-by	< 1 W	
Dati nominali uscita (per i morsetti 2 - 1)	Tensione nominale	30 Vdc
	Corrente nominale	1 A
	Potenza nominale	30 W
Fusibile integrato (lato PRI)	F1 T2A 250 V	

Simbolo per apparecchi in CLASSE II

Temperatura de servicio	0 – 45 °C	
Grado de protección	IP30	
Datos nominales entrada (PRI)	Tensión nominal	110 – 240 Vca; 50 / 60 Hz
	Corriente nominal	0,8 A Max
Potencia consumida con carga plena (máx)	34 W	
Potencia disipada (máx)	3,8 W	
Rendimiento con carga plena	86,9 % typ.	
Potencia en standby	< 1 W	
Datos nominales salida (para bornes 2 - 1)	Tensión nominal	30 Vdc
	Corriente nominal	1 A
	Potencia en standby	30 W
Fusible integrado (lado PRI)	F1 T2A 250 V	

Símbolo para aparatos CLASE II

Temperature rada	0 – 45 °C	
Razina zaštite	IP30	
Nazivni ulazni podaci (PRI)	Nominalni napon	110 – 240 Vac; 50 / 60 Hz
	Nominalna struja	0,8 A Max
Apsorbirana snaga pri punom opterećenju (max)	34 W	
Izguljena snaga (max)	3,8 W	
Učinkovitost pri punom opterećenju	86,9 % typ.	
Snaga u stanju pripravnosti	< 1 W	
Nazivni izlazni podaci (za stezaljke 2 - 1)	Nominalni napon	30 Vdc
	Nominalna struja	1 A
	Nominalna snaga	30 W
Integrirani osigurač (PRI strana)	F1 T2A 250 V	

Símbol za uređaje KLASA IIA

Operating temperature	0 – 45 °C	
Protection index	IP30	
Rated input data (PRI)	Rated voltage	110 – 240 Vac; 50 / 60 Hz
	Rated current	0,8 A Max
Power absorption - full load (max)	34 W	
Power consumption (max)	3,8 W	
Full load yield	86,9 % typ.	
Stand by power	< 1 W	
Rated output data (for clamps 2 - 1)	Rated voltage	30 Vdc
	Rated current	1 A
	Rated power	30 W
Integrated fuse (PRI side)	F1 T2A 250 V	

Symbol for CLASSE II devices

Θερμοκρασία λειτουργίας	0 – 45 °C	
Βαθμός προστασίας	IP30	
Ονομαστικά δεδομένα είσοδου (PRI)	Ονομαστική τάση	110 – 240 Vac; 50 / 60 Hz
	Ονομαστικό ρεύμα	0,8 A Max
Ισχύς απορροφούμενη σε πλήρες φορτίο (max)	34 W	
Ισχύς σκέδασης (max)	3,8 W	
Απόδοση σε πλήρες φορτίο (max)	86,9 % τυπ.	
Ισχύς σε stand-by	< 1 W	
Ονομαστικά δεδομένα εξόδου (για ακροφύσια 2 - 1)	Ονομαστική τάση	30 Vdc
	Ονομαστικό ρεύμα	1 A
	Ονομαστική ισχύς	30 W
Ενσωματωμένη ασφάλεια (πλευρά PRI)	F1 T2A 250 V	

Σύμβολο για συσκευές σε ΚΛΑΣΗ II

Temperature rada	0 – 45 °C	
Stepen zaštite	IP30	
Nominalni podaci o ulazu (PRI)	Nominalni napon	110 – 240 Vac; 50 / 60 Hz
	Nominalna struja	0,8 A Max
Dostignuta snaga pri punom opterećenju (max)	34 W	
Rasuta snaga (max)	3,8 W	
Performanse pri punom opterećenju	86,9 % typ.	
Snaga u stand-by	< 1 W	
Nominalni podaci o izlazu (za spone 2 - 1)	Nominalni napon	30 Vdc
	Nominalna struja	1 A
	Nominalna snaga	30 W
Integrirani osigurač (strana PRI)	F1 T2A 250 V	

Oznaka za aparate KLASA II

0 - 45 درجة مئوية.	درجة حرارة التشغيل	
IP30	درجة الحماية	
110 - 240 فولت تيار متردد: 50/60 هرتز	الجهد الاسمي:	البيانات الاسمية
0,8 أمبير (كح د أقصى)	التيار الاسمي:	للمدخل (PRI)
34 وات	استهلاك الطاقة عند الحمل الكاملة (الحد الأقصى)	
3,8 وات	الطاقة المتبددة (الحد الأقصى)	
86.9% typ.	الأداء عند الحمل الكاملة	
> 1 وات	الطاقة في وضع الاستعداد	
30 فولت تيار مباشر	الجهد الاسمي:	البيانات الاسمية
1 أمبير	التيار الاسمي:	للمخرج الأطراف
30 وات	الطاقة الاسمية	التوصيل (1 - 2)
F1 T2A 250 V	منصهر مدمج (جانب الـ "PRI")	
	☐ رمز لأجهزة من الفئة الثانية	

Temperatura vepruese	0 – 45 °C	
Niveli i mbrojtjes	IP30	
Të dhënat nominale në hyrje (PRI)	Tensioni nominal	110 – 240 Vac; 50 / 60 Hz
	Rryma nominale	0,8 A Max
Fuqia e thithur me ngarkesë të plotë (max)	34 W	
Fuqia e shpërndarë (max)	3,8 W	
Rendimenti me ngarkesë të plotë	86.9 % typ.	
Fuqia në gjendje gatishmërie	< 1 W	
	Tensioni nominal	30 Vdc
Të dhënat nominale në dalje (për dhëmbëzat 2 - 1)	Rryma nominale	1 A
	Fuqia nominale	30 W
Siguresë e integruar (ana PRI)	F1 T2A 250 V	

☐ Simbol për pajisje të KLASËS IIA

- Regolazioni e Impostazioni dispositivo
- *Device adjustments and settings*
- Regulaciones y ajustes del dispositivo
- Ρυθμίσεις και Ρυθμίσεις συσκευής



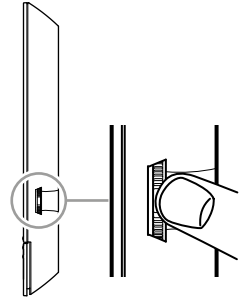

- Podešavanja i postavke uređaja
- *Reguliranje i podešavanje uređaja*
- ضبط وإعدادات الجهاز
- *Rregullimi dhe paramtrat e pajisjes*

- Per navigare il menù e selezionare le varie impostazioni devi utilizzare il joystick posto nella parte laterale del dispositivo. Utilizzando il joystick puoi eseguire delle regolazioni (menù Regolazioni e/o regolazione parametri durante connessione Audio/Video) e delle impostazioni (Menù Impostazioni)
- *You must use the joystick on the side of the device to navigate on the menu and select the settings.*
Using the joystick it is possible to perform adjustments (Adjustments and/or Parameter Adjustment menu during Audio/Video connection) and settings (Settings menu)
- Para navegar por el menù y seleccionar los varios ajustes, ha de utilizar el joystick, situado en la parte lateral del dispositivo. Utilizando el joystick, puede efectuar regulaciones (menù Regulaciones y/o Regulación de los parámetros durante una conexión Audio/Video) y ajustes (Menù Ajustes)



- Για να περιηγηθείτε στο μενού και να επιλέξετε τις διάφορες ρυθμίσεις, πρέπει να χρησιμοποιήσετε το joystick στο πλάι της συσκευής.
Χρησιμοποιώντας το joystick μπορείτε να πραγματοποιήσετε ρυθμίσεις (μενού Ρυθμίσεις και/ή ρύθμιση παραμέτρων κατά σύνδεση Audio/Video) και τις ρυθμίσεις (Μενού Ρυθμίσεις)
- Za kretanje po izborniku i odabir raznih postavki morate koristiti komandnu ručicu na bočnoj strani uređaja. Pomoću komandne ručice možete regulirati postavke (izbornik Podešavanja i/ili podešavanje parametara za vrijeme audio/video veze) i postavke (Izbornik postavki)
- *Radi navigacije kroz meni i odabira različitih postavki, mora se koristiti džojstik smešten na bočnoj strani uređaja. Pomoću džojstika može se izvršiti reguliranje (meni Reguliranje i/ili reguliranje parametara tijekom audio/video konekcije) i podešavanje (meni Podešavanja)*
• لتصفح القائمة وتحديد الإعدادات المختلفة، يجب عليك استخدام عصا التحكم الموجود في الجزء الجانبي للجهاز باستخدام عصا التحكم. يمكنك إجراء ضبط (قائمة الضبط) أو ضبط المعايير أثناء اتصال الصوت/ الفيديو والإعدادات (قائمة الإعدادات)
- *Për të kërkuar në menu dhe përzgjedhur paramtrat e ndryshëm duhet të përdorni levën që ndodhet në pjesën anësore të pajisjes. Duke përdorur levën mund të kryeni ndryshime (menu Rregullime dhe/ose rregullim i parametrave gjatë lidhjes Audio/Video) si dhe parametrave (Menu Parametra)*

Legenda simboli – Symbol legend – Leyenda de los símbolos – Υπόμνημα συμβόλων – Legenda simbola – Legenda simbola
 قائمة الرموز – Legjenda e simboleve

SIMBOLO - SYMBOL - SÍMBOLO ΣΥΜΒΟΛΟ - SIMBOL - SIMBOL الرمز - SIMBOLI	AZIONE DA EFFETTUARE - ACTIONS TO BE PERFORMED ACCIONES QUE EJECUTAR - ΔΡΑΣΗ ΠΡΟΣ ΕΦΑΡΜΟΓΗ POSTUPAK KOJI TREBA PODUZETI - RADNJA KOJU TREBA IZVRŠITI الفعل الذي يتعين القيام به - VEPRIMI QË DUHET KRYER	FUNZIONE - FUNCTION - FUNCIÓN - ΛΕΙΤΟΥΡΓΙΑ FUNKCIJA - FUNKCIJA - الوظيفية - FUNKSIONI
	<ul style="list-style-type: none"> • Premi • Press • Presione • Πατήστε • Pritisnite • Pritisnite • اضغط • Shtyp 	<ul style="list-style-type: none"> • Conferma/entra in modalità Regolazioni • Confirm/access the Adjustments mode • Confirmar/entrar en modo Regulaciones • Επιβεβαίωση / εισαγωγή σε λειτουργία Ρυθμίσεων • Potvrdite/udite u modalitet Podešavanja • Potvrdite/udite u režim Reguliranje • للتأكيد/ للدخول إلى وضع الضبط • Konfirmo/hyr në modalitetin e Rregullimeve
 <ul style="list-style-type: none"> > 5 sec ; > 5 Sek. > 5 seg ; > 5 sek. < 5 ثواني 	<ul style="list-style-type: none"> • Tieni premuto per più di 5 sec • Press and hold down for more than 5 sec • Mantenga presionado más de 5 s • Πατήστε και κρατήστε πατημένο για περισσότερο από 5 δευτερόλεπτα • Pritisnite i držite više od 5 sekundi • Pritisnite duže od 5 sek. • اضغط مع الاستمرار لأكثر من 5 ثواني • Mbaje shtypur për më shumë se 5 sek 	<ul style="list-style-type: none"> • Entra in modalità Impostazioni • Access the Settings mode • Entrar en modo Ajustes • Πληκτρολογήστε τη λειτουργία Ρυθμίσεις • Udite u način rada Postavke • Udite u režim Podešavanja • للدخول إلى وضع الإعدادات • Hyr në modalitetin Parametra
	<ul style="list-style-type: none"> • Sposta su il joystick (quando rilasci torna in posizione centrale) • Move the joystick up (when released, it returns to central position) • Desplace hacia arriba el joystick (al soltarlo regresa a la posición central) • Μετακινήστε το joystick προς τα επάνω (όταν απελευθερώσετε επιστρέφει στην κεντρική θέση) • Pomaknite komandnu ručicu prema gore (kada ju pustite, vraća se u središnji položaj) • Pomerite džojstik nadole (kad otpustite, vraća se na centralnu poziciju) • حرك عصا التحكم لأعلى (عند تركه، فإنه يعود إلى الموضع المركزي) • Zhvendosni sipër levën (kur e lëshoni ajo kthehet në pozicionin qendror) 	<ul style="list-style-type: none"> • Pagina precedente/aumenta livello • Previous page/increase level • Página precedente/aumentar nivel • Προηγούμενη σελίδα/επίπεδο επάνω • Prethodna stranica/povećavanje razine • Prethodna stranica/povećava nivo • الصفحة السابقة/زيادة المستوى • Faqja e mëparshme/ngrini nivelin
	<ul style="list-style-type: none"> • Sposta giù il joystick (quando rilasci torna in posizione centrale) • Move the joystick down (when released, it returns to central position) • Desplace hacia abajo el joystick (al soltarlo regresa a la posición central) • Μετακινήστε το joystick προς τα κάτω (όταν το αφήσετε πίσω στην κεντρική θέση) • Pomaknite komandnu ručicu prema dolje (kada ju pustite, vraća se natrag u središnji položaj) • Pomerite džojstik nadole (kad otpustite, vraća se na centralnu poziciju) • حرك عصا التحكم لأسفل (عند تركه، فإنه يعود إلى الموضع المركزي) • Zhvendosni poshtë levën (kur e lëshoni ajo kthehet në pozicionin qendror) 	<ul style="list-style-type: none"> • Pagina successiva/diminuisce livello • Next page/decrease level • Página sucesiva/disminuir nivel • Επόμενη σελίδα/μειώνει το επίπεδο • Sljedeća stranica / smanjivanje razine • Sljedeća stranica/smanjuje nivo • الصفحة التالية/ انخفاض المستوى • Faqja e mëpasshme/ulni nivelin

- Menù regolazioni
- Settings menu

- Menú de regulaciones
- Μενού ρυθμίσεων

- Izbornik za podešavanje
- Meni za reguliranja

- قائمة ضبط
- Menuja e rregullimit

- Da stand-by premi il joystick per attivare il display
- From stand-by press the joystick to activate the display
- En stand-by, pulse el joystick para activar la pantalla
- Από την κατάσταση αναμονής, πατήστε το joystick για να ενεργοποιήσετε την οθόνη
- U stanju čekanja (stand-by) pritisnite komandnu ručicu za aktiviranje zaslona
- Iz režima mirovanja pritisnite džojstik da biste aktivirali ekran
- من وضع الاستعداد، اضغط على عصا التحكم لتنشيط الشاشة
- Nga pozicioni stand-by shtypni levën për të aktivizuar ekranin

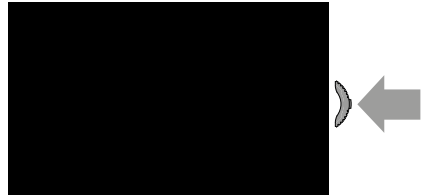

- Agisci sul joystick verso l'alto/basso per selezionare la pagina tra:
- Move the joystick up/down to select the page among:
- Accione el joystick hacia arriba/abajo para seleccionar una página entre:
- Χρησιμοποιήστε το joystick προς τα πάνω/κάτω για να επιλέξετε τη σελίδα από:
- Pomaknite komandnu ručicu prema gore/dolje za odabir stranice između:
- Pomerajte džojstik gore/dole kako biste odabrali stranicu između:
- حرك عصا التحكم لأعلى/أسفل لتحديد الصفحة من:
- Veproni mbi levën lart/poshtë për të përzgjedhur faqen midis:

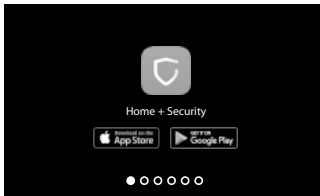
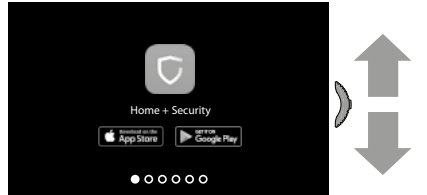

- Puoi scaricare l'App Home + Security dagli store, la pagina scompare dopo la prima associazione con l'app.
- You can download the Home + Security App from the Stores. he page disappears after the first association with the App:
- Puede descargarse la App Home + Security en los store, la página desaparece después de efectuar la primera asociación con la app:
- Μπορείτε να κάνετε λήψη του Easy Home + Security από τα store, η σελίδα εξαφανίζεται μετά την πρώτη σύνδεση με την εφαρμογή.
- Aplikaciju Home + Security možete preuzeti iz trgovina, stranica nestaje nakon prvog povezivanja s aplikacijom.
- Možete izvući aplikaciju Home + Security iz skladišta; stranica nestaje nakon prvog povezivanja sa aplikacijom.
- يمكنك تنزيل تطبيق "Home + Security" من المتاجر حيث تختفي الصفحة بعد أول ربط بالتطبيق.
- Mund të shkarkoni aplikacionin Home + Security online, taqja zhduket pasi lidhet për herë të parë me aplikacionin.

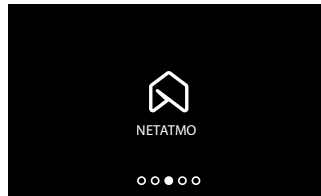

- Visualizza le telecamere NETATMO
- Premi il joystick per visualizzare le telecamere Netatmo associate
- Display the NETATMO cameras.
- Press the joystick to display the associated NETATMO cameras.
- Visualice las telecámaras NETATMO.
- Pulse el joystick para visualizar las telecámaras NETATMO asociadas.
- Προβάλε τις τηλεκάμερες NETATMO.
- Πατήστε το χειριστήριο για να δείτε τις σχετικές κάμερες Netatmo.
- Pogledajte kamere NETATMO.
- Pritisnite joystick za pregled povezanih kamera Netatmo.
- Prikazi telekamere NETATMO
- Pritisni Joystick kako bi se prikazale pridružene Netatmo telekamere.
- "NETATMO" عرض كاميرات فيديو نيتاتمو
- اضغط على عصا التحكم لعرض كاميرات فيديو نيتاتمو
- "NETATMO" المقترنة.
- Shikoni kamerat NETATMO
- Shtypni levën për të parë kamerat Netatmo të lidhura



- Regola il volume della suoneria
 - *Adjust the ringtone volume*
- Regular el volumen del timbre
- Ρυθμίστε την ένταση του ήχου κλήσης
 - *Podesite glasnoću zvona*
 - *Podesite jačinu zvona*
- ضبط مستوى صوت الجرس
 - *Rregulloni volumin e ziles*

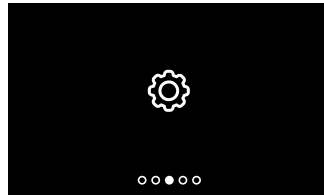

- Pagina impostazioni Wi-Fi dove puoi attivare/disattivare/resettare Wi-Fi, eseguire la prima associazione con l'app, e resettare il dispositivo
- *Wi-Fi settings page, where it is possible to enable/disable/reset the Wi-Fi, perform the first association to the app and reset the device*
- Página de ajustes del Wi-Fi donde puede activar/desactivar/resetear el Wi-Fi, efectuar la primera asociación con la app, y resetear el dispositivo
 - *Σελίδα ρυθμίσεων Wi-Fi, όπου μπορείτε να ενεργοποιήσετε / απενεργοποιήσετε / επαναφέρετε το Wi-Fi, να πραγματοποιήσετε την πρώτη σύνδεση με την εφαρμογή και να επαναφέρετε τη συσκευή*
- Stranica postavki Wi-Fi mreže na kojoj možete aktivirati/deaktivirati/resetirati Wi-Fi, izvršiti prvo povezivanje s aplikacijom i resetirati uređaj
- *Stranica podešavanja Wi-Fi veze na kojoj možete uključiti/sključiti/resetovati Wi-Fi, obaviti prvo povezivanje sa aplikacijom i resetovati uređaj*
- صفحة إعدادات واي فاي "Wi-Fi" حيث يمكنك تنشيط / إلغاء تنشيط / إعادة ضبط واي فاي "Wi-Fi". وتنفيذ الربط الأول مع التطبيق. وإعادة ضبط الجهاز
- *Faqja e parametrave Wi-Fi ku mund të aktivizoni/gaktivizoni/resetoni rrjetin Wi-Fi, ku mund të kryeni lidhjen me aplikacionin dhe mund të resetoni pajisjen*

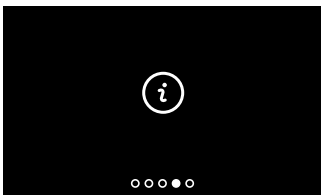

- Info dispositivo
 - *Device info*
- Información sobre el dispositivo
 - *Πληροφορίες συσκευής*
 - *Podaci o uređaju*
 - *Info uređaj*
- معلومات عن الجهاز
 - *Informacione mbi pajisjen*

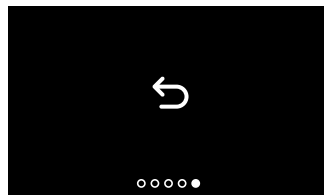

- Esci dal menù
- *Exit the menu*
- Salir del menù
- *Εξοδος από το μενού*
- Izadite iz izbornika
- *Izadite iz menija*
- الخروج من القائمة
 - *Dilni nga menuja*

- **Regolazione volume suoneria**
- **Ringtone volume adjustment**
- **Regulación del volumen del timbre**
- **Ρύθμισης έντασης ήχου**

- **Podešavanje glasnoće zvona**
- **Reguliranje jačine zvona**
- **Regullimi i volumit të ziles**

• ضبط مستوى صوت الجرس

- Da stand-by premi il joystick per attivare il display e selezionare la pagina relativa
- From stand-by press the joystick to activate the display and select the corresponding page
- En stand-by, pulse el joystick para activar la pantalla y seleccionar la página relativa
- Από την κατάσταση αναμονής, πατήστε το joystick για να ενεργοποιήσετε την οθόνη και να επιλέξετε τη σχετική σελίδα
- U stanju čekanja (stand-by) pritisnite komandnu ručicu za aktiviranje zaslona i odaberite odgovarajuću stranicu
- Iz režima pripravnosti pritisnite džojstik da biste aktivirali ekran i odabrali odgovarajuću stranicu

• من وضع الاستعداد. اضغط على عصا التحكم لتنشيط وحد الصفحة ذات الصلة

- Nga pozicioni stand-by shtypni levën për të aktivizuar ekranin dhe përzgjidhni faqen e posaçme

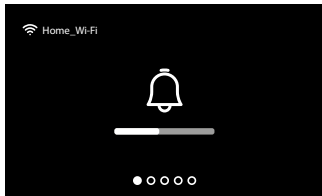

- Premi il joystick per regolare il volume. Viene riprodotta la suoneria al il livello di volume impostato
- Press the joystick to adjust the volume. The ringtone is played at the set volume level
- Pulse el joystick para regular el volumen. Se reproduce el timbre con el nivel ajustado de volumen
- Πατήστε το joystick για να ρυθμίσετε την ένταση. Ο ήχος κουνουριάματος αναπαράγεται στο καθορισμένο επίπεδο έντασης
- Pritisnite komandnu ručicu za podešavanje glasnoće. Melodija zvona reproducira se na podešenoj razini glasnoće
- Pritisnite džojstik kako biste podesili jačinu. Čuje se zvono jačine koja je podešena

• اضغط على عصا التحكم لضبط مستوى الصوت.

• يتم تشغيل نغمة الجرس على مستوى الصوت المضبوط

- Shtypni levën për të rregulluar volumin.
- Do të riprodhohet zija në volumin e përcaktuar

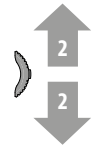
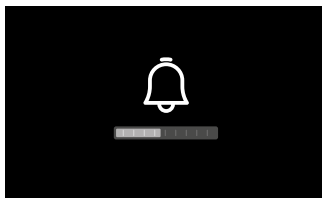

- Agisci sul joystick verso l'alto/basso per selezionare il livello (1 – 8) del volume.
- Move the joystick up/down to select the volume level (1 – 8).
- Accione el joystick hacia arriba/abajo para seleccionar el nivel (1 – 8) del volumen.
- Χρησιμοποιήστε το joystick πάνω / κάτω για να επιλέξετε το επίπεδο (1 - 8) της έντασης.
- Pomaknite komandnu ručicu prema gore/dolje za odabir razine glasnoće (1 - 8).
- Pomerajte džojstik gore/dole kako biste odabrali nivo jačine (1-8).

• حرك عصا التحكم لأعلى/ لأسفل لتحديد مستوى الصوت (1-8).

- Veproni mbi levën lart/poshtë për të përzgjedhur nivelin (1 – 8) të volumit.

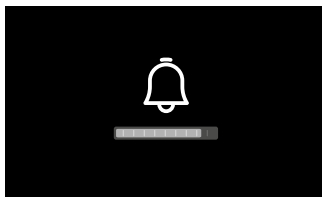

- Premi il joystick per confermare l'impostazione oppure attendere il timeout
- Press the joystick to confirm the setting or wait for the timeout
- Pulse el joystick para confirmar el ajuste o esperar el timeout
- Πατήστε το joystick για να επιβεβαιώσετε τη ρύθμιση ή περιμένετε για το χρονικό όριο
- Pritisnite komandnu ručicu za potvrdu podešavanja ili pričekajte istek vremena
- Pritisnite džojstik kako biste potvrdili podešavanje ili sačekajte istek
- اضغط على عصا التحكم لتأكيد الإعداد أو انتظر المهلة
- Shtypni levën për të konfirmuar parametrimin ose prisni ndërprerjen



- Agisci sul joystick verso l'alto/basso per selezionare un'altra impostazione o l'ultima pagina per uscire
- *Move the joystick up/down to select another setting or the last page to exit*
- Accione el joystick hacia arriba/abajo para seleccionar otro ajuste o la última página para salir
- *Χρησιμοποιήστε το joystick επάνω / κάτω για να επιλέξετε μια άλλη ρύθμιση ή την τελευταία σελίδα για έξοδο*
- Pomaknite komandnu ručicu prema gore/dolje za odabir neke druge postavke ili zadnje stranice za izlaz
- *Pomerajte džojstik gore/dole kako biste odabrali drugo podešavanje ili posljednju stranicu za izlazak*
- *حرك عصا التحكم لأعلى/ لأسفل لتحديد إعداد آخر أو الصفحة الأخيرة للخروج*
- *Veproni mbi levën lart/poshtë për të përzgjedhur një parametër tjetër ose faqen e fundit për të dalë*



- Il livello minimo equivale all'esclusione della suoneria. Il LED relativo lampeggia rosso
- *The minimum level corresponds to the exclusion of the ringtone. The corresponding LED flashes red*
- El nivel mínimo corresponde a la exclusión del timbre. El LED relativo parpadea en color rojo
- *Το ελάχιστο επίπεδο ισοδυναμεί με τον αποκλεισμό του ήχου κλήσης. Η σχετική λυχνία LED αναβοσβήνει κόκκινη*
- Minimalna razina odgovara isključivanju zvona. Odogovarajući LED treperi crveno
- *Najniži nivo je kad se isključi zvono. Odogovarajući LED treperi crveno*
- *الحد الأدنى من المستوى يتوافق مع استبعاد نغمة الجرس. يومض مؤشر الليد ذو الصلة باللون الأحمر*
- *Niveli minimal është baraz me heqjen e ziles. LED-i i posaçëm do të ndriçojë me dritë të kuqe*

- Impostazioni Wi-Fi
- *Wi-Fi settings*
- Ajustes Wi-Fi

- Ρυθμίσεις Wi-Fi
- Wi-Fi postavke
- Podešavanja Wi-Fi veze

• إعدادات واي-فاي "Wi-Fi"

- Parametrat Wi-Fi

- Da stand-by premi il joystick per attivare il display e selezionare la pagina relativa
- *From stand-by press the joystick to activate the display and select the corresponding page*
- En stand-by, pulse el joystick para activar la pantalla y seleccionar la página relativa
- Από την κατάσταση αναμονής, πατήστε το joystick για να ενεργοποιήσετε την οθόνη και να επιλέξετε τη σχετική σελίδα
- U stanju čekanja (stand-by) pritisnite komandnu ručicu za aktiviranje zaslona i odaberite odgovarajuću stranicu
- Iz režima pripravnosti pritisnite džojstik da biste aktivirali ekran i odabrali odgovarajuću stranicu

• من وضع الاستعداد، اضغط على عصا التحكم لتنشيط الشاشة وحدد الصفحة ذات الصلة

- Nga pozicioni stand-by shtypni levën për të aktivizuar ekranin dhe përzgjidhni faqen e posaçme

- Premi il joystick per selezionare la pagina interessata
- *Press the joystick to select the page of interest*
- Pulse el joystick para seleccionar la página afectada
- Πατήστε το joystick για να επιλέξετε τη σχετική σελίδα
- Pritisnite komandnu ručicu za odabir odgovarajuće stranice
- Pritisnite džojstik kako biste odabrali stranicu koja vas zanima
- اضغط على عصا التحكم لتحديد الصفحة ذات الصلة
- Shtypni levën për të përzgjedhur faqen që ju intereson

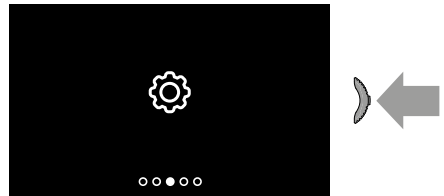

- Agisci sul joystick verso l'alto/basso per selezionare la pagina tra:
- *Move the joystick up/down to select the page among:*
- Accione el joystick hacia arriba/abajo para seleccionar una página entre:
- Χρησιμοποιήστε το joystick προς τα πάνω/κάτω για να επιλέξετε τη σελίδα από:
- Pomaknite komandnu ručicu prema gore/dolje za odabir stranice između:
- Pomerajte džojstik gore/dole kako biste odabrali stranicu između:
- حرك عصا التحكم لأعلى/أسفل لتحديد الصفحة من:
- Veproni mbi levën lart/poshtë për të përzgjedhur faqen midis:

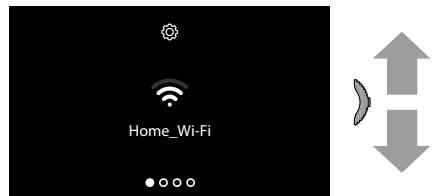

- In questa pagina puoi visualizzare la rete Wi-Fi a cui è connesso il dispositivo ed eventualmente disabilitare la connessione. **Nota:** per connettere il dispositivo alla rete Wi-Fi e all'app, devi inizialmente eseguire la procedura di associazione del EASYKIT Connected all'App Home + Security.
- *In this page you can display the Wi-Fi network to which the device is connected and if necessary disable the connection. **Note:** to connect the device to the Wi-Fi network and to the app, you must first associate the EASYKIT Connected to the EASYKIT Connected app.*
- En esta página puede visualizar la red Wi-Fi a la que el dispositivo está conectado y deshabilitar la conexión si quiere. **Nota:** para conectar el dispositivo a la red Wi-Fi y a la app, primero debe efectuar el procedimiento de asociación del del EASYKIT Connected con la App Home + Security.
- Σε αυτή τη σελίδα μπορείτε να δείτε το δίκτυο Wi-Fi στο οποίο είναι συνδεδεμένη η συσκευή και να απενεργοποιήσετε τη σύνδεση. **Σημείωση:** Για να συνδέσετε τη συσκευή στο δίκτυο Wi-Fi και στην εφαρμογή, πρέπει πρώτα να εκτελέσετε τη διαδικασία σύνδεσης EASYKIT Connected με την εφαρμογή Home + Security.
- Na ovoj stranici možete vidjeti Wi-Fi mrežu na koju je uređaj povezan i eventualno onemogućiti vezu. **Napomena:** da biste uređaj povezali na Wi-Fi mrežu i aplikaciju, morate najprije izvršiti postupak povezivanja EASYKIT Connected s aplikacijom App Home + Security.
- Na toj stranici možete vidjeti Wi-Fi mrežu sa kojom je uređaj povezan i eventualno isključiti vezu. **Napomena:** Da biste povezali uređaj sa Wi-Fi mrežom i aplikacijom, prvo morate obaviti postupak povezivanja za EASYKIT Connected i aplikaciju Home + Security.
- في هذه الصفحة، يمكنك عرض شبكة الواي-فاي "Wi-Fi" التي يتصل بها الجهاز وتعطيل الاتصال إذا لزم الأمر. ملاحظة: لتوصيل الجهاز بشبكة واي-فاي "Wi-Fi" والتطبيق، يجب أولاً ربط "EASYKIT Connected" بتطبيق "Home + Security".
- Në këtë faqe mund të shikoni rrjetin Wi-Fi me të cilin është lidhur pajisja dhe me pas mund të çaktivizoni lidhjen. **Shënim:** për të lidhur pajisjen me rrjetin Wi-Fi dhe me aplikacionin, fillimisht duhet të kryeni procedurën e lidhjes së EASYKIT Connected me aplikacionin Home + Security.



- In questa pagina puoi eseguire il reset della rete Wi-Fi.
- *This page can be used to reset the Wi-Fi network.*
- En esta página, puede efectuar el reset de la red Wi-Fi.
- Στη σελίδα αυτή μπορείτε να επαναφέρετε το δίκτυο Wi-Fi.
- Na ovoj stranici možete resetirati Wi-Fi mrežu.
- Na ovoj stranici možete resetovati Wi-Fi mrežu.
- في هذه الصفحة، يمكنك إعادة ضبط شبكة واي-فاي "Wi-Fi".
- Në këtë faqe mund të kryeni resetimin e rrjetit Wi-Fi.

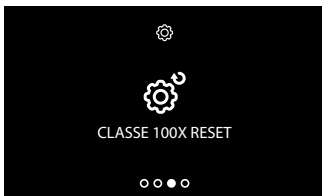

- In questa pagina puoi eseguire il reset del dispositivo.
- *This page can be used to reset the device.*
- En esta página, puede efectuar el reset del dispositivo.
- Στη σελίδα αυτή μπορείτε να επαναφέρετε τη συσκευή.
- Na ovoj stranici možete resetirati uređaj.
- Na ovoj stranici možete resetovati uređaj.
- في هذه الصفحة، يمكنك إعادة ضبط الجهاز.
- Në këtë faqe mund të kryeni resetimin e pajisjes.

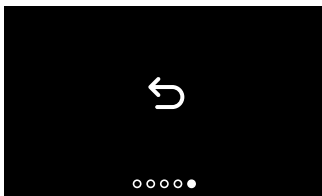

- Esci dal menù
- *Exit the menu*
- Salir del menù
- Έξοδος από το μενού
- Izadite iz izbornika
- Izadite iz menija
- الخروج من القائمة
- Dilni nga menuja

- Attiva/disattiva rete Wi-Fi
- Enable/disable the Wi-Fi Network
- Activar/desactivar la red Wi-Fi
- Ενεργοποίηση / απενεργοποίηση δικτύου Wi-Fi

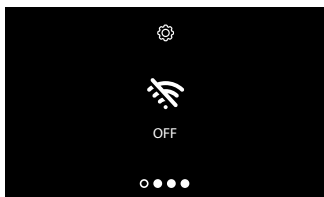
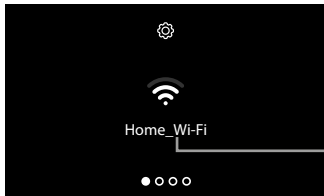

- Aktivirajte/deaktivirajte Wi-Fi mrežu
- Uključite/isključite Wi-Fi mrežu

• تنشيط/إبطال شبكة الواي-فاي "Wi-Fi"

- Aktivizoni/çaktivizoni rrjetin Wi-Fi

- A Nome rete Wi-Fi a cui è collegato il dispositivo; premi il joystick per disattivare la rete Wi-Fi
- A Wi-Fi network name to which the device is connected; press the joystick to disable the Wi-Fi network
- A Nombre de la red Wi-Fi a la que el dispositivo está conectado; pulse el joystick para desactivar la red Wi-Fi
- A Όνομα δικτύου Wi-Fi στο οποίο είναι συνδεδεμένη η συσκευή. Πατήστε το joystick για να απενεργοποιήσετε το δίκτυο Wi-Fi
- A Naziv Wi-Fi mreže na koju je uređaj povezan; pritisnite komandnu ručicu za deaktiviranje Wi-Fi mreže
- A Naziv Wi-Fi mreže sa kojom je povezan uređaj; pritisnite džojstik da isključite Wi-Fi mrežu;
- اسم شبكة الواي-فاي "Wi-Fi" التي يتصل بها الجهاز; اضغط على عصا التحكم لتعطيل شبكة الواي-فاي "Wi-Fi"
- A Në emrin e rrjetit Wi-Fi me të cilin është lidhur pajisja; shtypni levën për të çaktivizuar rrjetin Wi-Fi.

- Ora la rete Wi-Fi non è più attiva, ma il dispositivo è ancora autenticato ad essa. **Nota:** per scollegare la rete Wi-Fi dal dispositivo, devi eseguire la procedura di reset dispositivo
- Now the Wi-Fi network is no longer active, but the device is still authenticated to it. **Note:** to disconnect the Wi-Fi network from the device, the device must be reset following the appropriate procedure
- Ahora la red Wi-Fi se ha desactivado, pero el dispositivo sigue autenticado en esta. **Nota:** para desconectar la red Wi-Fi del dispositivo, ha de efectuar el procedimiento de reset del dispositivo
- Τώρα το δίκτυο Wi-Fi δεν είναι πλέον ενεργό, αλλά η συσκευή εξακολουθεί να είναι συνδεδεμένη σε αυτό. **Σημείωση:** Για να αποσυνδέσετε το δίκτυο Wi-Fi από τη συσκευή, πρέπει να εκτελέσετε τη διαδικασία επαναφοράς συσκευής
- Wi-Fi mreža sada više nije aktivna, no uređaj je i dalje ovlašten na istu. **Napomena:** da biste isključili Wi-Fi mrežu s uređaja, morate izvršiti postupak resetiranja uređaja
- Sada Wi-Fi mreža nije više aktivna, ali je uređaj i dalje povezan sa njom. **Napomena:** Da biste skinuli uređaj sa Wi-Fi mreže, morate obaviti postupak resetovanja uređaja
- لم تعد شبكة الواي-فاي "Wi-Fi" نشطة الآن. ولكن لا يزال الجهاز مصادقًا عليها. ملاحظة: لفصل شبكة الواي-فاي "Wi-Fi" عن الجهاز يجب أن تنفذ إجراء إعادة ضبط الجهاز
- Tani rrjeti Wi-Fi nuk është më aktiv, por pajisja rezulton akoma e lidhur me të. **Shënim:** për të shkëputur lidhjen e pajisjes me rrjetin Wi-Fi, duhet të kryeni procedurën e resetimit së pajisjes

- Reset rete Wi-Fi
- *Reset the Wi-Fi network*
- Reset de la red Wi-Fi
- Επαναφορά δικτύου Wi-Fi

- Resetiranje Wi-Fi mreže
- *Resetujite Wi-Fi mrežu*
- Resetoni rrjetin Wi-Fi

• إعادة ضبط شبكة الواي-فاي "Wi-Fi"

- In questa sezione puoi cambiare la rete Wi-Fi a cui è connesso il dispositivo, oppure la password di rete
- *In this section it is possible to change the Wi-Fi network to which the device is connected, or the network password*
- En esta sección, puede cambiar la red Wi-Fi a la que el dispositivo está conectado o cambiar la contraseña de la red
- *Σε αυτή την ενότητα μπορείτε να αλλάξετε το δίκτυο Wi-Fi στο οποίο είναι συνδεδεμένη η συσκευή ή ο κωδικός πρόσβασης δικτύου*
- U ovom poglavlju možete promijeniti Wi-Fi mrežu na koju je uređaj spojen ili mrežnu lozinku
- U ovom odjeljku možete promijeniti Wi-Fi mrežu sa kojom je povezan uređaj ili lozinku mreže

• في هذا القسم، يمكنك تغيير شبكة الواي-فاي "Wi-Fi" المتصل بها الجهاز، أو كلمة مرور الشبكة

- Në këtë seksion mund të ndërroni rrjetin Wi-Fi me të cilin është lidhur pajisja ose fjalëkalimin e rrjetit

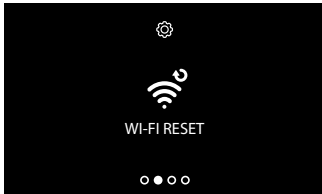

- Premi il joystick per resettare la rete Wi-Fi
- *Press the joystick to reset the Wi-Fi network*
- Pulse el joystick para resetear la red Wi-Fi
- *Πατήστε το joystick για να επαναφέρετε το δίκτυο Wi-Fi*
- Pritisnite komandnu ručicu za resetiranje Wi-Fi mreže
- *Pritisnite džojstik kako biste resetovali Wi-Fi mrežu*

• اضغط على عصا التحكم لإعادة ضبط شبكة الواي-فاي "Wi-Fi"

- Shtypni levën për të kryer resetimin e faqes që ju intereson

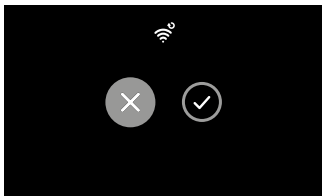

- Agisci sul joystick verso il basso per selezionare l'icona di conferma
- *Move the joystick down to select the confirmation icon*
- Accione el joystick hacia abajo para seleccionar el icono de confirmación
- *Χρησιμοποιήστε το joystick προς τα κάτω για να επιλέξετε το εικονίδιο επιβεβαίωσης*
- Pomaknite komandnu ručicu prema dolje za odabir ikone za potvrdu
- *Pomerajte džojstik nadole kako biste odabrali ikonu za potvrdu*

• حرك عصا التحكم لأسفل لتحديد أيقونة التأكيد

- Veproni mbi levën poshtë për të përzgjedhur ikonën e konfirmimit

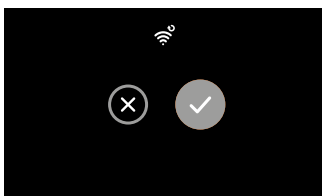

- Premi il joystick per confermare
- *Press the joystick to confirm*
- Pulse el joystick para confirmar
- *Πατήστε το joystick για επιβεβαίωση*
- Pritisnite komandnu ručicu za potvrdu
- *Pritisnite džojstik za potvrdu*

• اضغط على عصا التحكم للتأكيد

- Shtypni levën për të konfirmuar



- Ora il dispositivo non è più collegato alla rete Wi-Fi. Per ricollegare il dispositivo alla stessa, o ad una nuova rete, devi concludere la procedura guidata dall'App Home + Security nella sezione Impostazioni/Set_Wi-Fi. **Nota:** se non porti a termine la procedura, dopo alcuni secondi la connessione viene ripristinata.
 - *Now the device is no longer connected to the Wi-Fi network. To reconnect the device to the same network or to a new one, you must complete the guided procedure from the Home + Security app in the Settings/Set_Wi-Fi section. **Note:** if the procedure is not completed, after a few seconds the connection is restored.*
 - *Ahora el dispositivo no está conectado a la red Wi-Fi. Para conectar de nuevo el dispositivo a dicha red, o a otra nueva, debe finalizar el procedimiento guiado con la App Home + Security en la sección Ajustes/Set_Wi-Fi. **Nota:** si no finaliza el procedimiento, la conexión se restablece después de unos segundos.*
 - *Η συσκευή δεν είναι πλέον συνδεδεμένη στο δίκτυο Wi-Fi. Για να επανασυνδέσετε τη συσκευή σε αυτήν ή σε ένα νέο δίκτυο, πρέπει να ολοκληρώσετε τη διαδικασία που καθορίζεται από το App Home + Security στην ενότητα Settings/Set_Wi-Fi. Σημείωση: εάν δεν ολοκληρώσετε τη διαδικασία, μετά από μερικά δευτερόλεπτα η σύνδεση αποκαθίσταται.*
 - *Uređaj više nije povezan s Wi-Fi mrežom. Kako biste uređaj ponovno povezali s njom ili s novom mrežom, morate dovršiti postupak kojim upravlja aplikacija App Home + Security u poglavlju Postavke/Set_Wi-Fi. Napomena: ako postupak ne završite, nakon nekoliko sekundi veza će se ponovno uspostaviti.*
 - *Sada uređaj više nije povezan sa Wi-Fi mrežom. Da bi se uređaj ponovo povezao sa istom ili novom mrežom, morate završiti postupak koji vodi aplikacija Home + Security u odjeljku Podešavanje/Set Wi-Fi. Napomena: Ako ne završite postupak, poslije nekoliko sekundi veza se ponovno uspostavlja.*
- الآن لم يعد الجهاز متصلاً بشبكة الواي-فاي "Wi-Fi". لإعادة توصيل الجهاز بنفس الشبكة. أو بشبكة جديدة. يجب إكمال الإجراء الموجه بواسطة تطبيق "Home + Security" في قسم الإعدادات /Set_Wi-Fi. ملاحظة: إذا لم تكمل الإجراء. فبعد بضع ثوانٍ. تتم استعادة الاتصال
- *Tani pajisja nuk është lidhur më me rrjetin Wi-Fi. Për të rilidhur pajisjen me rrjetin e mëparshëm, ose me një rrjet të ri, duhet të përfundoni procedurën sipas udhëzimeve të aplikacionit Home + Security në seksionin Parametra/Set_Wi-Fi. Shënim: nëse nuk përfundoni procedurën, pas disa sekondash lidhja do të rivendoset përsëri.*

- Reset dispositivo
- Device reset
- Reset del dispositivo

- *Reset συσκευής*
- *Resetiranje uređaja*
- *Resetujte uređaj*

- *Resetim i pajisjes*

• إعادة ضبط الجهاز



- Premi il joystick per resettare il dispositivo
- Press the joystick to reset the device
- Pulse el joystick para resetear el dispositivo
- Πατήστε το joystick για να επαναφέρετε τη συσκευή
- Pritisnite komandnu ručicu za resetiranje uređaja
- Pritisnite džojstik da biste resetovali uređaj
- اضغط على عصا التحكم لإعادة ضبط الجهاز
- Shtypni levën për të kryer resetimin e pajisjes

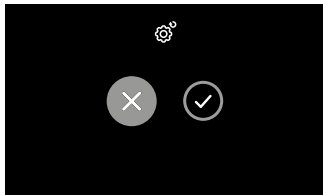

- Agisci sul joystick verso il basso per selezionare l'icona di conferma
- Move the joystick down to select the confirmation icon
- Accione el joystick hacia abajo para seleccionar el icono de confirmación
- Χρησιμοποιήστε το joystick προς τα κάτω για να επιλέξετε το εικονίδιο επιβεβαίωσης
- Pomaknite komandnu ručicu prema dolje za odabir ikone za potvrdu
- Pomerajte džojstik nadole kako biste odabrali ikonu za potvrdu
- حرك عصا التحكم لأسفل لتحديد أيقونة التأكيد
- Veproni mbi levën poshtë për të përzgjedhur ikonën e konfirmimit

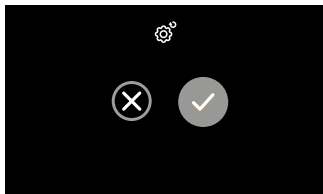

- Premi il joystick per confermare.
- Press the joystick to confirm.
- Pulse el joystick para confirmar.
- Πατήστε το joystick για επιβεβαίωση
- Pritisnite komandnu ručicu za potvrdu.
- Pritisnite džojstik za potvrdu.
- اضغط على عصا التحكم للتأكيد.
- Shtypni levën për të konfirmuar.

- **Nota:** tutti i dati relativi ad account associati e wi-fi verranno eliminati.
- **Note:** all the data concerning associated accounts and the Wi-Fi connection will be deleted.
- **Nota:** todos los datos relativos a la cuenta asociados y wi-fi se eliminarán.
- **Σημείωση:** Όλα τα δεδομένα που σχετίζονται με τους συνδεδεμένους λογαριασμούς και το wi-fi θα διαγραφούν.
- **Napomena:** Svi podaci koji se odnose na pridružene račune i wi-fi bit će izbrisani.
- **Napomena:** Svi podaci koji se odnose na odabrane parametre i Wi-Fi biće izbrisani.
- **ملحوظة:** سيتم حذف جميع البيانات المتعلقة بالحسابات المرتبطة والواي فاي "Wi-Fi".
- **Shënim:** ë gjitha të dhënat në lidhje me llogaritë e lidhura dhe wi-fi do të eliminohen.

- Info dispositivo
- Device info
- Información sobre el dispositivo
- Πατήστε το joystick για επιβεβαίωση

- Podaci o uređaju
- Info uređaj
- Informacione mbi pajisjen

• معلومات عن الجهاز

- Da stand-by premi il joystick per attivare il display e selezionare la pagina relativa
- From stand-by press the joystick to activate the display and select the corresponding page
- En stand-by, pulse el joystick para activar la pantalla y seleccionar la página relativa
- Από την κατάσταση αναμονής, πατήστε το joystick για να ενεργοποιήσετε την οθόνη και να επιλέξετε τη σχετική σελίδα
- U stanju čekanja (stand-by) pritisnite komandnu ručicu za aktiviranje zaslona i odaberite odgovarajuću stranicu
- Iz režima pripravnosti pritisnite džojstik da biste aktivirali ekran i odabrali odgovarajuću stranicu
- من وضع الاستعداد. اضغط على عصا التحكم لتنشيط الشاشة وحدد الصفحة ذات الصلة
- Nga pozicioni stand-by shtypni levën për të aktivizuar ekranin dhe përzgjidhni faqen e posaçme

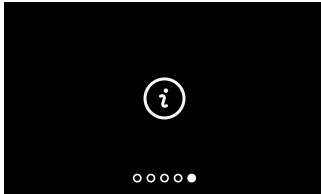

- Premi il joystick per visualizzare le informazioni
- Press the joystick to display the information
- Pulse el joystick para visualizar la información
- Πατήστε το joystick για να δείτε τις πληροφορίες
- Pritisnite komandnu ručicu za prikaz podataka
- Pritisnite džojstik kako biste videli informacije
- اضغط على عصا التحكم لعرض المعلومات
- Shtypni levën për të parë informacionet.



• **Regolazioni parametri audio/video**
(funzione non disponibile per telecamere NETATMO)

• **Audio/video parameter adjustments**
(function not available for NETATMO cameras)

• **Regulaciones de parámetros de audio/vídeo**
(función no disponible para telecámaras NETATMO)

• **Ρυθμίσεις παραμέτρων ήχου/βίντεο**
(funkcja niedostępna dla kamer NETATMO)

• **Podešavanje audio/video parametara**
(funkcija nije dostupna za NETATMO kamere)

• **Reguliranje audio/video parametara**
(funkcija nije na raspolaganju kod telekamere NETATMO)

• ضبط متغيرات الصوت/الفيديو
(الوظيفة غير متاحة لكاميرات فيديو NETATMO)

• **Rregullimi i parametrave audio/video**
(ky funksion nuk është i disponueshëm për kamerat NETATMO)

- Durante una connessione con un posto interno o un posto esterno, puoi modificare il volume della fonica e, solo per dispositivi audiovideo, il colore, contrasto e luminosità dell'immagine.
- *During a connection to an internal unit or entrance panel, it is possible to modify the speaker volume and, only for audiovideo devices, the colour, contrast and brightness of the image.*
- Durante una conexión con una unidad interior o una placa exterior, puede cambiar el volumen fónico y, solamente para dispositivos audiovideo, también el color, el contraste y la luminosidad de la imagen.
- *Κατά την σύνδεση με εσωτερική ή εξωτερική θέση, μπορείτε να αλλάξετε την ένταση του ήχου και, μόνο για οπτικοακουστικές συσκευές, το χρώμα, την αντίθεση και τη φωτεινότητα της εικόνας.*
- Tijekom povezivanja s unutarnjom ili vanjskom jedinicom možete mijenjati glasnoću zvuka i - samo kod audiovizualnih uređaja - boju, kontrast i svjetlinu slike.
- *Dok traje povezivanje sa unutarnjim ili vanjskim mjestom, možete promijeniti tonsku jačinu i, samo kod audio-video uređaja, boju, kontrast i osvijetljenost slike.*
- أثناء الاتصال بوحدة داخلية أو وحدة خارجية. يمكنك تعديل مستوى الصوت. وتغيير اللون والتباين وسطوع الصورة فقط لأجهزة الصوت والفيديو.
- *Gjatë lidhjes me një vend të brendshëm ose një vend të jashtëm, mund të ndryshoni volumin e zërit dhe vetëm për pajisjet audiovideo, mund të ndryshoni ngjyrën, kontrastin dhe ndriçimin e imazhit.*



- Durante una connessione premi il joystick per modificare i parametri
- *During a connection press the joystick to modify the parameters*
- Durante una conexión, pulse el joystick para modificar los parámetros
- *Κατά τη διάρκεια μιας σύνδεσης, πατήστε το joystick για να αλλάξετε τις παραμέτρους*
- Tijekom povezivanja pritisnite komandnu ručicu za promjenu parametara
- *U toku povezivanja pritisnite džojstik kako biste izmjenili parametre*
- أثناء الاتصال اضغط على عصا التحكم لتعديل المتغيرات
- *Gjatë lidhjes shtypni levën për të ndryshuar parametrat*



- La pagina mostra il tipo di parametro (A) e il livello impostato (B)
Agisci sul joystick verso l'alto/basso per selezionare il tipo di parametro di cui vuoi modificare il valore (vedi tabella seguente)
- *The page shows the type of parameter (A) and the set level (B)
Move the joystick up/down to select the type of parameter for which you want to modify the value (see the following table)*
- La página muestra el tipo de parámetro (A) y el nivel ajustado (B)
Accione el joystick hacia arriba/abajo para seleccionar tipo de parámetro al que quiere modificar el valor (véase la tabla siguiente).
- *Η σελίδα εμφανίζει τον τύπο της παραμέτρου (A) και το επίπεδο ρύθμισης (B)
Χρησιμοποιήστε το joystick επάνω / κάτω για να επιλέξετε τον τύπο της παραμέτρου της οποίας την τιμή θέλετε να αλλάξετε (δείτε τον παρακάτω πίνακα)*

- Stranica prikazuje tip parametra (A) i podešenu razinu (B)
Pomaknite komandnu ručicu prema gore/dolje za odabir tipa parametra čiju vrijednost želite promijeniti (pogledajte sljedeću tablicu)
- Stranica prikazuje tip parametra (A) i postavljeni nivo (B)
Pomerajte džojstik gore/dole kako biste odabrali tip parametra kom hoćete da promjenite vrijednost (vidi sljedeću tabelu)

• تعرض الصفحة نوع المعيار (A) والمستوى المضبوط (B)

حرك عصا التحكم لأعلى/ لأسفل لتحديد نوع المتغير الذي ترغب في تغيير قيمته (انظر الجدول التالي)

- Faqja tregon llojin e parametrin (A) dhe nivelin e përcaktuar (B)

Veproni mbi levën lart/poshtë për të përzgjedhur llojin e parametrin të cilit dëshironi ti ndryshoni vlerën (shikoni tabelën e mëposhtme).

ICONA - ICON - ICONO - EIKONA - IKONA
IKONA - أيقونة - IKONA

TIPO PARAMETRO - TYPE OF PARAMETER - TIPO DE PARÁMETRO - ΤΥΠΟΣ ΠΑΡΑΜΕΤΡΟΥ
TIP PARAMETRA - TIP PARAMETRA - نوع المتغير - ΛΛΟΙΙ ΠΑΡΑΜΕΤΡΙΤ



Volume fonica - *Speaker volume* - Volumen fónico - Ένταση ήχου - Glasnoća - Tonska jačina - مستوى الصوت - Volumi zanor



Luminosità immagine - *Image brightness* - Luminosidad de la imagen - Φωτεινότητα εικόνας - Svjetlina slike - Osjetljivost slike - سطوع الصورة - Ndiriçimi i imazhit



Contrasto immagine - *Image contrast* - Contraste de la imagen - Αντίθεση εικόνας - Kontrast slike - Kontrast slike - تباين الصورة - Kontrasti i imazhit



Colore immagine - *Image colour* - Color de la imagen - Χρώμα εικόνας - Boja slike - Boja slike - لون الصورة - Ngjyra e imazhit



- Premi il joystick per modificare il livello
- Press the joystick to modify the level
- Pulse el joystick para modificar el nivel
- Πατήστε το joystick για να αλλάξετε το επίπεδο
- Pritisnite komandnu ručicu za promjenu razine
- Pritisnite džojstik da promjenite nivo
- اضغط على عصا التحكم لتعديل المستوى
- Shtypni levën për të ndryshuar nivelin

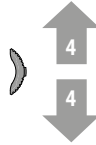

- Agisci sul joystick verso l'alto/basso per selezionare il livello desiderato
- Move the joystick up/down to select the desired level
- Accione el joystick hacia arriba/abajo para seleccionar un nivel
- Χρησιμοποιήστε το joystick πάνω / κάτω για να επιλέξετε το επιθυμητό επίπεδο
- Pomaknite komandnu ručicu prema gore/dolje za odabir željene razine
- Pomerajte džojstik gore/dole kako biste odabrali željeni nivo
- استخدم عصا التحكم لأعلى / لأسفل لتحديد المستوى المطلوب
- Veproni mbi levën nga lart poshtë për të përzgjedhur nivelin e dëshiruar

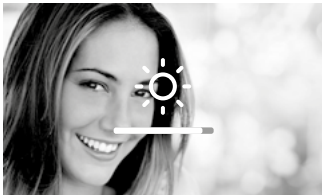

- Premi il joystick per confermare oppure attendere il timeout
- Press the joystick to confirm or wait for the timeout
- Pulse el joystick para confirmar o esperar el timeout
- Πατήστε το joystick για να επιβεβαιώσετε ή να περιμένετε το χρονικό όριο
- Pritisnite komandnu ručicu za potvrdu ili pričekajte istek vremena
- Pritisnite džojstik da potvrdite ili sačekajte istek
- اضغط على عصا التحكم للتأكيد أو انتظار المهلة
- Shtypni levën për të konfirmuar ose prisni ndërprejren

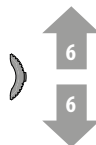
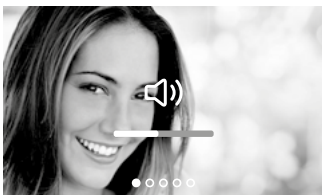

- Agisci sul joystick verso l'alto/basso per selezionare un altro parametro o l'ultima pagina per uscire
- Move the joystick up/down to select another parameter or the last page to exit
- Accione el joystick hacia arriba/abajo para seleccionar otro parámetro o la última página para salir
- Χρησιμοποιήστε το joystick επάνω / κάτω για να επιλέξετε άλλη παράμετρο ή την τελευταία σελίδα για έξοδο
- Pomaknite komandnu ručicu prema gore/dolje za odabir nekog drugog parametra ili za zadnju stranicu za izlaz
- Pomerajte džojstik gore/dole da odaberete drugi parametar ili posljednju stranicu za izlazak
- حرك عصا التحكم لأعلى / لأسفل لتحديد متغير آخر أو الصفحة الأخيرة للخروج
- Veproni mbi levën lart/poshtë për të përzgjedhur një parametër tjetër ose faqen e fundit për të dalë

• Impostazioni

Menù impostazioni

• Settings

Settings menu

• Ajustes

Menù ajustes

• Ρυθμίσεις

Μενού ρυθμίσεων

• Postavke

Izbornik postavki

• Podešavanja

Meni Podešavanja

• الإعدادات
قائمة الإعدادات

• Parametrat

Menuja e parametrave

- Da stand-by tieni premuto il joystick per almeno 5 secondi per attivare il display ed entrare nel menù impostazioni
- From stand-by, press and hold down the joystick for about 5 seconds to activate the display and access the Settings menu.
- En stand-by, mantenga pulsado el joystick al menos 5 segundos, para activar la pantalla y entrar en el menù ajustes
- Από την κατάσταση αναμονής κρατήστε πατημένο το joystick για τουλάχιστον 5 δευτερόλεπτα για να ενεργοποιήσετε την οθόνη και να μπειτε στο μενού ρυθμίσεων
- U stanju čekanja držite pritisnutu komandnu ručicu najmanje 5 sekundi kako biste aktivirali zaslon i ušli u izbornik postavki
- Iz režima pripravnosti držite pritisnut džojstik najmanje 5 sekundi da biste aktivirali ekran i ušli u meni za podešavanja
- من وضع الاستعداد. اضغط باستمرار على عصا التحكم لمدة 5 ثوانٍ على الأقل لتنشيط الشاشة والدخول في قائمة الإعدادات
- Nga pozicion stand-by mbani shtypur levën për të paktën 5 sekonda për të aktivizuar ekranin dhe për të hyrë në menunë e parametrave

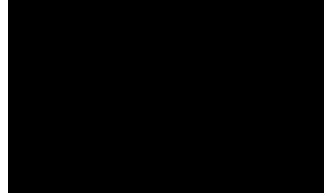

> 5 sec - > 5 Sek. > 5 seg

- Agisci sul joystick verso l'alto/basso per selezionare la pagina tra:
- Move the joystick up/down to select the page among:
- Accione el joystick hacia arriba/abajo para seleccionar una página entre:
- Χρησιμοποιήστε το joystick προς τα πάνω/κάτω για να επιλέξετε τη σελίδα από:
- Pomaknite komandnu ručicu prema gore/dolje za odabir stranice između:
- Pomerajte džojstik gore/dole kako biste odabrali stranicu između:
- حرك عصا التحكم لأعلى/أسفل لتحديد الصفحة من:
- Veproni mbi levën lart/posthtë për të përzgjedhur faqen midis:

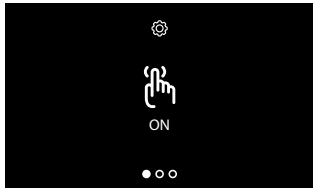
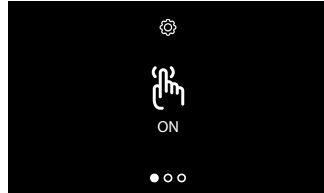

- Attiva/disattiva il tono dei tasti
- Enable/disable the key sound
- Activar/desactivar el tono de las teclas
- Ενεργοποίηση / απενεργοποίηση του τόνου πλήκτρων
- Aktivirajte/Deaktivirajte ton tipki
- Uključite/isključite ton tipki
- تنشيط / إبطال نغمة المفاتيح
- Aktivizoni/çaktivizoni melodinë e butonave

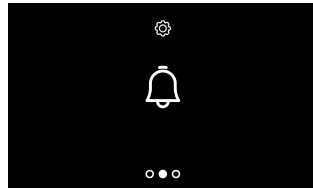

- Associa una suoneria ad un evento
- Associate a ringtone to an event
- Asociar un timbre a un evento
- Συνδέστε έναν ήχο κλήσης με ένα συμβάν
- Povežite ton zvona s događajem
- Povežite zvono sa nekim događajem
- ربط نغمة الجرس مع حدث
- Lidhni një zile me një eveniment

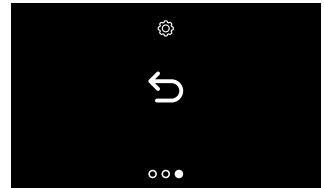

- Esci dal menù
- Exit the menu
- Salir del menù
- Έξοδος από το μενού
- Izadite iz izbornika
- Izadite iz menija
- الخروج من القائمة
- Dilni nga menuja

- **Attivazione / disattivazione tono tasti**
 - **Enable/disable the key sound**
 - **Activación/desactivación tono teclas**
 - **Ενεργοποίηση / απενεργοποίηση τόνου πλήκτρα**
 - **Aktiviranje/deaktiviranje tona tipki**
 - **Uključivanje/isključivanje tipki**
 - **تنشيط / إبطال نغمة المفاتيح**
 - **Aktivizimi / çaktivizimi i tingujve të butonave**
- Questa funzione abilita/disabilita la riproduzione di un BEEP alla pressione dei tasti. Di default la funzione è disabilitata, per modificarla, eseguire la procedura seguente:
- *This function enables/disables the BEEP when the keys are pressed. The function is disabled by default, to enable it follow the procedure below:*
- Esta función habilita/deshabilita la reproducción de un BEEP al pulsar las teclas. Por defecto, la función está deshabilitada; para modificarla, realice el siguiente procedimiento:
- Αυτή η λειτουργία ενεργοποιεί / απενεργοποιεί την αναπαραγωγή του BEEP όταν πιέζετε τα πλήκτρα. Από προεπιλογή, η λειτουργία είναι απενεργοποιημένη, για να την αλλάξετε, εκτελέστε την ακόλουθη διαδικασία:
- Ova funkcija omogućava/onemogućava reprodukciju zvučnog signala pritiskom na tipke. Zadana funkcija je onemogućena, za promjenu iste izvršite sljedeći postupak:
- Ova funkcija omogućuje/isključuje reprodukciju PIŠTANJA pri pritiskivanju tipki. Ako se ništa ne izabere, ova funkcija je isključena; za promjenu obaviti sljedeći postupak:
- تقوم هذه الوظيفة بتمكين/تعطيل إصدار صوت عند الضغط على المفاتيح. بشكل افتراضي، يتم تعطيل الوظيفة. لتعديلها، قم بتنفيذ الإجراء التالي:
- Ky funksion aktivizon/çaktivizon riprodhimin tingullit BEEP kur shtypen butonat. Ky funksion është gjithmonë i çaktivizuar, për ta ndryshuar kryeni këtë procedurë:

- Da stand-by tieni premuto il joystick per almeno 5 secondi per attivare il display ed entrare nel menù impostazioni.
- From stand-by, **press and hold down the joystick for 5 seconds to access the advanced menu and select the corresponding page.**
- En stand-by, **mantenga pulsado el joystick al menos 5 segundos**, para entrar en el menù avanzado y seleccionar la página relativa
- Από την κατάσταση αναμονής κρατήστε πατημένο το joystick για τουλάχιστον 5 δευτερόλεπτα για να ενεργοποιήσετε την οθόνη και να μπείτε στο μενού ρυθμίσεων
- U stanju čekanja (stand-by) držite pritisnutom komandnu ručicu najmanje 5 sekundi kako biste aktivirali zaslon i ušli u izbornik postavki.
- U režimu pripravnosti pritiskajte džojstik najmanje 5 sekundi kako biste aktivirali ekran i ušli u meni za podešavanje.
- من وضع الاستعداد. اضغط باستمرار على عصا التحكم لمدة 5 ثوان على الأقل لتنشيط الشاشة والدخول في قائمة الإعدادات.
- Nga pozicioni stand-by mbani shtypur levën për të paktën 5 sekonda për të aktivizuar ekranin dhe për të hyrë në menunë e parametrave.

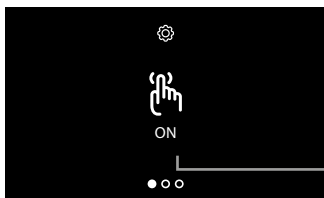

- A Indicazione stato funzione (ON = attiva, OFF = disattiva)
Premi il joystick per cambiare modalità.
- A Function status notification (ON = enabled, OFF = disabled)
Press the joystick to change mode
- A Indicación del estado de la función (ON = activada, OFF = desactivada)
Pulse el joystick para cambiar de modo
- A Ένδειξη κατάστασης λειτουργίας (ON = ενεργή, OFF = απενεργοποιημένη)
Πατήστε το joystick για να αλλάξετε τις λειτουργίες.
- A Indikacija statusa funkcije (ON = uključeno, OFF = isključeno)
Pritisnite komandnu ručicu za promjenu modaliteta rada.
- A Kod naznake stanja funkcije (ON = aktivna, OFF = isključena)
Pritisnite džojstik da biste promijenili režim.
- مؤشر حالة الوظيفة (ON = نشط , OFF = غير نشط)
اضغط على عصا التحكم لتغيير الوضع.
- A Treguesi i gjendjes së funksionimit (ON = aktivizo, OFF = çaktivizo)
Shtypni levën për të ndërruar modalitetin.

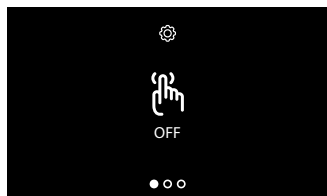

- Agisci sul joystick verso l'alto/basso per selezionare un'altra impostazione o l'ultima pagina per uscire
- *Move the joystick up/down to select another setting or the last page to exit*
- Accione el joystick hacia arriba/abajo para seleccionar otro ajuste o la última página para salir
- *Χρησιμοποιήστε το joystick επάνω / κάτω για να επιλέξετε μια άλλη ρύθμιση ή την τελευταία σελίδα για έξοδο*
- Pomaknite komandnu ručicu prema gore/dolje za odabir neke druge postavke ili za zadnju stranicu za izlaz
- *Pomerajte džojstik gore/dole kako biste odabrali drugo podešavanje ili posljednju stranicu za izlazak*
- *حرك عصا التحكم لأعلى/ لأسفل لتحديد إعداد آخر أو الصفحة الأخيرة للخروج*
- *Veproni mbi levën lart/poshtë për të përzgjedhur një parametër tjetër ose faqen e fundit për të dalë*

- Associazione di una suoneria ad un evento (chiamata)
- Associate a ringtone to an event (call)
- Asociar un timbre a un evento (llamada)
- Σύνδεση ενός ήχου κλήσης σε ένα συμβάν (κλήση)
- Povezivanje zvona s nekim događajem (poziv)
- Povezivanje zvona s nekim događajem (poziv)
- ربط نغمة الجرس مع حدث (مكالمة)
- Lidhni një zile me një eveniment(thirrje)
- In questa pagina, puoi modificare le melodie associate a vari tipi di chiamata.
- This page can be used to modify the ringtones associated to the different types of call.
- En esta página, puede modificar las melodías asociadas a varios tipos de llamada.
- Σε αυτή τη σελίδα, μπορείτε να επεξεργαστείτε τις μελωδίες που σχετίζονται με διάφορους τύπους κλήσεων.
- Na ovoj stranici možete urediti melodije povezane s različitim vrstama poziva.
- Na ovoj stranici možete izmjeniti melodije povezane s različitim tipovima poziva.
- في هذه الصفحة، يمكنك تعديل النغمات المرتبطة بأنواع مختلفة من المكالمات.
- Në këtë faqe, mund të ndryshoni meloditë e lidhura me lloje të ndryshme thirrjesh.

- Da stand-by tiени premuto il joystick per almeno 5 secondi per entrare nel menù avanzato e selezionare la pagina relativa.
- From stand-by, press and hold down the joystick for 5 seconds to access the advanced menu and select the corresponding page.
- En stand-by, mantenga pulsado el joystick 5 segundos, para entrar en el menù avanzado y seleccionar la página relativa
- Από την κατάσταση αναμονής κρατήστε πατημένο το joystick για τουλάχιστον 5 δευτερόλεπτα για να μπείτε στο προηγμένο μενού και να επιλέξετε τη σχετική σελίδα.
- U stanju čekanja držite pritisnutom komandnu ručicu najmanje 5 sekundi kako biste ušli u napredni izbornik i odaberali odgovarajuću stranicu.
- Iz režima pripravnosti pritisnite džojstik najmanje 5 sekundi kako biste ušli u napredni meni i odabrali odgovarajuću stranicu.
- من وضع الاستعداد، اضغط باستمرار على عصا التحكم لمدة 5 ثوان على الأقل للدخول إلى القائمة المتقدمة وتحديد الصفحة ذات الصلة.
- Nga pozicioni stand-by mban shtypur levën për të paktën 5 sekonda për të hyrë në menunë e avancuar dhe përzgjidhni faqen e posaçme.

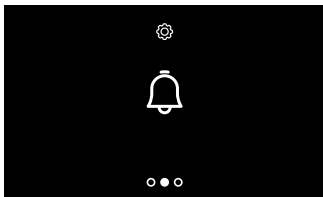

- Premi il joystick per associare il primo evento
- Press the joystick to associate the first event
- Pulse el joystick para asociar el primer evento
- Πατήστε το joystick για να συσχετίσετε το πρώτο συμβάν
- Pritisnite komandnu ručicu za povezivanje prvog događaja
- Pritisnite džojstik da biste povezali prvi događaj
- اضغط على عصا التحكم لربط الحدث الأول
- Shtypni levën për të lidhur evenimentin e parë

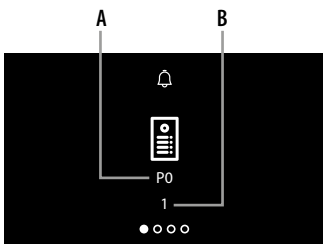

- La pagina mostra il tipo di chiamata (A) e il numero suoneria corrente (B) Agisci sul joystick verso l'alto/basso per selezionare il tipo di chiamata di cui vuoi impostare la suoneria (vedi tabella seguente).
- The page shows the type of call (A) and the current ringtone number (B) Move the joystick up/down to select the type of call for which you want to set the ringtone (see the following table).
- La página muestra el tipo de llamada (A) y el número de timbre corriente (B). Accione el joystick hacia arriba/abajo para seleccionar el tipo de llamada para la que quiere ajustar el timbre (véase la tabla siguiente).
- Στη σελίδα εμφανίζεται ο τύπος κλήσης (A) και ο τρέχων αριθμός ήχου κλήσης (B). Χρησιμοποιήστε το joystick επάνω / κάτω για να επιλέξετε τον τύπο κλήσης που θέλετε να ορίσετε τον ήχο κλήσης (δείτε τον παρακάτω πίνακα).
- Stranica prikazuje tip poziva (A) i trenutni broj zvona (B). Pomaknite komandnu ručicu prema gore/dolje za odabir tipa poziva za koji želite podesiti zvono (pogledajte sljedeću tablicu).

- Stranica prikazuje tip poziva (A) i broj tekućih zvana (B). Pomerajte džojstik gore/dole da biste odabrali tip poziva za koji želite da uspostavite zvano (vidi sljedeću tabelu). تعرض الصفحة نوع المكالمة (A) ورقم نغمة الجرس الحالية (B). استخدم عصا التحكم لأعلى/ لأسفل لتحديد نوع المكالمة التي تريد ضبط الجرس لها (انظر الجدول التالي).
- Faqja tregon llojin e thirrjes (A) dhe numrin e ziles në përdorim (B). Veproni mbi levën nga lart poshtë për të përzgjedhur llojin e thirrjes së cilës dëshironi ti përcaktoni zilen (shikoni tabelën e mëposhtme).

ICONA - ICON - ICONO - EIKONA
IKONA - IKONA - أيقونة -
IKONA

TIPO CHIAMATA - TYPE OF CALL - TIPO DE LLAMADA - ΤΥΠΟΣ ΚΛΗΣΗΣ - TIP POZIVA - TIP POZIVA
نوع المكالمة - LLOJI I THIRRJES



- Selezione suoneria chiamata da POSTO ESTERNO
- Selection of the call ringtone from the ENTRANCE PANEL
- Selección de un timbre llamada desde una PLACA EXTERIOR
- Επιλέξτε ήχο κλήσης από την ΕΞΤΕΡΙΚΗ ΘΕΣΗ
- Odabir zvana poziv iz VANJSKOG MJESTA
- Odabir zvana poziva sa VANJSKOG MJESTA
- اختيار جرس المكالمة القادمة من الوحدة الخارجية
- Përzgjidhni zilen e thirrjes nga VENDI TE JASHTËM



- Selezione suoneria CHIAMATA INTERCOM
- INTERCOM CALL ringtone selection
- Selección de un timbre LLAMADA INTERCOM
- Επιλογή ήχου κλήσης ΚΛΗΣΗ INTERCOM
- Odabir zvana POZIV INTERCOM
- Odabir zvana POZIV ZA INTERKOM
- اختيار جرس مكالمة الاتصال الداخلي (الإنتركوم)
- Përzgjidhni zilen THIRRJE NË INTERCOM

- App Home + Security
 - Home + Security app
 - Home + Security App
 - App Home + Security
- Aplikacija Home + Security
 - Aplikacija Home + Security
- Home + Security تطبيق •
- Aplikacionin Home + Security
-
- Puoi interagire con il tuo EASYKIT Connected tramite l'app gratuita Home + Security. Dopo esserti registrato ed aver effettuato l'autenticazione, devi eseguire l'associazione con il dispositivo; a questo punto puoi:
 - rispondere ad una chiamata videocitofonica dai Posti Esterni;
 - CALL HOME (effettua una chiamata al tuo EASYKIT Connected);
 - visualizzare le immagini provenienti dai Posti Esterni e dalle telecamere;
 - visualizzare le immagini provenienti dalle telecamere Netatmo associate;
 - aprire le serrature delle porte ;
 - aprire le serrature dei cancelli;
 - aggiornare il firmware del tuo EASYKIT Connected.
 - You can interact with your EASYKIT Connected using the free Home + Security app. After registering and authenticating, you must make the association with the device; at this point you can
 - answer a video door entry call from the Entrance Panel;
 - CALL HOME (call your EASYKIT Connected);
 - display the images from the entrance panels and cameras;
 - display the images from the associated NETATMO cameras;
 - open the door locks;
 - open the gate locks;
 - update the firmware of your EASYKIT Connected.
 - Puede interactuar con su EASYKIT Connected mediante la APP gratis Home + Security. Tras haberse registrado y haber efectuado la autenticación, debe llevar a cabo la asociación con el dispositivo; ahora puede:
 - responder a una llamada de videoportero desde las Placas Exteriores;
 - LLAMAR A CASA (efectúa una llamada a su EASYKIT Connected);
 - visualizar las imágenes procedentes de las Placas Exteriores y de las telecámaras;
 - visualizar las imágenes procedentes de las telecámaras NETATMO asociadas;
 - abrir las cerraduras de las puertas;
 - abrir las cerraduras de las cancelas;
 - actualizar el firmware de su EASYKIT Connected.
 - Μπορείτε να αλληλεπιδράσετε με το Connected EASYKIT μέσω της δωρεάν εφαρμογής Home + Security. Μετά την εγγραφή σας και αφού πραγματοποιήσετε την πιστοποίηση, θα πρέπει να εκτελέσετε την σύνδεση με την συσκευή. Σε αυτό το σημείο μπορείτε:
 - να απαντήσετε σε μια κλήση βίντεοθυροτηλεφώνου από τις Εξωτερικές Θέσεις;
 - CALL HOME (κάνοντας μια κλήση στην EASYKIT Connected σας)
 - να δείτε εικόνες από τις Εξωτερικές Θέσεις και τις κάμερες στο σύστημα;
 - Προβολή εικόνων από σχετικές κάμερες Netatmo.
 - ανοίξτε τις κλειδαριές της πόρτας;
 - ανοίξτε τις κλειδαριές πύλης.
 - να εκτελέσετε την ενημέρωση του υλισμικού του EASYKIT Connected.
 - Možete komunicirati sa svojim EASYKIT Connected putem besplatne aplikacije Home + Security. Nakon registracije i provjere autentičnosti, morate se povezati s uređajem; sada možete:
 - odgovorite na video poziv s Vanjskih jedinica;
 - CALL HOME (pozovite svoj EASYKIT Connected);
 - prikaz slika koje dolaze iz Vanjskih jedinica i kamera;
 - Pogledajte snimke koje dolaze od povezanih Netatmo kamera;
 - otvoriti brave na vratima;
 - otvoriti brave na vanjskim vratima;
 - ažurirajte firmware vašeg EASYKIT Connected.

- *Putem besplatne aplikacije EASYKIT Connected možete integrirati Home + Security. Pošto te se registrirali i obavili autentikaciju, morate provjeriti uređaj; tada možete:*
 - odgovoriti na videofonski poziv s vanjskih mjesta;
 - CALL HOME (pozvati svoj EASYKIT Connected);
 - vidjeti slike sa vanjskih mjesta i telekamere;
 - prikazati slike koje daju pridružene telekamere Natatmo;
 - otvoriti brave vrata;
 - otvoriti brave kapija;
 - ažurirati firmver za svoj EASYKIT Connected.

• يمكنك التفاعل مع EASYKIT Connected من خلال تطبيق Home + Security المجاني. بعد التسجيل والمصادقة. يجب أن تقوم بالافتحان مع الجهاز: في هذه المرحلة. يمكنك:
- الرد على مكالمة البواب الألي من الوحدات الخارجية:
- (يجري مكالمة على EASYKIT Connected الخاص بك) CALL HOME
- عرض الصور القادمة من الوحدات الخارجية ومن الكاميرات التلفزيونية
- اعرض المشاهد الآتية من كاميرات فيديو نيتاتمو "NETATMO" المقترنة.
- فتح أقفال الأبواب:
- فتح أقفال البوابات:
- تحديث البرنامج الثابت الخاص بـ Door EASYKIT Connected

- *Mund të komunikoni me EASYKIT Connected përmes aplikacionit falas Home + Security. Pasi të jeni regjistruar dhe të keni kryer identifikimin, duhet të ndiqni fazat e lidhjes me pajisjen; në këtë pikë mund ti:*
 - përgjigjeni një telefonatë në videocitofon nga Vendet e Jashtme;
 - CALL HOME (kryeni një telefonatë me EASYKIT Connected);
 - shikoni imazhet nga Vendet e Jashtme dhe nga telekamerat;
 - shikoni pamjet që vijnë nga kamerat Netatmo të lidhura;
 - hapni bravat e dyerve;
 - hapni bravat e kangjellave;
 - përditësoni firmware-in e EASYKIT Connected.

Per l'utilizzo delle funzioni tramite l'app, fare riferimento alla documentazione scaricabile dal sito.

To use the functions by means of the app, refer to the documentation that can be downloaded from the website.

Para utilizar las funciones con la app, consulte la documentación que puede descargarse en el sitio.

Για να χρησιμοποιήσετε τις λειτουργίες μέσω της εφαρμογής, ανατρέξτε στην τεκμηρίωση που μπορείτε να κατεβάσετε από τον ιστότοπο.

Za korištenje funkcija putem aplikacije, pogledajte dokumentaciju koja se može preuzeti s web stranice.

لاستخدام الوظائف من خلال التطبيق، يُرجى الرجوع إلى الوثائق التي يمكن تنزيلها من الموقع.

Për përdorimin e funksioneve përmes aplikacionit, referojuni dokumentacionit që mund të shkarkohet nga website.



www.homesystems-legrandgroup.com



Scarica la App Home + Security.

Download the Home + Security App.

Descarga la App Home + Security.

Πραγματοποιήστε λήψη του App Home + Security.

Preuzmite aplikaciju Home + Security.

Aplikacija Home + Security

قم بتنزيل تطبيق Home + Security

Shkarkoni Aplikacionin Home + Security.



- **Nota:** questo dispositivo include il software Open Source.
Per informazioni su licenze e software, collega il tuo PC Windows/Linux al dispositivo tramite la porta mini-USB.
- **Note:** This device includes the Open Source software. For license and software information, connect your Windows/Linux PC to the device through the mini-USB port.
- **Nota:** este dispositivo incluye el software Open Source. Para información acerca de las licencias y de los software, conecte el PC Windows/Linux al dispositivo mediante el puerto mini-USB.
- **Σημείωση:** αυτή η συσκευή συμπεριλαμβάνει το λογισμικό Open Source. Για πληροφορίες σχετικά με άδειες και λογισμικό, συνδέστε το PC Windows/Linux στο σύστημα μέσω της θύρας mini-USB.
- **Napomena:** ovaj uređaj uključuje Open Source softver.
Za sve informacije o licencama i softverima, spojite svoje Windows/Linux računalo s uređajem pute mini- USB ulaza.
- **Napomena:** U ovom uređaju uključen je program Open Source. Za obaveštenja o dozvolama i programu povežite vaš PC Windows Linux na uređaj preko mini-USB priključka.
ملاحظة: يشتمل هذا الجهاز على برنامج مفتوح المصدر. للحصول على معلومات التراخيص والبرامج، قم بتوصيل الكمبيوتر الشخصي الذي يعمل بنظام Windows أو Linux بالجهاز عبر منفذ mini-USB.
- **Shënim:** kjo pajisje përfshin softuerin Open Source.
Për informacione mbi licencat dhe softuerin, lidheni kompjuterin tuaj Windows/Linux me pajisjen nëpërmjet portës mini-USB.

- Avvertenze e diritti del consumatore
- *Warnings and consumer rights*
- Advertencias y derechos del consumidor
- Προειδοποιήσεις και δικαιώματα των καταναλωτών
- Uprozorenja i prava potrošača

- *Upozorenja i prava korisnika*
- تنبيهات وحقوق المستهلك
- *Shënime të rëndësishme dhe të drejtat e konsumatorit*



Leggere attentamente prima dell'uso e conservare per un riferimento futuro.

Divieto di toccare le unità con le mani bagnate.
Divieto di utilizzo di pulitori liquidi o aerosol.
Divieto di occludere le aperture di ventilazione.
Divieto di modificare i dispositivi.
Divieto di rimuovere parti di protezione dai dispositivi.
Divieto di esporre l'unità a stiliaccio o a spruzzi d'acqua.
Divieto di installare le unità in prossimità di fonti di calore / freddo.
Divieto di installare le unità in prossimità di gas nocivi e polveri.
Divieto di fissaggio delle unità su superfici non adatte.



Pericolo di shock elettrico.

Rischio caduta dei dispositivi a causa di cedimento della superficie su cui sono installati o installazione inappropriata.
Togliere l'alimentazione prima di ogni intervento sull'impianto.
L'azionamento da remoto può causare danni a persone o cose.



Attenzione: le operazioni di installazione, configurazione, messa in servizio e manutenzione devono essere effettuate esclusivamente da personale qualificato.



Assicurarsi che l'installazione a parete sia effettuata correttamente come da istruzioni installative.
Assicurarsi che l'installazione dell'unità sia conforme alle normative vigenti.
Collegare i cavi di alimentazione secondo le indicazioni.
Per eventuali espansioni di impianto utilizzare solo gli articoli indicati nelle specifiche tecniche.



Lea detenidamente antes del uso y conserve la documentación para consultas futuras.

Se prohíbe tocar las unidades con las manos mojadas.
Se prohíbe el uso de limpiadores líquidos o aerosoles.
Se prohíbe tapar las aperturas de ventilación.
Se prohíbe modificar los dispositivos.
Se prohíbe desmontar las partes de protección de los dispositivos.
Se prohíbe exponer la unidad a goteos o a chorros de agua.
Se prohíbe instalar las unidades cerca de fuentes de calor / frío.
Se prohíbe instalar las unidades cerca de gases nocivos y polvo.
Se prohíbe fijar las unidades en superficies no aptas.



Peligro de choque eléctrico

Riesgo de caída de los dispositivos por hundimiento de la superficie de montaje o instalación inadecuada.
Corte la alimentación antes de intervenir en el sistema.
El accionamiento a distancia puede causar daños a personas o cosas.



Atención: Las operaciones de instalación, configuración, puesta en servicio y mantenimiento han de ser efectuadas exclusivamente por personal cualificado.



Asegúrese de que la instalación se haya efectuado correctamente según las instrucciones de instalación.
Asegúrese de que la instalación de la unidad cumpla las normativas vigentes.
Conecte los cables de alimentación según las indicaciones.
Para posibles expansiones del sistema, use solamente los artículos indicados en las especificaciones técnicas.



Read carefully before use and keep for future reference.

Touching the units with wet hands is forbidden.
Using liquid cleaners or aerosols is forbidden.
Blocking the ventilation openings is forbidden.
Modifying the devices is forbidden.
Removing protective parts from the devices is forbidden.
Exposing the unit to water drops or splashes is forbidden.
Installing the units near heat/cold sources is forbidden.
Installing the units near harmful gases and powders is forbidden.
Fastening the units on unsuitable surfaces is forbidden.



Danger of electrical shock.

Risk of devices falling because the surface on which they are installed collapses or inappropriate installation.
Switch the power supply OFF before any work on the system.
Remote operation may cause damage to people or property.



Caution: Installation, configuration, starting-up and maintenance must be performed exclusively by qualified personnel.



Check that the wall installation has been carried out correctly according to the installation instructions.
Check that the unit installation complies with the standards in force.
Connect the power supply wires as indicated.
Use only the items indicated in the technical specifications for any system expansions.



Διαβάστε προσεκτικά τις οδηγίες πριν από τη χρήση και φυλάξτε τις για μελλοντική αναφορά σας.

Μην αγγίζετε τη συσκευή με βρεγμένα χέρια.
Απαγόρευση της χρήσης των υγρών καθαριστικών ή σπρέι.
Μη φράζετε τις όπες εξερισμού.
Απαγόρευση των τροποποιήσεων των συσκευών.
Απαγορεύεται να αφαιρέσετε τα προστατευτικά τμήματα από τις συσκευές.
Δεν πρέπει να εκτίθεται σε στάσιμο ή πιπίλιγμα του νερού.
Απαγόρευση της εγκατάστασης των μονάδων κοντά σε πηγές θερμότητας/ψύχους.
Απαγόρευση της εγκατάστασης κοντά σε επιβλαβή αέρια και σκόνης.
Απαγόρευση σύνδεσης μεταξύ των μονάδων σε μη κατάλληλες επιφάνειες.



Κίνδυνος ηλεκτροπληξίας.

Κίνδυνος πτώσης των συσκευών λόγω δυνητικής υποχώρησης της επιφάνειας στην οποία έχουν εγκατασταθεί ή λόγω ακατάλληλης εγκατάστασης.
Διακοπή ρεύματος πριν από οποιαδήποτε παρέμβαση στο σύστημα.
Η απομακρυσμένη ενεργοποίηση μπορεί να προκαλέσει υλικές ζημιές ή τραυματισμούς.



Προσοχή: η εγκατάσταση, διαμόρφωση, λειτουργία και συντήρηση πρέπει να εκτελείται αποκλειστικά από εξειδικευμένο προσωπικό.



Βεβαιωθείτε ότι η επιτοίχια εγκατάσταση έχει γίνει σωστά σύμφωνα με τις οδηγίες εγκατάστασης.
Βεβαιωθείτε ότι η εγκατάσταση της μονάδας είναι συμβατή με τους κανονισμούς σε ισχύ.
Συνδέστε τα καλώδια τροφοδοσίας, κατά τις υποδείξεις.
Για τυχόν επεκτάσεις εγκαταστάσεων χρησιμοποιείτε μόνο τα αντικείμενα που περιλαμβάνονται στις τεχνικές προδιαγραφές.



Pažljivo pročitajte prije uporabe i čuvajte za buduću uporabu

Zabrana dodirivanja jedinica mokrim rukama
Zabrana korištenja tekućih sredstava za čišćenje ili aerosola
Zabrana blokiranja ventilacijskih otvora
Zabrana izmjene uređaja



Zabrana uklanjanja zaštitnih dijelova s uređaja
Zabrana postavljanja uređaja u blizini tekućina i prašine
Zabrana instaliranja uređaja u blizini izvora toplote
Zabrana instaliranja uređaja u blizini štetnih plinova, metalnog praha ili slično
Zabrana fiksiranja jedinica na neprikladne površine



Opasnost od strujnog udara



Opasnost od pada uređaja zbog popuštanja površine na koju su instalirani ili zbog neodgovarajuće instalacije
Isključite napajanje prije izvođenja bilo kakvih radova na sustavu.
Daljinsko uključivanje može uzrokovati štetu ljudima ili stvarima.

Pažnja: postupke instaliranja, konfiguracije, puštanja u pogon i održavanja mora izvesti isključivo kvalificirano osoblje.



Provjerite je li zidna instalacija ispravno izvedena
Položite kablove u skladu s važećim propisima
Priključite kablove za napajanje prema uputama
Za bilo kakva proširenja sustava koristite samo artikle navedene u tehničkim specifikacijama

قم بقراءتها بعناية قبل الاستخدام، والاحتفاظ بها للرجوع إليها في المستقبل.



ممنوع لمس الوحدات بأيدي مُبللة.

ممنوع استخدام منظفات سائلة أو أبوسول.

ممنوع سدّ فتحات التهوية.

ممنوع إدخال تعديلات بالأجهزة.

ممنوع إزالة أجزاء الحماية عن الأجهزة.

ممنوع تعريض الوحدة إلى قطرات أو رذاذ المياه.

ممنوع تركيب الوحدات على مقربة من مصادر الحرارة / البرودة أو نقاط انبعاث الهواء الساخن / البارد.

ممنوع تركيب الوحدات على مقربة من مصادر الحرارة / البرودة.

ممنوع تركيب الوحدات على مقربة من غازات ضارة وأثرية.

ممنوع تثبيت الوحدات على أسطح غير مناسبة.

خطر الصدمة الكهربائية



خطر سقوط الأجهزة بسبب سقوط السطح الذي تم تركيبها عليه أو الفيليم بتركيب غير صحيح.



أفضل التغذية قبل كل عملية تدخل بالمنظومة.

يمكن أن يتسبب التشغيل عن بعد في حدوث أضرار للأشخاص والأشياء.

تنبيه: يجب أن تتم عمليات التركيب، الإعداد، التشغيل، والصيانة حصرياً بواسطة موظفين مؤهلين

تحقق من أن التركيب بالحائط قد تم بشكل صحيح وفقاً لتعليمات التركيب.

تحقق من أن تركيب الوحدة متوافق مع اللوائح السارية.

قم بتوصيل كابلات التغذية وفقاً للإرشادات.

بالنسبة لعمليات توسيع المنظومة، استخدم فقط العناصر

المُشار إليها في المواصفات الفنية.



Prije uporabe pažljivo pročitajte i sačuvajte za buduću provjeru

Zabranjeno je dirati jedinice vlažnim rukama
Zabranjeno je koristiti tečna sredstva za čišćenje ili aerosol
Zabranjeno je pokrivati otvore za ventiliranje



Zabranjeno je prepravljati uređaje
Zabranjeno je skidati zaštitne dijelove uređaja
Zabranjeno je instalirati jedinice blizu tekućina i prašine
Zabranjeno je instalirati jedinice blizu izvora toplote
Zabranjeno je instalirati jedinice blizu štetnih gasova, metalne prašine i sl.
Zabranjeno je postavljati jedinice na neodgovarajućim površinama



Opasnost od električnog udara



Rizik da uređaji padnu zbog oštećenja površine na kojoj su instalirani ili neodgovarajuće instalacije
Isključiti iz struje prije bilo kakve intervencije na uređaju.
Daljinsko puštanje u rad može izazvati povrede ljudi ili štetu na stvarima.

Upozorenje: Postupke instaliranja, konfiguracije, puštanja u rad i održavanja mora obavljati isključivo kvalificirano osoblje.



Provjeriti da li je montaža na zidu ispravno izvršena
Postavljanje kablova mora biti izvršeno prema važećim propisima
Spojiti kablove napajanja prema uputama
Kod eventualnog proširenja uređaja koristiti samo dijelove naznačene u tehničkim specifikacijama



Lexojeni me kujdes përpara përdorimit dhe ruajeni për të ardhmen.

Ndaloht prejka e njësjve me duar të lagura.

Ndaloht përdorimi i pastruesve të lëngshëm ose aerosolit.

Ndaloht bllokimi i hapësirave për ajrosjen.

Ndaloht ndryshimi i pajisjeve.

Ndaloht heqja e pjesëve mbrojtëse nga pajisjet.

Ndaloht instalimi i njësjve në afërsi të rrjedhjeve apo spërkatjeve të ujit.

Ndaloht instalimi i njësjve në afërsi të burimeve të nxehtësisë/ftohjes

Ndaloht instalimi i njësjve në afërsi të gazrave të rezikshme dhe

pluhurave.

Ndaloht fiksimi i njësjve mbi sipërfaqe të papërshtatshme.



Rezik goditjeje elektrike.



Rezik rënieje të pajisjeve për shkak të rënies së sipërfaqes mbi të cilën janë instaluar ose për shkak të instalimit të gabuar.

Shkëputeni pajisjen nga rryma përpara se të kryeni ndërhyrje mbi impiantin.

Nëzja në distancë mund të shkaktojë dëme në njerëz ose sende.

Kujdes: veprimet e instalimit, konfigurimit, vënies në shërbim dhe

mirëmbajtjes duhen kryer vetëm nga personel i kualifikuar.

Sigurohuni që instalimi në mur të jetë kryer me korrektesë sikurse

paraqitet në udhëzimet për instalimin.

Sigurohuni që instalimi i njësjve të jetë kryer në përputhje me rregullat në fuqi.

Lidhni kabllo të sipas udhëzimeve.

Nëse dëshironi ta zmadhoni shtrirjen e impiantit, përdorni vetëm sendet

e treguara në specifikat teknike

- **Attenzione:** in caso di mancanza di alimentazione il dispositivo non funziona e non è raggiungibile, qualsiasi raccolta di dati personali viene interrotta.
- **Warning:** *in case of a power failure, the device does not work and cannot be reached, any collection of personal data is interrupted.*
- **Atención:** en caso de ausencia de alimentación, el dispositivo no funciona y no resulta accesible, quedando interrumpida cualquier recogida de datos personales.
- **Προσοχή:** σε περίπτωση έλλειψης τροφοδοσίας, η συσκευή δεν λειτουργεί και δεν είναι προσβάσιμη, διακόπεται οποιαδήποτε αυτόματη συλλογή προσωπικών δεδομένων.
- **Oprez:** u slučaju izostanka napajanja naprava ne radi i nije dostupna, svako prikupljanje osobnih podataka se prekida.
- **Pažnja:** u nedostatku napajanja priključak ne radi i ne može mu se pristupiti, a svaki skup ličnih podataka se prekida.
تنبيه: في حالة انقطاع التيار الكهربائي. لا يعمل الجهاز ولا يمكن الوصول إليه. ويتم إيقاف أي تجميع للبيانات الشخصية
- **Kujdes:** në rast mungese të ushqimit me rrymë, pajisja nuk funksionon dhe nuk është e arritshme, çfarëdoj mbledhjeje të dhënash personale ndërpritet.

- Il fabbricante BTicino S.p.A., dichiara che il tipo di apparecchiatura radio 310913 EASYKIT Connected è conforme alla direttiva 2014/53/UE.
Il testo completo della dichiarazione di conformità UE è disponibile al seguente indirizzo Internet:
www.bticino.it/red
- *Hereby BTicino S.p.A., declares that the radio equipment 310913 EASYKIT Connected is in compliance with Directive 2014/53/EU. The full text of the EU declaration of conformity is available at the following internet address:*
www.bticino.it/red
- Por la presente BTicino S.p.A., declara que el tipo de equipo radioeléctrico 310913 EASYKIT Connected credencial es conforme con la Directiva 2014/53/UE.
El texto completo de la declaración UE de conformidad está disponible en la dirección Internet siguiente: www.bticino.it/red
- Ο κατασκευαστής BTicino SpA δηλώνει ότι ο τύπος του ραδιοεξοπλισμού 310913 EASYKIT Connected συμμορφώνεται με την οδηγία 2014/53/UE.
Το πλήρες κείμενο της δήλωσης συμμόρφωσης της ΕΕ διατίθεται στην ακόλουθη διεύθυνση Internet: www.bticino.it/red
- Proizvođač BTicino S.p.A. izjavljuje da tip radioaparata 310913 EASYKIT Connected odgovara uputi 2014/53/UE.
Kompletan tekst Izjave o sukladnosti UE može se naći na internet adresi: www.bticino.it/red
- Proizvođač BTicino S.p.A. izjavljuje da je tip radijske opreme 310913 EASYKIT Connected u skladu s Direktivom 2014/53 / UE.
Puni tekst EU izjave o sukladnosti dostupan je na sljedećoj internet stranici: www.bticino.it/red
- **تعلن الشركة المصنعة بتيتشينو ش.م.** "BTicino S.p.A.". أن نوع جهاز الراديو 310913 EASYKIT Connected يتوافق مع التوجيه 2014/53/UE.
يتوافر النص الكامل لإقرار مطابقة الاتحاد الأوروبي على العنوان الإلكتروني التالي: www.bticino.it/red
- **Prodhuesi BTicino S.p.A., deklaron se lloji i pajisjes radio 310913 EASYKIT Connected është në përputhje me direktivën 2014/53/UE Teksti i plotë i deklaratës së përputhshmërisë BE është i disponueshëm në adresën e mëposhtme Internet: www.bticino.it/red**

Note

BTicino SpA
Viale Luigi Borri, 231
21100 Varese - Italy
www.bticino.com

Timbro installatore
Installer stamp

BTicino SpA si riserva il diritto di variare in qualsiasi momento i contenuti illustrati nel presente stampato e di comunicare, in qualsiasi forma e modalità, i cambiamenti apportati.

BTicino SpA reserves at any time the right to modify the contents of this booklet and to communicate in any form and modality, the changes brought to the same.