

CLASSE 300EOS

WITH
Netatmo



alexia | built-in

The Evolution Of Smart.



bticino

A Group brand | **legrand**

CLASSE 300EOS

THE EVOLUTION OF SMART



Video-
intercom



Beheer via
smartphone



Stem-
bediening



Slimme
woning



Slimme
beveiliging



De Classe 300EOS with Netatmo is de nieuwe 2-draads / handenvrije via wifi geconnecteerde videofoon met geïntegreerde Amazon Alexa-spraakassistent. Met behulp van de Home + Security-app is het naast de videofoonoproep ook mogelijk om de veiligheidsoplossingen van Netatmo te beheren en op die manier een eenvoudig en slim beveiligingssysteem te creëren.

CLASSE
300EOS | WITH Netatmo

Meer dan zomaar een videofoon.





Innovatief in design en functionaliteit.

Met een opvallend, verticaal en ultraslank, design dat voldoet aan de behoeften van het moderne interieur geeft deze binnenpost iedere woning een innovatieve look. En biedt daarnaast ook een unieke gebruikerservaring.



Verticaal scherm en gebogen vorm:
 een opvallend en modern design,
 maar zonder te overdrijven.



5" touchscreen
 Verticaal scherm
 voor een betere weergave
 van de oproeper

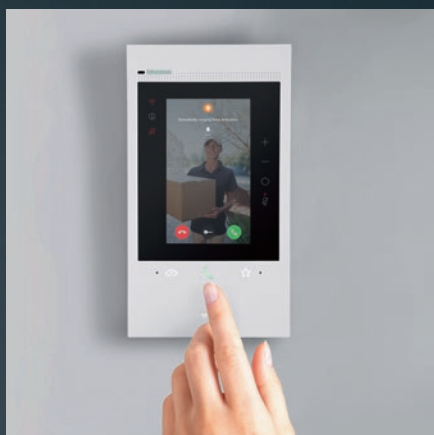

Gelaatsdetectie
 Automatische centrering van de
 persoon op het scherm

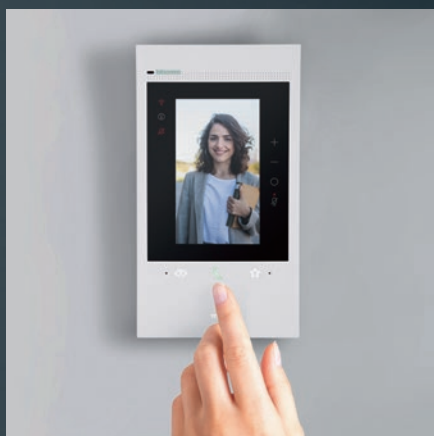

Horizontale weergave
 Dubbeltikken op het scherm
 om het beeld in liggend
 formaat weer te geven





Geavanceerde interface.



Intuïtief gebruik
Net als een Smartphone
(swipectie)



Snelle tips
Om u te begeleiden en
dynamische suggesties
te doen

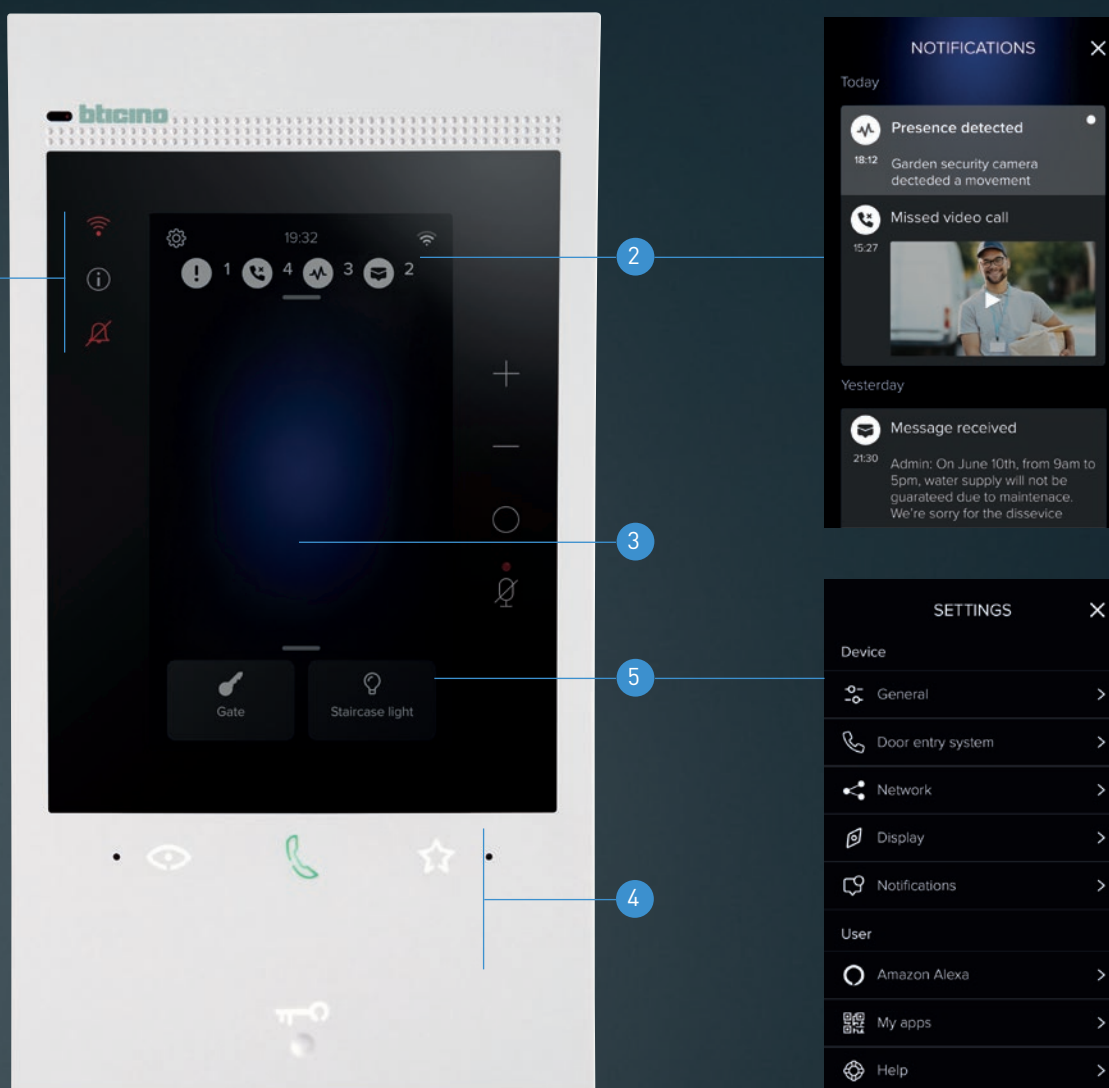

- 1 Statusleds**
- Wifi-verbinding
 - Aanwezigheid van meldingen
 - Desactivatie van de beltoon

- 2 Meldingen**
- Gemiste oproepen
 - Berichten
 - Systeeminformatie

- 3 Informatiezone**
- Begeleide configuraties
 - Systeeminformatie
 - Laatste melding
 - Handige tips

- 4 Videfoonfuncties**
- Camera activeren
 - Oproep beantwoorden
 - Favoriete functies
 - Elektrisch deurslot activeren

- 5 Favoriete acties**
- 2 snelle acties
 - Favorietenmenu

Altijd op de hoogte met de Home + Security-app



Home + Security

De beste app voor een veilige woning

Melden en beantwoorden van inkomende oproepen, detectie van beweging en personen, informatie over gebeurtenissen en beheer van deursloten met een eenvoudige en intuïtieve interface.



Beantwoord oproepen,
activeer elektrische deursloten,
activeer camera's en weergave
van gebeurtenissen in een
overzichtelijke tijdslijn

Beheer tot wel 20 woningen
met een enkel account



Home + Security

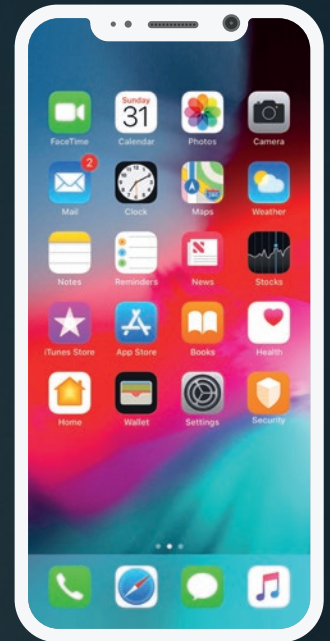

Inkomende oproep

Ontvang een melding
wanneer iemand aanbelt

Zien wie aanbelt

Beantwoordt de oproep
en open de poort voor de
koerier

Bekijk gebeurtenissen

Kijk wie er heeft aangebeld
en of ze een bericht hebben
achtergelaten

Snelle acties

- Elektrische deursloten activeren
- De getimede trapverlichting activeren
- Intercomoproep naar de binnenpost
- De camera's activeren
- Het antwoordapparaat van het videofoonsysteem beheren

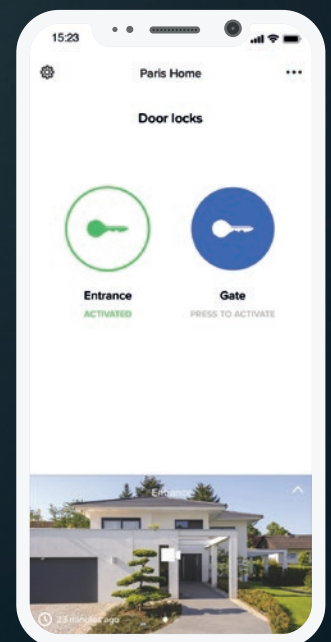
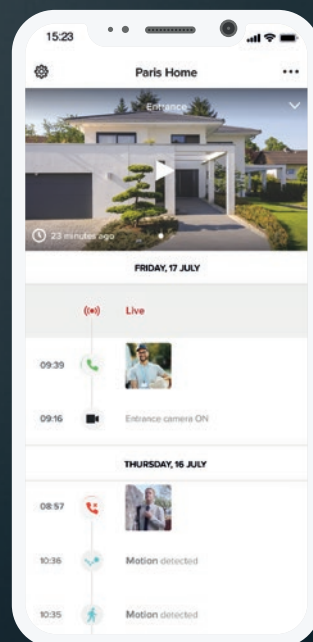
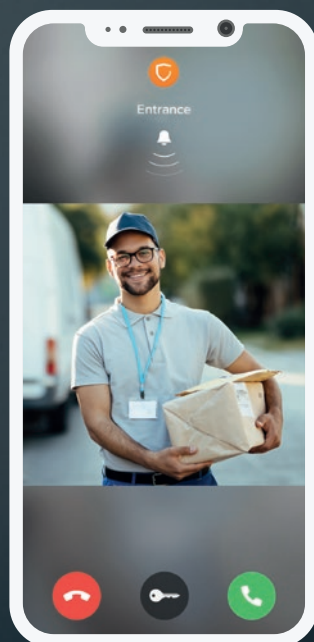
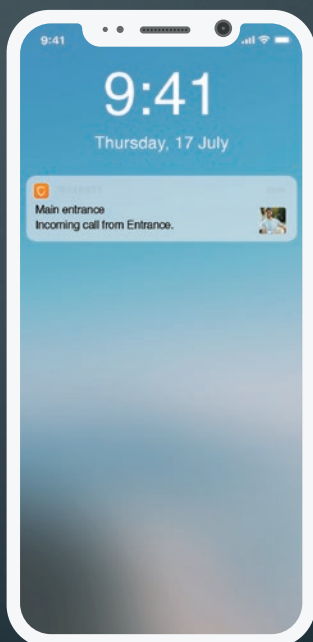

Betere beveiliging met integratie van Netatmo-apparaten

Videofonie en beveiliging. Samen.

Video-intercomsysteem



Hoofdingang

Inkomend gesprek aan de ingang.

Beveiliging

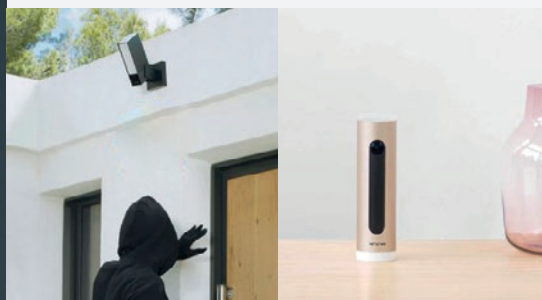

Secundaire ingang en interieurs

Slimme buitencamera met sirene en bewegingsdetectie. Slimme binnencamera met gezichtsherkenning.

Eén enkele app met een intuïtieve startpagina. Hiermee kunt u oproepen beantwoorden, het deurslot activeren en beelden bekijken van slimme binnen- en buitencamera's van Netatmo.

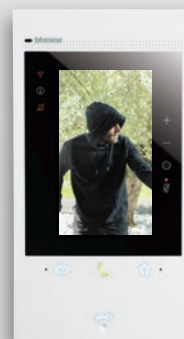
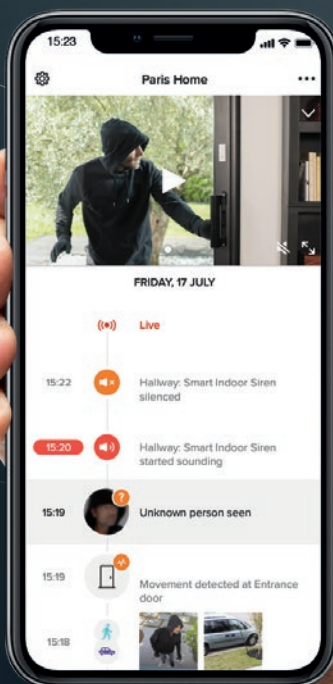



EVOLUTIEF : Laat uw woning evolueren in functie van uw budget en behoefte. De Classe 300EOS is de start van uw veilige woning en u kan altijd extra veiligheidsfuncties toevoegen.

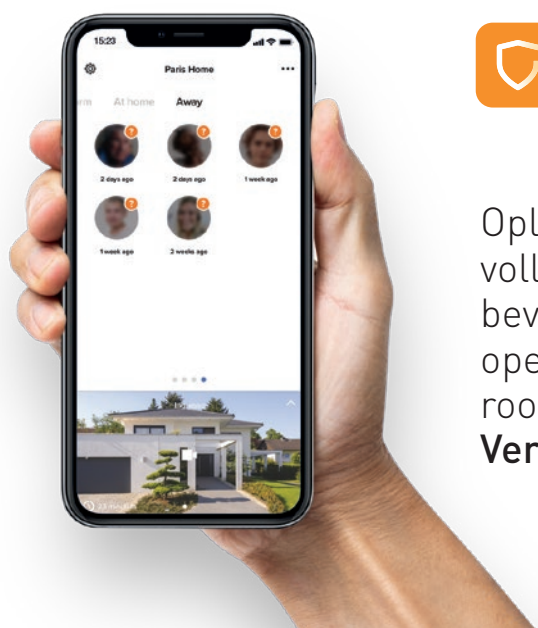

Home + Security
De beste app voor een veilige woning.

Oplossingen voor een slimme en volledige beveiliging van uw woning: beveiligingscamera's, alarmen, openingssensoren, rookmelder...

Verlaat uw woning zonder zorgen.

WITH
Netatmo

Netatmo-oplossingen geïntegreerd in de Home + Security-app



Slimme buiten-camera



Slimme buitencamera met sirene



Slimme binnen-camera



Slimme deur- en raamsensoren



Slimme video-deurbel



Slimme binnen-sirene



Slimme rookmelder



Slimme CO-melder

ALEXA BUILT-IN



De eerste videofoon met geïntegreerde Alexa

Geniet van de complete Alexa- ervaring.
In wisselwerking met al zijn functies zoals:
Gepersonaliseerde routines - Muziek afspelen - Smart Home -
Klokalarm instellen - Memo's en videofoonfuncties





"Alexa, open the gate"



"Alexa, answer the call"



Alexa, i'm leaving the house

LET OP: Alexa is momenteel niet beschikbaar in het Nederlands.
De Alexa-functies kunnen per locatie verschillen.



Standaard 2-draads- installatie

Wandmontage met behulp van de meegeleverde beugel zonder dat er kap- en breekwerk nodig is. Ingebouwde wifi-connectiviteit en dezelfde installatieregels als voor de 2-draads videofoons.



Geen veranderingen in uw gewoonten.
Zelfde installatieregels als voor de 2-draads videofoons.

Vergeet complexe installaties en configuraties van Ethernet-netwerken en geniet van de **eenvoud van 2-draadsoplossingen**. Alles blijft onveranderd dankzij de geïntegreerde wifi-technologie.

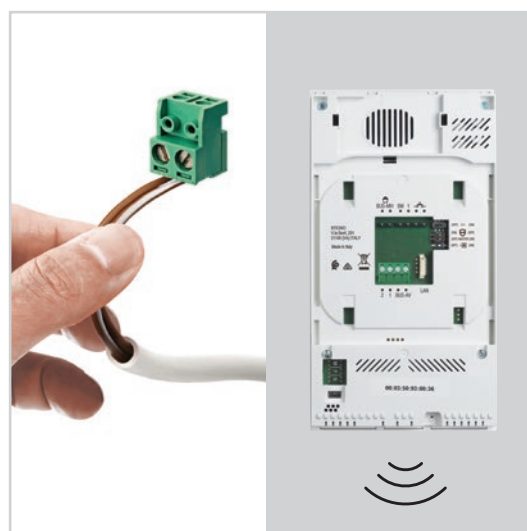

Eenvoudige en intuïtieve configuratie

Voor de configuratie zijn geen IT-vaardigheden vereist.

U moet alleen de klassieke 2-DRAADS systeemparameters configureren (SCS-adressen van buitenpost en binnenpost, enz.). Uw klant beheert alle configuraties van het wifi-netwerk en de app op een intuïtieve manier. Indien nodig kan men de informatie op het videofoonscherm en in het menu van de Home + Security-app volgen.

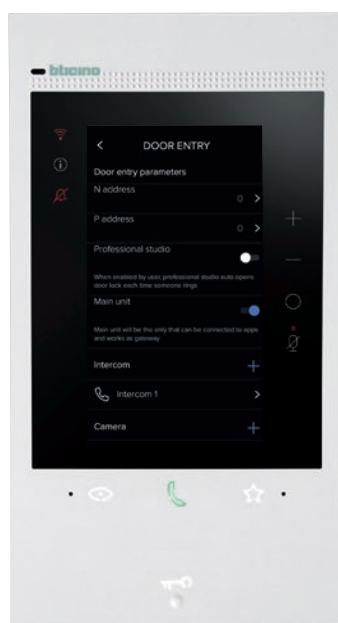
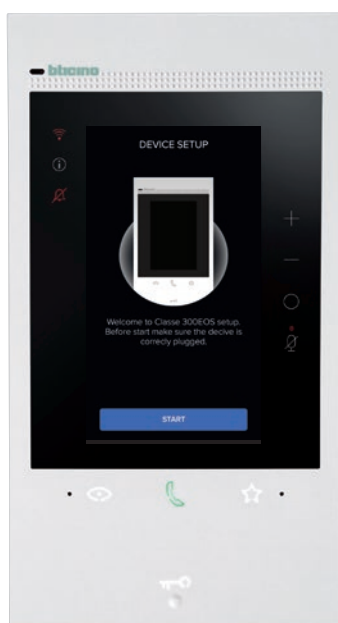

Installatie, aansluiting van de twee BUS-draden, configuratie van de belangrijkste systeemparameters: klus geklaard!

Instant en eenvoudig te koppelen

Na het downloaden van de app geeft een begeleidingsprocedure aan hoe de smartphone en de Classe 300EOS moeten gekoppeld worden.



Een paar eenvoudige stappen om de koppeling van de app met de videfoon te voltooien

1

Na het downloaden van de H+S-app op uw smartphone vanuit de store of met behulp van de QR-code op de videfoon, selecteert u gewoon 'CONFIGURATIE STARTEN'.

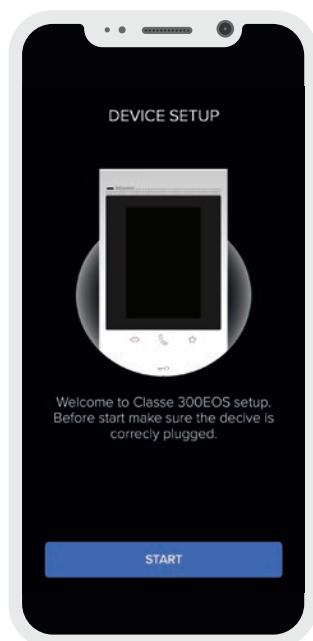

2

Selecteer de Classe 300EOS in het menu van de H+S-app.

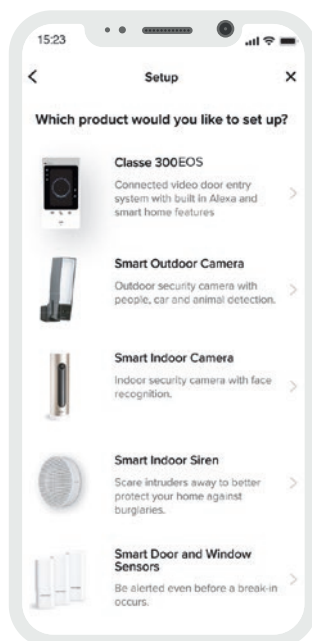

3

De videfoon is voorzien van een QR-code die eenvoudig met de H+S-app kan worden gescand om de koppeling binnen hetzelfde wifi-netwerk te voltooien.

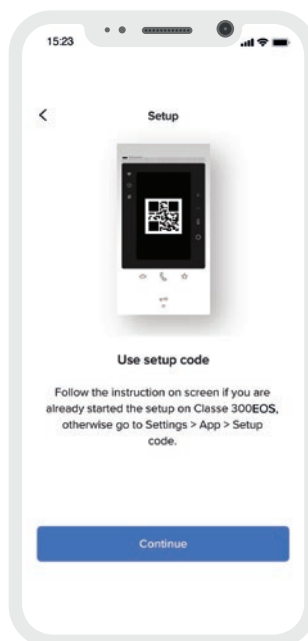

4

Na het koppelen is het apparaat geconfigureerd en klaar voor gebruik.

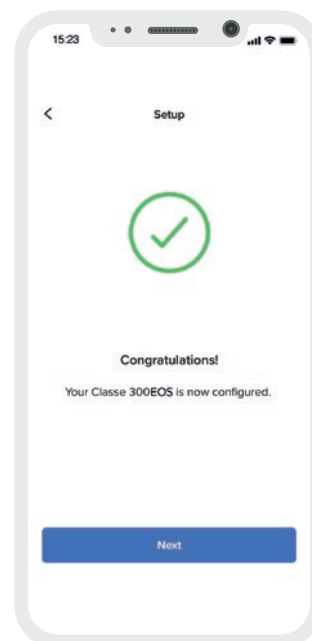

De verbinding met de speciaal daartoe voorziene Cloud zorgt voor een volledige en veilige automatisatie van de configuratie op uw thuisnetwerk (u hoeft uw router NIET te configureren).

De videfoon stuurt de volledige configuratie van het 2-DRAADS videfoonstelsel (camera's, deursloten, activeringen enz.) door naar de app.

Met de smartphone kun je, via de app, steeds de mobiele apparaten weergeven die ermee gekoppeld zijn en op elk moment beslissen welk apparaat los te koppelen of te annuleren.

Geschikt voor alle woonomgevingen



VOOR VILLA'S OF VOOR EEN- & TWEEGEZINSWONINGEN

De eenvoudigste manier om uw woning veiliger te maken.



INFO VOOR INSTALLATEURS

Ingebouwde connectiviteit voor constante verbinding met de woning.

Vervolledig het systeem met de beveiligingsoplossingen van Netatmo: buiten- en binnencamera's, alarmen, openingssensoren, rookmelders, voor een eenvoudige, slimme en complete beveiliging van de woning.

Eén enkele app (Home + Security) voor de videofoonfuncties en de veiligheid van de woning.

Geen extra werk voor de installateur; eenvoudiger in gebruik voor de eindgebruiker.

Buitenpost met drukknop

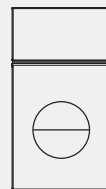

Classe 300EOS videofoon



Smartphone



2

Voeding

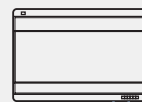

2





VOOR FLATGEBOUW OF MEERGEZINSOMGEVING

Installeer, configureer en activeer het systeem op locatie. Het enige wat uw klant dan zal moeten doen, is de H+S-app koppelen aan het systeem met behulp van zijn smartphone.



INFO VOOR BOUWPROMOTORS EN INSTALLATEURS

Appartementen worden Smart ready en zijn klaar voor uitbreiding met andere slimme oplossingen. Zo is de eindgebruiker vrij om zijn woning ook later nog aan te passen.

Eén enkele app (Home + Security) voor de videofoonfuncties en de veiligheid van de woning.

Flexibele oplossing, geschikt voor elke context en aanpasbaar aan elke klant.

Waarschuwing: in meergezinssystemen (flatgebouwen) hebt u de extra voeding van de CLASSE 300EOS videofoon nodig (installeer 1 extra voeding ref. 346020 voor elke Classe 300EOS).

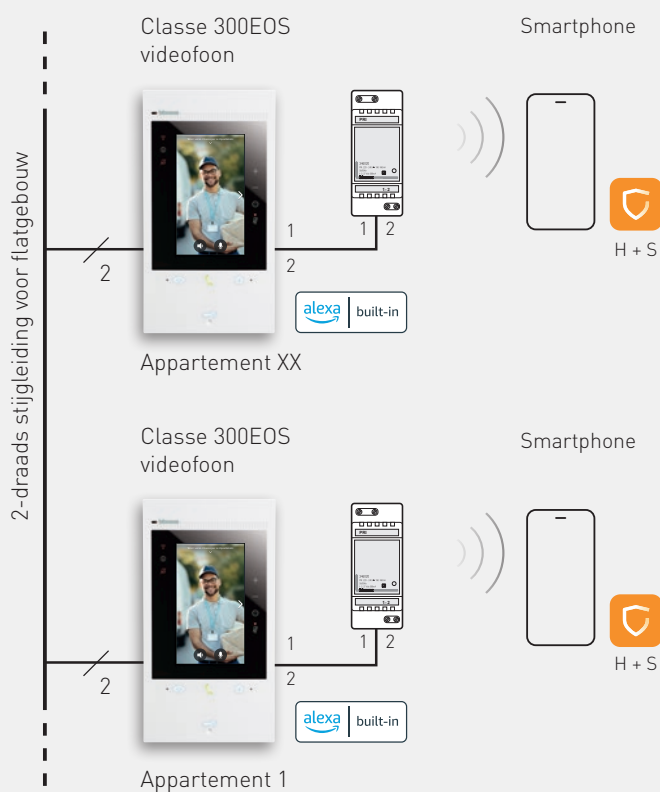

LET OP: voor de dimensionering van meergezinssystemen wordt verwezen naar de Algemene Installatienormen van de Technische Handleiding voor 2-draadssystemen.

Nieuwe functies

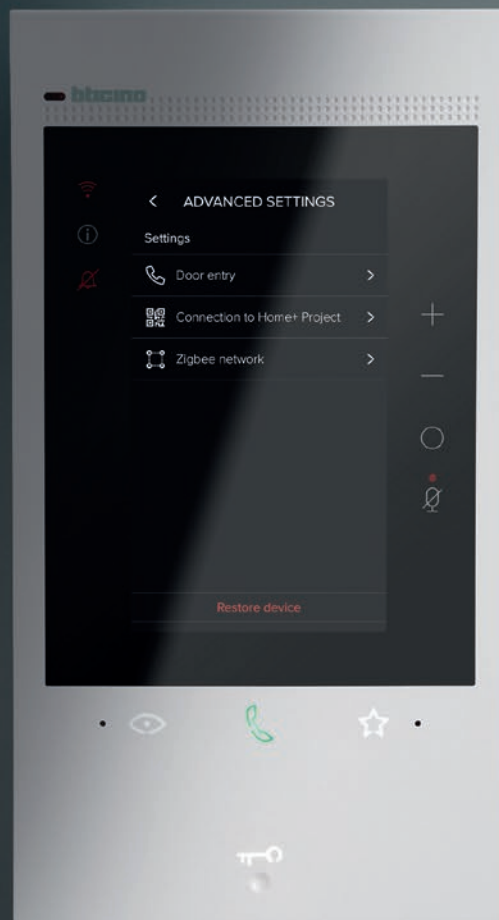

Dankzij updates van de firmware op het apparaat beschikt u steeds over de nieuwste innovatieve smart home-functies.

Blijf op de hoogte!



Flexibiliteit en minder kosten:
 voor een Smart Home zijn er geen extra gateways of webservers nodig: u kunt kiezen tussen een draadloze en bekabelde technologie.

Een slimme woning met een eenvoudige app

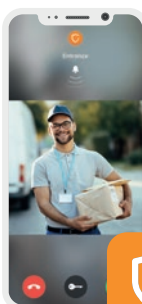

HOME + SECURITY
 voor het beheer van alle video-intercoms en beveiligingsfuncties binnen en buiten de woning.

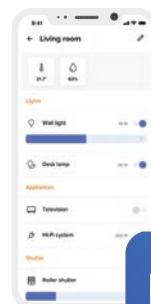

HOME + CONTROL
 om steeds Smart-functies (verlichting, stopcontacten, rollukken, temperatuurregeling) bij de hand te hebben... binnen en buiten de woning.



Slim schakelmateriaal "with Netatmo"



Living Now en Livinglight with Netatmo



Bedienung verlichting



Scenariobedienung

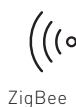

ZigBee



Geconnecteerde contactdoos



Smarter 2

MyHOME domoticasysteem



Stembedienung



Digitale bedienung



SCS-voeding



Thermostaat

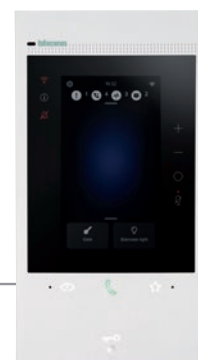

alexa built-in

Classe 300EOS with Netatmo

Vooraanzicht

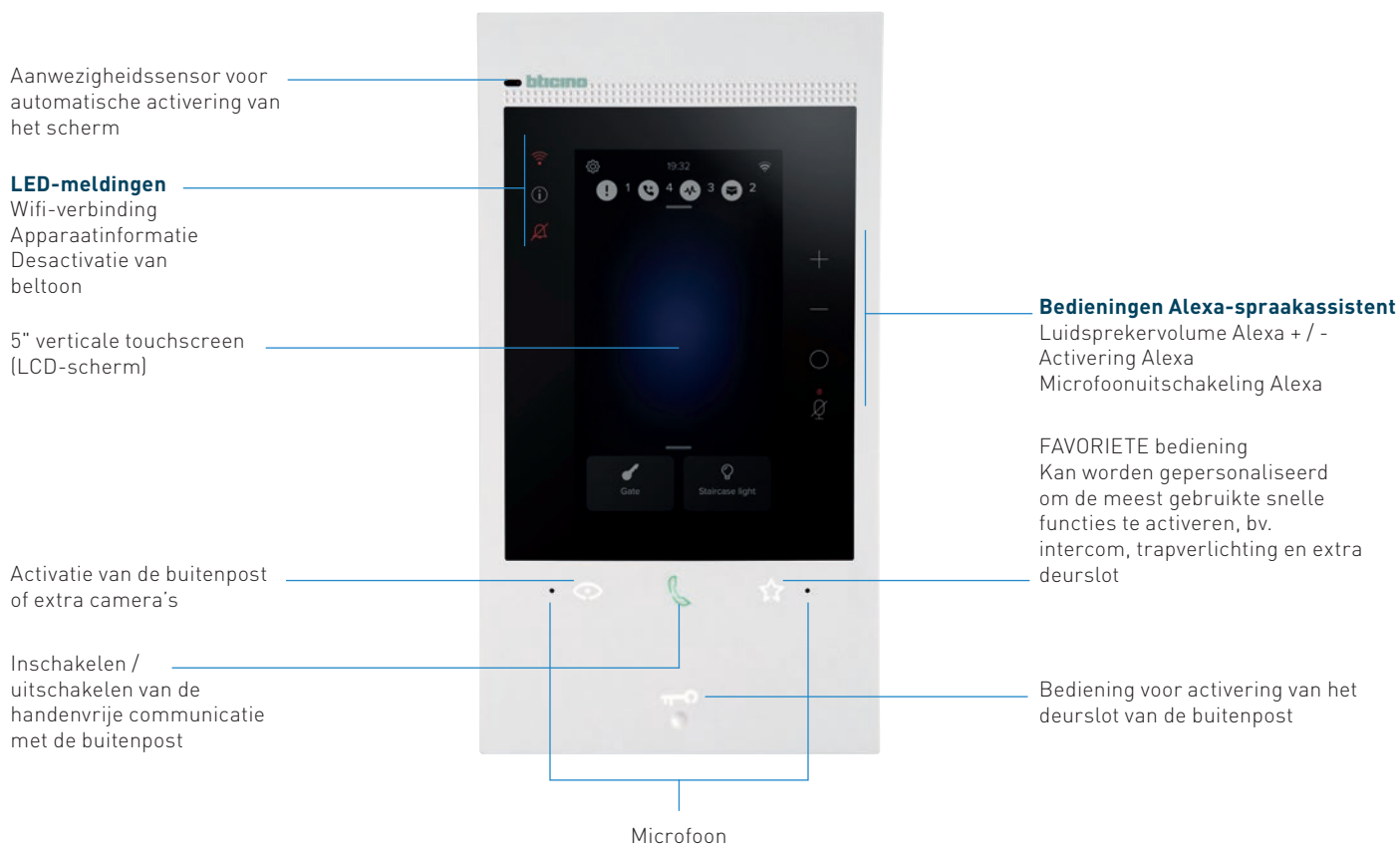

Achteraanzicht

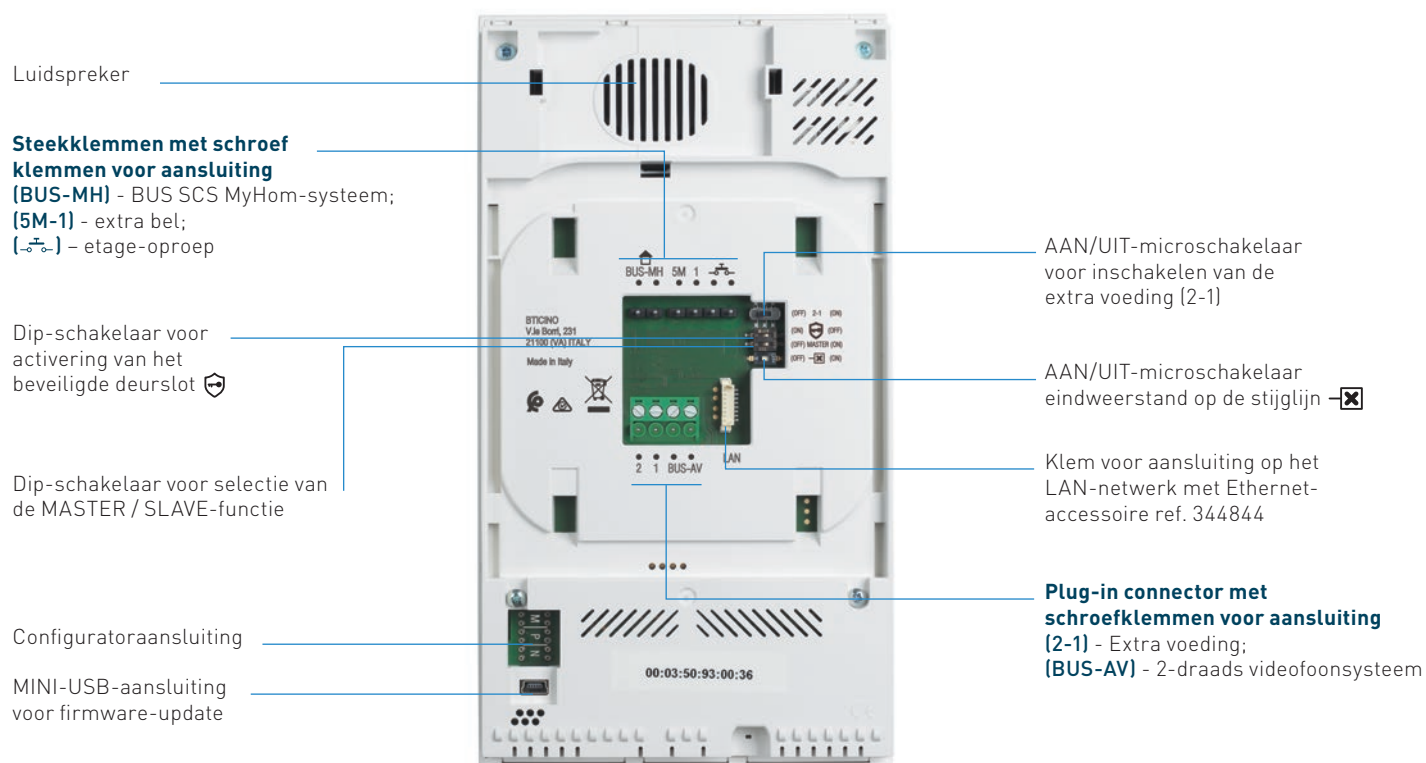

Kenmerken en functies



344842

BELANGRIJKSTE KENMERKEN

✓	5" verticale touchscreen (LCD-scherm in kleur)
✓	Handenvrije communicatie
✓	Witte afwerking
✓	Wandmontage met behulp van de meegeleverde beugel
✓	Verkrijgbaar in Kit ref. 363915 - 363930 - 363931

BESCHIKBARE FUNCTIES VAN DE VIDEOFOON

✓	Activering van het elektrische deurslot
✓	Activering van de trapverlichting
✓	Activering buitenpost en extra camera's
✓	Intercom
✓	Etage-oproep
✓	Automatisch deurslot
✓	Antwoordapparaat
✓	Master / Slave
✓	Veilig deurslot
✓	Wifi-connectiviteit
✓	Ingebouwde Alexa-spraakassistent
✓	Beheer van meldingen
✓	Snelkoppeling - Favoriete / meest gebruikte functies
✓	Favoriete bediening
✓	6 beschikbare beltonen



BESCHIKBARE FUNCTIES VAN HOME + SECURITY-APP

✓	Een oproep van het videofoonstelsel beantwoorden
✓	Elektrisch deurslot activeren
✓	Activeren van ingangspaneel/scrolfunctie
✓	Activeren van trapverlichting
✓	Activeren en monitoren van de slimme Netatmo-camera's
✓	Beheer van de Netatmo-beveiligingsapparaten (rooksensoren, inbraakalarmsirene, openingssensoren...)
✓	Antwoordapparaat
✓	Oproep van smartphone naar videofoon
✓	Tijdslijn met gebeurtenissen

Classe 300EOS with Netatmo binnenpost



344842



344844



346020

Videokits Classe 300EOS



363915



Ref.	Classe 300EOS with Netatmo	Ref.	Kit Linea 3000/Classe 300EOS with Netatmo
344842	<p>Geconnecteerde videofoon</p> <p>2-draads/handenvrije via wifi geconnecteerde videofoon met ingebouwde Amazon Alexa-spraakassistent, 5" verticale touchscreen met LCD-scherm en antwoordapparaat op de video-intercom. Voorzien van een fysieke drukknop voor de ontgrendeling van het deurslot en capacitieve toetsen voor de bediening van de belangrijkste videofoonfuncties: handenvrij communiceren, activeren van de buitenpost en extra camera's en de Favorieten-toets (kan worden geconfigureerd om de meest gebruikte snelle acties te activeren - bv. extra deurslot, bediening trapverlichting, intercom) Er zijn statusleds voor: Verbinding wifi-netwerk, info / meldingen en desactivatie van de beltoon</p> <p>Het is mogelijk om eenvoudig te communiceren met de ingebouwde Alexa-spraakassistent – met behulp van de specifiek daartoe bestemde capacitieve toetsen of met uw stem – en verschillende functies te activeren, zoals de videofoonfuncties, Smart Home, scenario's, herinneringen, enz. Met behulp van de touchscreen is het mogelijk om toegang te krijgen tot de meldingenlijst, evenals uw favoriete deuropener-, beveiligings- en Smart Home-bedieningen (indien aanwezig). Mogelijkheid tot spraakcommunicatie met de portiercentrale – indien aanwezig in het systeem – na een specifieke oproep. Het toestel moet worden geconfigureerd via fysieke configuratoren of door gebruik te maken van het menu, dat betere mogelijkheden biedt voor het aanpassen van de bijbehorende functies en teksten</p> <p>Dankzij de wifi-verbinding kan de videofoon gekoppeld worden aan de Home + Security-app (beschikbaar voor Android en iOS). Via de app kunnen de belangrijkste functies van de videofoon worden gebruikt (oproepen ontvangen, deurslot ontgrendelen, tijdlijn van gebeurtenissen weergeven en de activatie van de buitenpost</p> <p>Via de Home + Security-app kunnen ook de producten van het Netatmo-beveiligingsassortiment beheerd worden (buiten- en binnencamera's, deur- en raamsensoren, binnensirene en rookmelder). Zo kunt u snel een eenvoudig en slim beveiligingssysteem creëren. Het apparaat maakt het ook mogelijk om Smart Home-functies te creëren en te beheren, met behulp van de bedrade SCS BUS-oplossing of de Zigbee-oplossing, zonder dat er specifieke gateways moeten worden toegevoegd. Wandmontage met behulp van de meegeleverde beugel. Mogelijkheid tot wifi-verbinding of verbinding met RJ45-ethernetkabel met het specifiek daartoe voorziene toebehoren ref. 344844.</p>	<p>363915</p> <p>Eengezinskit met Classe 300EOS handenvrije geconnecteerde videofoon en LINEA 3000 buitenpost in zwarte afwerking</p> <p>2-draads/handenvrije via wifi geconnecteerde videofoon met ingebouwde Amazon Alexa-spraakassistent, 5" verticale touchscreen met LCD-scherm en antwoordapparaat. Dankzij de wifi-connectiviteit kunt u de videofoon koppelen aan de Home + Security-app (beschikbaar voor Android en iOS)</p> <p>Via de app kunnen de belangrijkste functies van de videofoon worden gebruikt (oproepen ontvangen, deurslot ontgrendelen, tijdlijn van gebeurtenissen weergeven en belpaneel/scrollfunctie van de camera activeren</p> <p>LINEA 3000 buitenpost met zwarte in zamak afgewerkte frontplaat, kleuren breedhoekcamera van 105° en badgelezer kit van gekleurde sleutelkaarten en twee doorzichtige schijven voor de ontgrendeling van het deurslot meegeleverd</p> <p>De buitenpost heeft een IP54-beschermingsindex tegen mechanische impact IK10</p>	
344844	<p>Ethernet toebehoren</p> <p>Kabel voor de bekabelde aansluiting van de Classe 300EOS videofoon met behulp van een RJ45-ethernetkabel. Afzonderlijk aan te kopen</p>	<p>363930</p> <p>363931</p> <p>Kit Sfera Luna/Classe 300EOS with Netatmo</p> <p>Eengezinskit met Classe 300EOS handenvrije geconnecteerde videofoon en Sfera Luna buitenpost in zwarte afwerking</p> <p>2-draads/handenvrije via wifi geconnecteerde videofoon met ingebouwde Amazon Alexa-spraakassistent, 5" verticale touchscreen met LCD-scherm en antwoordapparaat. Dankzij de wifi-connectiviteit kunt u de videofoon koppelen aan de Home + Security-app (beschikbaar voor Android en iOS)</p> <p>Via de app kunnen de belangrijkste functies van de videofoon worden gebruikt (oproepen ontvangen, deurslot ontgrendelen, tijdlijn van gebeurtenissen weergeven en belpaneel/scrollfunctie van de camera activeren</p> <p>Sfera LUNA met zwarte (RAL9005) aluminium frontplaat met één drukknop. Wordt gemonteerd op de meegeleverde inbouwdoos van 2 of 3 modules. Personaliseerbaar naamplaatje via www.sfera-luna.com (enkel ref. 363930). Camera met breedhoeklens van 135°</p> <p>Zonder codeklavier Met codeklavier</p>	
346020	<p>Bijkomende voeding 2 DIN</p> <p>Extra voeding voor Classe 300EOS</p>		

Afmetingen

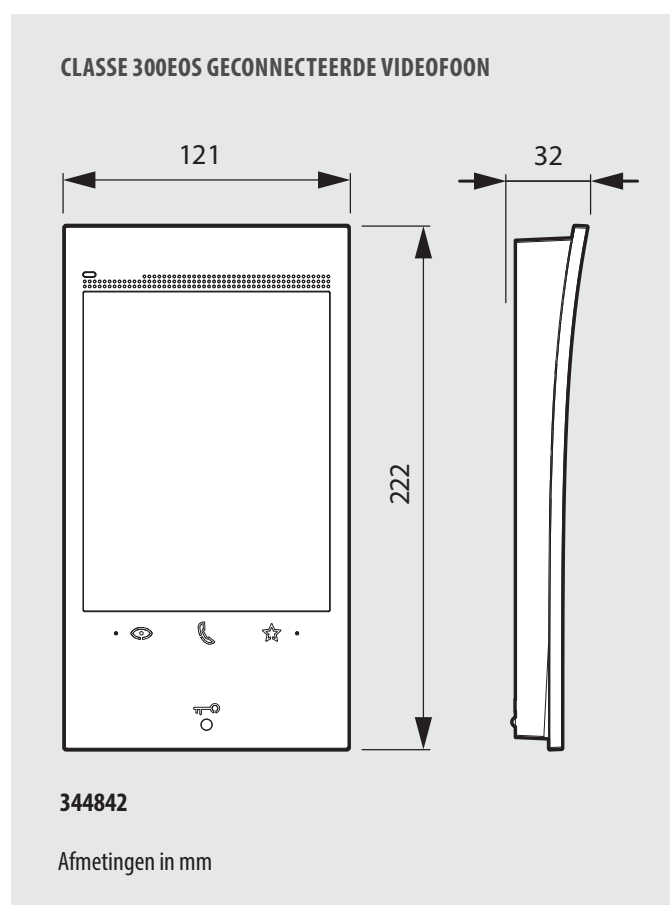

Classe 300EOS with Netatmo

Wettelijke vermeldingen

Om de video-intercom via een smartphone te kunnen bedienen, moet de klant de technische apparatuur aanschaffen die toegang tot het internet mogelijk maakt, op basis van een overeenkomst die de klant zelf met een ISP (Internet Service Provider) heeft gesloten. BTicino speelt hier geen enkele rol in. De klant moet de Home + Security-app op zijn smartphone installeren, zodat hij gebruik kan maken van bepaalde diensten die BTicino als extra's bij de normale basisfuncties van de Classe 300EOS videofoon levert. De via de app aangeboden diensten moeten vanop afstand en via het internet met Classe 300EOS kunnen interageren.

In deze gevallen kan de integratie en de goede werking tussen de videofoon en de app afhangen van:

- a) de kwaliteit van het wifisignaal;
- b) het type contract voor internettoegang in de woning;
- c) het type contract voor smartphonedata

Wanneer een van deze 3 elementen niet in overeenstemming is met de specificatievereisten van het product, is BTicino niet aansprakelijk voor storingen. Het product ondersteunt een VoIP-streamingsysteem. U moet dus bij uw smartphonecontract – datanetwerk – nagaan of het hiervoor niet geblokkeerd wordt. Wij willen u er tevens op wijzen dat de door BTicino geleverde dienst – gebruik vanop afstand via de app – dataverbruik impliceert. De kosten die gepaard gaan met het dataverbruik zijn afhankelijk van het type contract dat de klant met zijn ISP (Internet Service Provider) heeft gesloten, en zijn uitsluitend voor rekening van de klant.

Moet u een nieuw videofoonsysteem aanmaken?

Gebruik de videfooncalculator. Definieer uw systeemtype en de kenmerken van het gebouw in een paar stappen. U kunt de producten en functies kiezen die het best aan uw behoeften voldoen, te beginnen met onze KIT-oplossingen. U wordt ook steeds op de hoogte gehouden van onze actieve promoties.

<http://avcalculator.bticino.be>

BEGIN HIER MET HET SELECTEREN VAN HET TYPE GEBOUW



Online offerte met
de villaconfigurator >

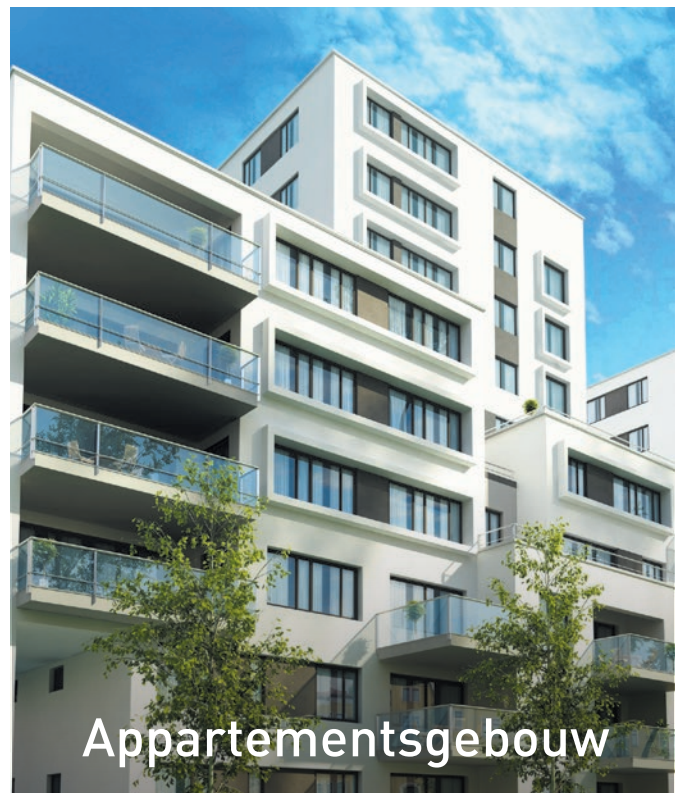

Online offerte met de
flatgebouwconfigurator >

De configurator genereert een lijst van de benodigde materialen en hun prijzen.



Smart has never been so easy





www.bticino.be/smarthome

bticino
A Group brand | **legrand**

Legrand Group Belgium nv
Hector Henneaulaan, 366
1930 Zaventem

T +32 (0)2 719 17 11
E info.be@legrandgroup.be

FOLLOW US ALSO ON

 www.bticino.be - www.legrand.be
 www.ecataleg.be