

شهادة مطابقة خليجية / شهادة فحص الطراز الخليجية

وفقاً للائحة الفنية الخليجية للأجهزة والمعدات الكهربائية منخفضة الجهد BD-142004-01 الملحق 4

GSO Certificate of Conformity / Gulf Type Examination Certificate

According to GSO Technical Regulation for Low Voltage Equipment and Appliances BD-142004-01 Annex (4)

Certificate No. 0048-1054 R 1 Date of Issue 2022-09-01 Revision Date 2024-09-08 Date of Expiry 2025-09-01

Certification Body

جهة منح الشهادة



NB 0048 - LCIE China Company Limited

Building 4, No. 518, Xin Zhuan Road, CaoHejing Songjiang High-Tech Park, Shanghai 201612, CHINA

Click here for contact details <https://www.gso.org.sa/nb/notified-body-detail/0048>

Certificate Internal Reference Number 0048202200112/M1

LCIE

Manufacturer

الصانع

LEGRAND FRANCE

128, Avenue du Maréchal de Lattre de Tassigny 87045, LIMOGES Cedex, France

Product Detail

تفاصيل المنتج

Product Number	50285	رقم المنتج
Category	Household Plugs, Socket outlets, Adaptors, Cord Extension Sets and chargers	الفئة
Scope	Plugs and socket-outlets	النطاق
Product Description	Switched socket-outlets for fixed installations	تفاصيل المنتج
Trademark / Brand	legrand	العلامة التجارية
Models	617658A, 617758A, 617858A, 282441A, 282441AC, 282441A-C1, 282441A-C2, 282441A-C3, 572156A, 572656A, 570080A, 571080A, 730078A, 281134AMW, 281134AMB, 281134ADS, 281134ACH, 281134ADB, 281134ABA, 281134ABB, 618058, MEC33078WH, MEC33078SL, MEC33078CH, MEC33078BL, MEC33078RG	الطرزات
Country of Manufacture	China	بلد الصنع

Factory

المصنع

Legrand Intelligent Electrical (Huizhou) Co.,Ltd

Bldg. B1-B3, East No.39 Hechang 6th Rd., HZZK Hi-tech Industrial Development Zone, Huizhou,, Guangdong, China

— All models.

هذه شهادة إلكترونية لا تحتاج لتوقيع أو ختم، امسح رمز الاستجابة السريعة للتحقق من الشهادة.

This electronically generated certificate is valid without stamp and signature. Scan the QR code to verify this document.

شهادة مطابقة خليجية / شهادة فحص الطراز الخليجية

وفقاً للائحة الفنية الخليجية للأجهزة والمعدات الكهربائية منخفضة الجهد BD-142004-01 الملحق 4

GSO Certificate of Conformity / Gulf Type Examination Certificate

According to GSO Technical Regulation for Low Voltage Equipment and Appliances BD-142004-01 Annex (4)

Certificate No. 0048-1054 R 1 Date of Issue 2022-09-01 Revision Date 2024-09-08 Date of Expiry 2025-09-01

Technical Details

البيانات الفنية

Model الطراز	Rated Voltage الجهد المقنن	Rated Frequency التردد	Dimensions الأبعاد
617658A	1P: 250V	50/60Hz	86*86*35.1mm
617758A	1P: 250V	50/60Hz	86*86*35.1mm
617858A	1P: 250V	50/60Hz	86*86*35.1mm
282441A	1P: 250V	50/60Hz	86*88*32.2mm
282441AC	1P: 250V	50/60Hz	86*88*32.2mm
282441A-C1	1P: 250V	50/60Hz	86*88*32.2mm
282441A-C2	1P: 250V	50/60Hz	86*88*32.2mm
282441A-C3	1P: 250V	50/60Hz	86*88*32.2mm
572156A	1P: 250V	50/60Hz	83.5*78.5*34.4mm
572656A	1P: 250V	50/60Hz	83.5*78.5*34.4mm
570080A	1P: 250V	50/60Hz	83.5*78.5*34.4mm
571080A	1P: 250V	50/60Hz	83.5*78.5*34.4mm
730078A	1P: 250V	50/60Hz	86*86*32.8mm
281134AMW	1P: 250V	50/60Hz	86*86*32.6mm
281134AMB	1P: 250V	50/60Hz	86*86*32.6mm
281134ADS	1P: 250V	50/60Hz	86*86*32.6mm
281134ACH	1P: 250V	50/60Hz	86*86*32.6mm
281134ADB	1P: 250V	50/60Hz	86*86*32.6mm
281134ABA	1P: 250V	50/60Hz	86*86*32.6mm
281134ABB	1P: 250V	50/60Hz	86*86*32.6mm
618058	1P: 250V	50/60Hz	86*86*33.2mm
MEC33078WH	1P: 250V	50/60Hz	86*87.4*30.1mm
MEC33078SL	1P: 250V	50/60Hz	86*87.4*30.1mm
MEC33078CH	1P: 250V	50/60Hz	86*87.4*30.1mm
MEC33078BL	1P: 250V	50/60Hz	86*87.4*30.1mm
MEC33078RG	1P: 250V	50/60Hz	86*87.4*30.1mm

Additional Technical Details

البيانات الفنية الإضافية

Model	Rated current (A)
617658A	13A
617758A	13A

هذه شهادة إلكترونية لا تحتاج لتوقيع أو ختم، امسح رمز الاستجابة السريعة للتحقق من الشهادة.

This electronically generated certificate is valid without stamp and signature. Scan the QR code to verify this document.



شهادة مطابقة خليجية / شهادة فحص الطراز الخليجية

وفقاً لللائحة الفنية الخليجية للأجهزة والمعدات الكهربائية منخفضة الجهد BD-142004-01 الملحق 4

GSO Certificate of Conformity / Gulf Type Examination Certificate

According to GSO Technical Regulation for Low Voltage Equipment and Appliances BD-142004-01 Annex (4)

Certificate No. 0048-1054 R 1 Date of Issue 2022-09-01 Revision Date 2024-09-08 Date of Expiry 2025-09-01

Additional Technical Details

البيانات الفنية الإضافية

Model	Rated current (A)
617858A	13A
282441A	13A
282441AC	13A
282441A-C1	13A
282441A-C2	13A
282441A-C3	13A
572156A	13A
572656A	13A
570080A	13A
571080A	13A
730078A	13A
281134AMW	13A
281134AMB	13A
281134ADS	13A
281134ACH	13A
281134ADB	13A
281134ABA	13A
281134ABB	13A
618058	13A
MEC33078WH	13A
MEC33078SL	13A
MEC33078CH	13A
MEC33078BL	13A
MEC33078RG	13A

Countries Considered

دول الامتثال

This certificate is applicable in the following member states

هذه الشهادة تنطبق على الدول الأعضاء التالية

UNITED ARAB EMIRATES, BAHRAIN, KUWAIT, OMAN, QATAR, YEMEN — All models.

هذه شهادة إلكترونية لا تحتاج لتوقيع أو ختم، امسح رمز الاستجابة السريعة للتحقق من الشهادة.

This electronically generated certificate is valid without stamp and signature. Scan the QR code to verify this document.



هيئة التقييس الخليجية
GCC Standardization Organization



0048-1054

Scan or click to verify

شهادة مطابقة خليجية / شهادة فحص الطراز الخليجية

وفقاً لللائحة الفنية الخليجية للأجهزة والمعدات الكهربائية منخفضة الجهد BD-142004-01 الملحق 4

GSO Certificate of Conformity / Gulf Type Examination Certificate

According to GSO Technical Regulation for Low Voltage Equipment and Appliances BD-142004-01 Annex (4)

Certificate No. 0048-1054 R 1 Date of Issue 2022-09-01 Revision Date 2024-09-08 Date of Expiry 2025-09-01

Standards Applied

المواصفات القياسية المطبقة

IEC 61000-6-1:2016

IEC 61000-6-3:2020

IEC 60884-1:2022

IEC 60884-2-3:2006

Documents

الوثائق

Evaluation Report Reference No.CP_04_A1_Edition G Issue Date: 2024-08-27

Safety Test Report Reference No.BVUL-ESH-P24042376 Issue Date: 2024-08-22

EMC Test Report Reference No.2405B1228SHA-001 Issue Date: 2024-07-04

هذه شهادة إلكترونية لا تحتاج لتوقيع أو ختم، امسح رمز الاستجابة السريعة للتحقق من الشهادة.

This electronically generated certificate is valid without stamp and signature. Scan the QR code to verify this document.



شهادة مطابقة خليجية / شهادة فحص الطراز الخليجية

وفقاً للائحة الفنية الخليجية للأجهزة والمعدات الكهربائية منخفضة الجهد BD-142004-01 الملحق 4

GSO Certificate of Conformity / Gulf Type Examination Certificate

According to GSO Technical Regulation for Low Voltage Equipment and Appliances BD-142004-01 Annex (4)

Certificate No. 0048-1054 R 1 Date of Issue 2022-09-01 Revision Date 2024-09-08 Date of Expiry 2025-09-01

Product Photos

صور المنتج



General

Models:

281134ABA



General

Models:

281134AMW

هذه شهادة إلكترونية لا تحتاج لتوقيع أو ختم، امسح رمز الاستجابة السريعة للتحقق من الشهادة.

This electronically generated certificate is valid without stamp and signature. Scan the QR code to verify this document.

شهادة مطابقة خليجية / شهادة فحص الطراز الخليجية

وفقاً للائحة الفنية الخليجية للأجهزة والمعدات الكهربائية منخفضة الجهد BD-142004-01 الملحق 4

GSO Certificate of Conformity / Gulf Type Examination Certificate

According to GSO Technical Regulation for Low Voltage Equipment and Appliances BD-142004-01 Annex (4)

Certificate No. 0048-1054 R 1 Date of Issue 2022-09-01 Revision Date 2024-09-08 Date of Expiry 2025-09-01

Product Photos

صور المنتج

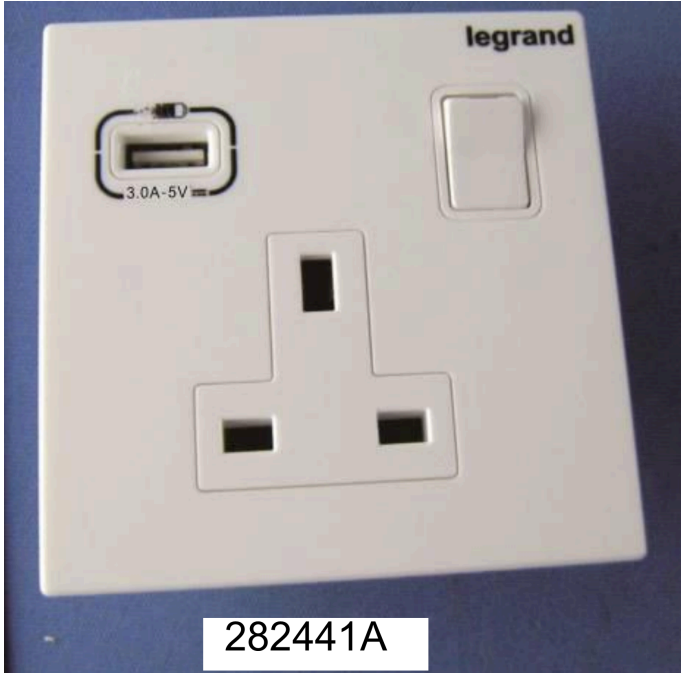

General

Models:
282441A

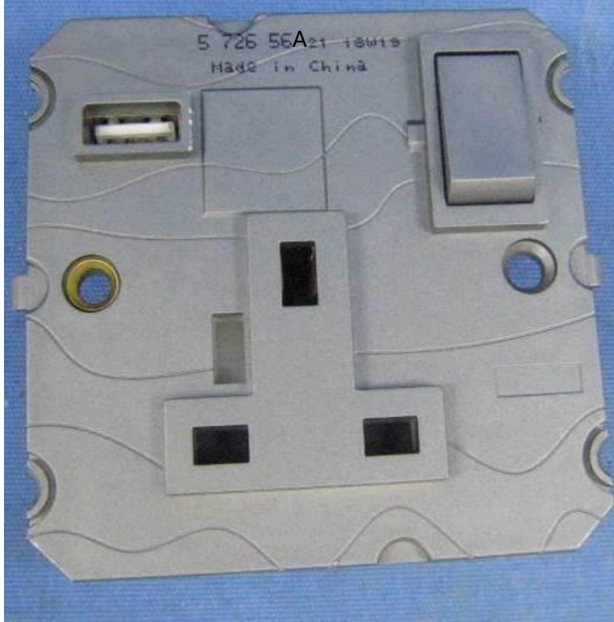

General

Models:
572656A

هذه شهادة إلكترونية لا تحتاج لتوقيع أو ختم، امسح رمز الاستجابة السريعة للتحقق من الشهادة.

This electronically generated certificate is valid without stamp and signature. Scan the QR code to verify this document.

شهادة مطابقة خليجية / شهادة فحص الطراز الخليجية

وفقاً للائحة الفنية الخليجية للأجهزة والمعدات الكهربائية منخفضة الجهد BD-142004-01 الملحق 4

GSO Certificate of Conformity / Gulf Type Examination Certificate

According to GSO Technical Regulation for Low Voltage Equipment and Appliances BD-142004-01 Annex (4)

Certificate No. 0048-1054 R 1 Date of Issue 2022-09-01 Revision Date 2024-09-08 Date of Expiry 2025-09-01

Product Photos

صور المنتج

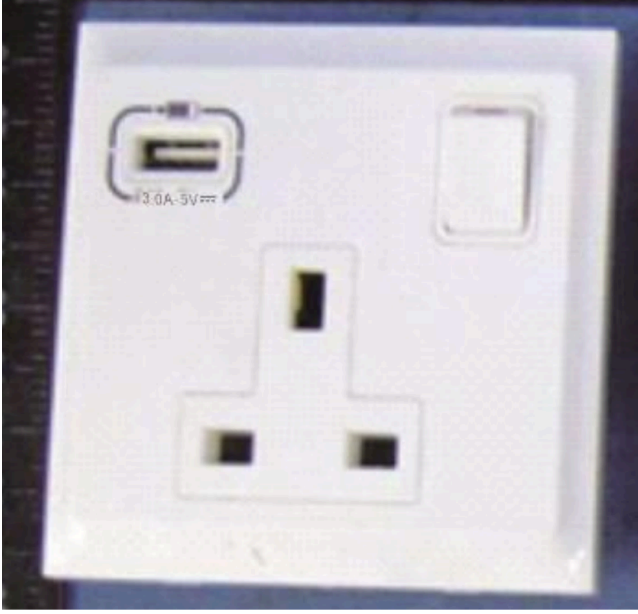

617658A

General

Models:
617658A



618058

General

Models:
618058

هذه شهادة إلكترونية لا تحتاج لتوقيع أو ختم، امسح رمز الاستجابة السريعة للتحقق من الشهادة.

This electronically generated certificate is valid without stamp and signature. Scan the QR code to verify this document.

شهادة مطابقة خليجية / شهادة فحص الطراز الخليجية

وفقاً للائحة الفنية الخليجية للأجهزة والمعدات الكهربائية منخفضة الجهد BD-142004-01 الملحق 4

GSO Certificate of Conformity / Gulf Type Examination Certificate

According to GSO Technical Regulation for Low Voltage Equipment and Appliances BD-142004-01 Annex (4)

Certificate No. 0048-1054 R 1 Date of Issue 2022-09-01 Revision Date 2024-09-08 Date of Expiry 2025-09-01

Product Photos

صور المنتج



730078A

General

Models:
730078A



General

Models:
MEC33078BL

هذه شهادة إلكترونية لا تحتاج لتوقيع أو ختم، امسح رمز الاستجابة السريعة للتحقق من الشهادة.

This electronically generated certificate is valid without stamp and signature. Scan the QR code to verify this document.

شهادة مطابقة خليجية / شهادة فحص الطراز الخليجية

وفقاً للائحة الفنية الخليجية للأجهزة والمعدات الكهربائية منخفضة الجهد BD-142004-01 الملحق 4

GSO Certificate of Conformity / Gulf Type Examination Certificate

According to GSO Technical Regulation for Low Voltage Equipment and Appliances BD-142004-01 Annex (4)

Certificate No. 0048-1054 R 1 Date of Issue 2022-09-01 Revision Date 2024-09-08 Date of Expiry 2025-09-01

Product Photos

صور المنتج

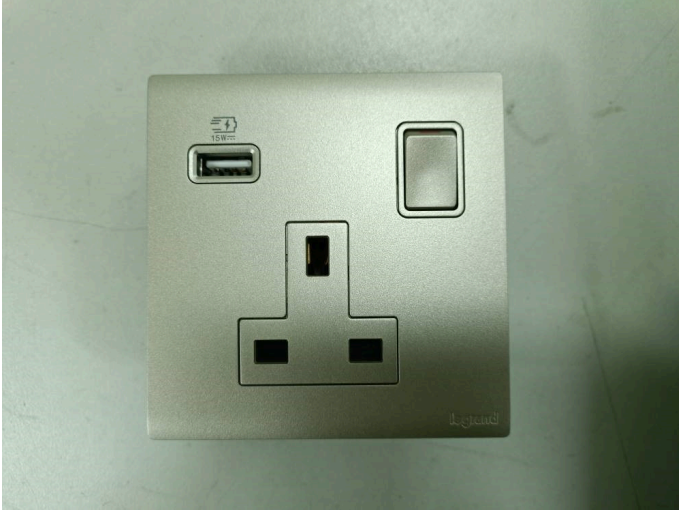

General

Models:

MEC33078CH

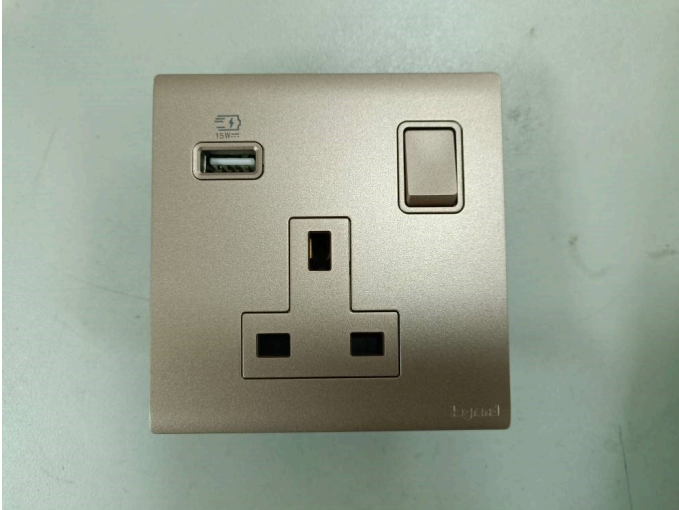

General

Models:

MEC33078RG

هذه شهادة إلكترونية لا تحتاج لتوقيع أو ختم، امسح رمز الاستجابة السريعة للتحقق من الشهادة.

This electronically generated certificate is valid without stamp and signature. Scan the QR code to verify this document.

شهادة مطابقة خليجية / شهادة فحص الطراز الخليجية

وفقاً للائحة الفنية الخليجية للأجهزة والمعدات الكهربائية منخفضة الجهد BD-142004-01 الملحق 4

GSO Certificate of Conformity / Gulf Type Examination Certificate

According to GSO Technical Regulation for Low Voltage Equipment and Appliances BD-142004-01 Annex (4)

Certificate No. 0048-1054 R 1 Date of Issue 2022-09-01 Revision Date 2024-09-08 Date of Expiry 2025-09-01

Product Photos

صور المنتج



General

Models:
MEC33078SL

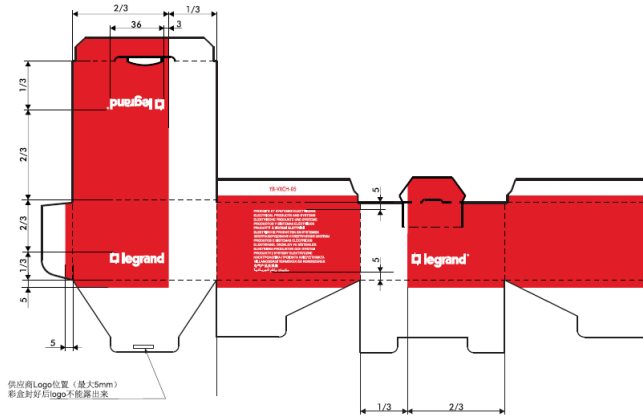

Packaging

All Models.

هذه شهادة إلكترونية لا تحتاج لتوقيع أو ختم، امسح رمز الاستجابة السريعة للتحقق من الشهادة.

This electronically generated certificate is valid without stamp and signature. Scan the QR code to verify this document.

شهادة مطابقة خليجية / شهادة فحص الطراز الخليجية

وفقاً للائحة الفنية الخليجية للأجهزة والمعدات الكهربائية منخفضة الجهد BD-142004-01 الملحق 4

GSO Certificate of Conformity / Gulf Type Examination Certificate

According to GSO Technical Regulation for Low Voltage Equipment and Appliances BD-142004-01 Annex (4)

Certificate No. 0048-1054 R 1 Date of Issue 2022-09-01 Revision Date 2024-09-08 Date of Expiry 2025-09-01

Product Photos

صور المنتج

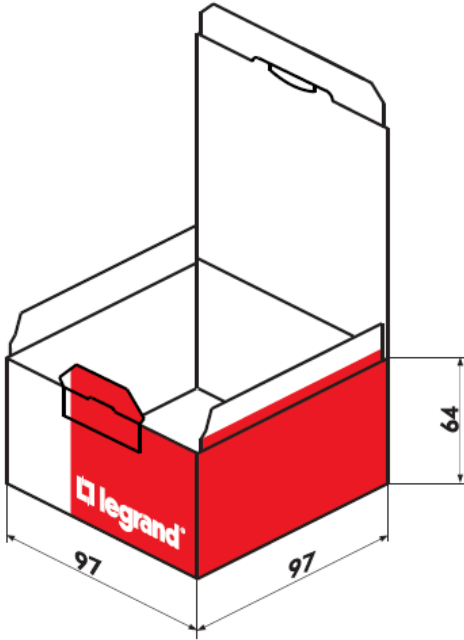

Packaging

All Models.



Packaging

All Models.

هذه شهادة إلكترونية لا تحتاج لتوقيع أو ختم، امسح رمز الاستجابة السريعة للتحقق من الشهادة.

This electronically generated certificate is valid without stamp and signature. Scan the QR code to verify this document.



شهادة مطابقة خليجية / شهادة فحص الطراز الخليجية

وفقاً للائحة الفنية الخليجية للأجهزة والمعدات الكهربائية منخفضة الجهد BD-142004-01 الملحق 4

GSO Certificate of Conformity / Gulf Type Examination Certificate

According to GSO Technical Regulation for Low Voltage Equipment and Appliances BD-142004-01 Annex (4)

Certificate No. 0048-1054 R 1 Date of Issue 2022-09-01 Revision Date 2024-09-08 Date of Expiry 2025-09-01

Product Photos

صور المنتج



3414972423489 48 22W50



صنع في الصين
Made in China



Design and Quality by LEGRAND (France)
LEGRAND - Pro and Consumer Service EP 30076 - 87002 LIMOGES CEDEX FRANCE - www.legrand.com

1 Mallia™ Senses **2 811 34 ABA**
Brushed aluminium
ألومنيوم مصقول

- 1G BS 13A SINGLE POLE SWITCHED SOCKET +USB A
- مقبس مفرد ذو قطب واحد مع مفتاح تشغيل بمعايير بريطانية + USB A 13A 250V~
- USB output 5Vdc 3A



Packaging

Models:

281134ABA



3414972423526 48 22W50



صنع في الصين
Made in China



Design and Quality by LEGRAND (France)
LEGRAND - Pro and Consumer Service EP 30076 - 87002 LIMOGES CEDEX FRANCE - www.legrand.com

1 Mallia™ Senses **2 811 34 ABB**
Brushed black
أسود مصقول

- 1G BS 13A SINGLE POLE SWITCHED SOCKET +USB A
- مقبس مفرد ذو قطب واحد مع مفتاح تشغيل بمعايير بريطانية + USB A 13A 250V~
- USB output 5Vdc 3A



Packaging

Models:

281134ABB

هذه شهادة إلكترونية لا تحتاج لتوقيع أو ختم، امسح رمز الاستجابة السريعة للتحقق من الشهادة.

This electronically generated certificate is valid without stamp and signature. Scan the QR code to verify this document.



شهادة مطابقة خليجية / شهادة فحص الطراز الخليجية

وفقاً للائحة الفنية الخليجية للأجهزة والمعدات الكهربائية منخفضة الجهد BD-142004-01 الملحق 4

GSO Certificate of Conformity / Gulf Type Examination Certificate

According to GSO Technical Regulation for Low Voltage Equipment and Appliances BD-142004-01 Annex (4)

Certificate No. 0048-1054 R 1 Date of Issue 2022-09-01 Revision Date 2024-09-08 Date of Expiry 2025-09-01

Product Photos

صور المنتج

3414972423564 48 22W50

 صنع في الصين
Made in China



Design and Quality by LEGRAND (France)
LEGRAND - Pro and Consumer Service EP 30076 - 87002 LIMOGES CEDEX FRANCE - www.legrand.com

1 Mallia™ Senses 2 811 34 ACH
Champagne
ذهبي فاتح

• 1G BS 13A SINGLE POLE SWITCHED SOCKET +USB A

• مقبس مفرد ذو قطب واحد مع مفتاح تشغيل بمعايير بريطانية + USB A
13A 250V~
USB output 5Vdc 3A



Packaging

Models:

281134ACH

3414972423601 48 22W50

 صنع في الصين
Made in China



Design and Quality by LEGRAND (France)
LEGRAND - Pro and Consumer Service EP 30076 - 87002 LIMOGES CEDEX FRANCE - www.legrand.com

1 Mallia™ Senses 2 811 34 ADB
Dark bronze
برونز داكن

• 1G BS 13A SINGLE POLE SWITCHED SOCKET +USB A

• مقبس مفرد ذو قطب واحد مع مفتاح تشغيل بمعايير بريطانية + USB A
13A 250V~
USB output 5Vdc 3A



Packaging

Models:

281134ADB

هذه شهادة إلكترونية لا تحتاج لتوقيع أو ختم، امسح رمز الاستجابة السريعة للتحقق من الشهادة.

This electronically generated certificate is valid without stamp and signature. Scan the QR code to verify this document.



شهادة مطابقة خليجية / شهادة فحص الطراز الخليجية

وفقاً للائحة الفنية الخليجية للأجهزة والمعدات الكهربائية منخفضة الجهد BD-142004-01 الملحق 4

GSO Certificate of Conformity / Gulf Type Examination Certificate

According to GSO Technical Regulation for Low Voltage Equipment and Appliances BD-142004-01 Annex (4)



Certificate No. 0048-1054 R 1 Date of Issue 2022-09-01 Revision Date 2024-09-08 Date of Expiry 2025-09-01

Product Photos

صور المنتج



3414972423649 48 22W50

 صنع في الصين
Made in China



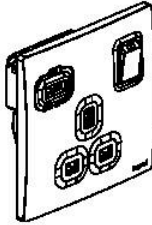

Design and Quality by LEGRAND (France)
LEGRAND - Pro and Consumer Service EP 30076 - 87002 LIMOGES CEDEX FRANCE - www.legrand.com

1 Mallia™ Senses 2 811 34 ADS
Dark silver
فضي داكن



- 1G BS 13A SINGLE POLE SWITCHED SOCKET +USB A
- مقبس مفرد ذو قطب واحد مع مفتاح تشغيل بمعايير بريطانية + USB A
13A 250V~
USB output 5Vdc 3A





Packaging

Models:

281134ADS



3414972423687 48 22W50

 صنع في الصين
Made in China



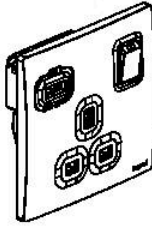

Design and Quality by LEGRAND (France)
LEGRAND - Pro and Consumer Service EP 30076 - 87002 LIMOGES CEDEX FRANCE - www.legrand.com

1 Mallia™ Senses 2 811 34 AMB
Matt black
أسود مطفي



- 1G BS 13A SINGLE POLE SWITCHED SOCKET +USB A
- مقبس مفرد ذو قطب واحد مع مفتاح تشغيل بمعايير بريطانية + USB A
13A 250V~
USB output 5Vdc 3A



Packaging

Models:

281134AMB

هذه شهادة إلكترونية لا تحتاج لتوقيع أو ختم، امسح رمز الاستجابة السريعة للتحقق من الشهادة.

This electronically generated certificate is valid without stamp and signature. Scan the QR code to verify this document.



شهادة مطابقة خليجية / شهادة فحص الطراز الخليجية

وفقاً للائحة الفنية الخليجية للأجهزة والمعدات الكهربائية منخفضة الجهد BD-142004-01 الملحق 4

GSO Certificate of Conformity / Gulf Type Examination Certificate

According to GSO Technical Regulation for Low Voltage Equipment and Appliances BD-142004-01 Annex (4)

Certificate No. 0048-1054 R 1 Date of Issue 2022-09-01 Revision Date 2024-09-08 Date of Expiry 2025-09-01

Product Photos

صور المنتج

3414972423724 48 22W50

 صنع في الصين
Made in China



Design and Quality by LEGRAND (France)
LEGRAND - Pro and Consumer Service EP 30076 - 87002 LIMOGES CEDEX FRANCE - www.legrand.com

1 Mallia™ Senses
Matt white
أبيض

2 811 34 AMW

- 1G BS 13A SINGLE POLE SWITCHED SOCKET +USB A
- مقبس مفرد ذو قطب واحد مع مفتاح تشغيل بمعايير بريطانية + USB A 13A 250V~
USB output 5Vdc 3A









Packaging

Models:

281134AMW

3414972427340 48 22W47

 صنع في الصين
Made in China





Design and Quality by LEGRAND (France)
LEGRAND - Pro and Consumer Service EP 30076 - 87002 LIMOGES CEDEX FRANCE - www.legrand.com

5 Galion™
WHITE
USB 

2 824 41 A

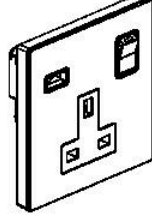
- 1G BS SWITCHED SOCKET + USB TYPE A 15W
- فيش مفرد لون أبيض بمعايير بريطانية ١٥ واط مع مفتاح USB A + 13A 250V~
USB output 5Vdc 3A





Packaging

Models:

282441A

هذه شهادة إلكترونية لا تحتاج لتوقيع أو ختم، امسح رمز الاستجابة السريعة للتحقق من الشهادة.

This electronically generated certificate is valid without stamp and signature. Scan the QR code to verify this document.



شهادة مطابقة خليجية / شهادة فحص الطراز الخليجية

وفقاً للائحة الفنية الخليجية للأجهزة والمعدات الكهربائية منخفضة الجهد BD-142004-01 الملحق 4

GSO Certificate of Conformity / Gulf Type Examination Certificate

According to GSO Technical Regulation for Low Voltage Equipment and Appliances BD-142004-01 Annex (4)



Certificate No. 0048-1054 R 1 Date of Issue 2022-09-01 Revision Date 2024-09-08 Date of Expiry 2025-09-01

Product Photos

صور المنتج

3414972427463 48 22W47

 صنع في الصين
Made in China

Design and Quality by LEGRAND (France)
LEGRAND - Pro and Consumer Service EP 30076 - 87002 LIMOGES CEDEX FRANCE - www.legrand.com

5 Galion™ MATT BLACK
USB 

2 824 41 A-C

• 1G BS SWITCHED SOCKET + USB TYPE A 15W

• فيش مفرد لون أسود مطفي بمعايير بريطانية 15 واط مع مفتاح USB A +
13A 250V~
USB output 5Vdc 3A





Packaging

Models:

282441AC

3414972427494 48 22W47

 صنع في الصين
Made in China

Design and Quality by LEGRAND (France)
LEGRAND - Pro and Consumer Service EP 30076 - 87002 LIMOGES CEDEX FRANCE - www.legrand.com

5 Galion™ ROSE GOLD
USB 

2 824 41 A-C1

• 1G BS SWITCHED SOCKET + USB TYPE A 15W

• فيش مفرد لون ذهبي وردي بمعايير بريطانية 15 واط مع مفتاح USB A +
13A 250V~
USB output 5Vdc 3A



Packaging

Models:

282441A-C1

هذه شهادة إلكترونية لا تحتاج لتوقيع أو ختم، امسح رمز الاستجابة السريعة للتحقق من الشهادة.

This electronically generated certificate is valid without stamp and signature. Scan the QR code to verify this document.



شهادة مطابقة خليجية / شهادة فحص الطراز الخليجية

وفقاً للائحة الفنية الخليجية للأجهزة والمعدات الكهربائية منخفضة الجهد BD-142004-01 الملحق 4

GSO Certificate of Conformity / Gulf Type Examination Certificate

According to GSO Technical Regulation for Low Voltage Equipment and Appliances BD-142004-01 Annex (4)



Certificate No. 0048-1054 R 1 Date of Issue 2022-09-01 Revision Date 2024-09-08 Date of Expiry 2025-09-01

Product Photos

صور المنتج

3414972427258 48 22W47

 صنع في الصين
Made in China

Design and Quality by LEGRAND (France)
LEGRAND - Pro and Consumer Service EP 30076 - 87002 LIMOGES CEDEX FRANCE - www.legrand.com

5 Galion™ CHAMPAGNE
USB 

2 824 41 A-C2

- 1G BS SWITCHED SOCKET + USB TYPE A 15W

• فيش مفرد لون ذهبي بمعايير بريطانية 15 واط مع مفتاح USB A +
13A 250V~
USB output 5Vdc 3A



Packaging

Models:

282441A-C2

3414972427432 48 22W47

 صنع في الصين
Made in China



Design and Quality by LEGRAND (France)
LEGRAND - Pro and Consumer Service EP 30076 - 87002 LIMOGES CEDEX FRANCE - www.legrand.com

5 Galion™ DARK SILVER
USB 

2 824 41 A-C3

- 1G BS SWITCHED SOCKET + USB TYPE A 15W

• فيش مفرد لون رمادي داكن بمعايير بريطانية 15 واط مع مفتاح USB A +
13A 250V~
USB output 5Vdc 3A



Packaging

Models:

282441A-C3

هذه شهادة إلكترونية لا تحتاج لتوقيع أو ختم، امسح رمز الاستجابة السريعة للتحقق من الشهادة.

This electronically generated certificate is valid without stamp and signature. Scan the QR code to verify this document.



شهادة مطابقة خليجية / شهادة فحص الطراز الخليجية

وفقاً للائحة الفنية الخليجية للأجهزة والمعدات الكهربائية منخفضة الجهد BD-142004-01 الملحق 4

GSO Certificate of Conformity / Gulf Type Examination Certificate

According to GSO Technical Regulation for Low Voltage Equipment and Appliances BD-142004-01 Annex (4)

Certificate No. 0048-1054 R 1 Date of Issue 2022-09-01 Revision Date 2024-09-08 Date of Expiry 2025-09-01

Product Photos

صور المنتج

3414972426909 48 23W01

صنع في الصين
Made in China



Design and Quality by LEGRAND (France)
LEGRAND - Pro and Consumer ServiceBP 30076 - 87002 LIMOGES CEDEX FRANCE - www.legrand.com

**1 Arteor™
Soft Alu**

USB 

5 700 80 A

- 1G BS 13A Switched Socket + USB A 15W
- فيش مفرد ١٣ أمبير معايير بريطانية أحادي القطب مع مفتاح USB A +

13A 250V~
USB output 5Vdc 3A

For UK only: Importer address
Legrand Electric LTD, Great King Street North, Birmingham, B19 2LF





Packaging

Models:
570080A



3414972426886 48 22W48

صنع في الصين
Made in China

Design and Quality by LEGRAND (France)
LEGRAND - Pro and Consumer ServiceBP 30076 - 87002 LIMOGES CEDEX FRANCE - www.legrand.com

**1 Arteor™
White**

USB 

5 721 56 A

- 1G BS 13A SP SWITCHED SOCKET + USB A 15W
- فيش مفرد ١٣ أمبير معايير بريطانية أحادي القطب مع مفتاح USB A +

13A 250V~
USB output 5Vdc 3A

For UK only: Importer address
Legrand Electric LTD, Great King Street North, Birmingham, B19 2LF



Packaging

Models:
572156A

هذه شهادة إلكترونية لا تحتاج لتوقيع أو ختم، امسح رمز الاستجابة السريعة للتحقق من الشهادة.

This electronically generated certificate is valid without stamp and signature. Scan the QR code to verify this document.



شهادة مطابقة خليجية / شهادة فحص الطراز الخليجية

وفقاً للائحة الفنية الخليجية للأجهزة والمعدات الكهربائية منخفضة الجهد BD-142004-01 الملحق 4

GSO Certificate of Conformity / Gulf Type Examination Certificate

According to GSO Technical Regulation for Low Voltage Equipment and Appliances BD-142004-01 Annex (4)

Certificate No. 0048-1054 R 1 Date of Issue 2022-09-01 Revision Date 2024-09-08 Date of Expiry 2025-09-01

Product Photos

صور المنتج

3414972427005 48 22W45

صنع في الصين
Made in China



Design and Quality by LEGRAND (France)
LEGRAND - Pro and Consumer Service BP 30076 - 87002 LIMOGES CEDEX FRANCE - www.legrand.com

**1 Arteor™
Magnesium**

USB 

5 726 56 A

- 1G BS 13A SP Switched Socket + USB A
- فيش مفرد ١٣ أمبير معايير بريطانية أحادي القطب مع مفتاح + USB A لون مغنيسيوم

13A 250V~
USB output 5Vdc 3A

For UK only: Importer address
Legrand Electric LTD, Great King Street North, Birmingham, B19 2LF





Packaging

Models:
572656A

3414972427104 48 22W48

صنع في الصين
Made in China

Design and Quality by LEGRAND (France)
LEGRAND - Pro and Consumer Service BP 30076 - 87002 LIMOGES CEDEX FRANCE - www.legrand.com

**1 Belanko™ S
White**

أبيض

6 176 58 A

- 1G BS SP 13A SWITCHED +USB A 15W
- فيش مفرد مع مفتاح معايير بريطانية أحادي القطب ١٣ أمبير + USB لون أبيض

13A 250V~
USB output 5Vdc 3A



Packaging

Models:
617658A

هذه شهادة إلكترونية لا تحتاج لتوقيع أو ختم، امسح رمز الاستجابة السريعة للتحقق من الشهادة.

This electronically generated certificate is valid without stamp and signature. Scan the QR code to verify this document.



شهادة مطابقة خليجية / شهادة فحص الطراز الخليجية

وفقاً للائحة الفنية الخليجية للأجهزة والمعدات الكهربائية منخفضة الجهد BD-142004-01 الملحق 4

GSO Certificate of Conformity / Gulf Type Examination Certificate

According to GSO Technical Regulation for Low Voltage Equipment and Appliances BD-142004-01 Annex (4)

Certificate No. 0048-1054 R 1 Date of Issue 2022-09-01 Revision Date 2024-09-08 Date of Expiry 2025-09-01

Product Photos

صور المنتج

 3414972427142 48 22W48
CE صنع في الصين Made in China

Design and Quality by LEGRAND (France)
LEGRAND - Pro and Consumer Service EP 30076 - 87002 LIMOGES CEDEX FRANCE - www.legrand.com

1 Belanko™ S Anthracite
أسود

6 177 58 A

• 1G BS SP 13A SWITCHED +USB A 15W
• فيش مفرد ١٣ أمبير أحادي القطب مع مفتاح USB A +
13A 250V~
USB output 5Vdc 3A



Packaging

Models:
617758A

 3414972427128 48 22W48
CE صنع في الصين Made in China

Design and Quality by LEGRAND (France)
LEGRAND - Pro and Consumer Service EP 30076 - 87002 LIMOGES CEDEX FRANCE - www.legrand.com

1 Belanko™ S Ivory
بيج

6 178 58 A

• 1G BS SP 13A SWITCHED +USB A 15W
• فيش مفرد ١٣ أمبير أحادي القطب مع مفتاح USB A +
13A 250V~
USB output 5Vdc 3A



Packaging

Models:
617858A

هذه شهادة إلكترونية لا تحتاج لتوقيع أو ختم، امسح رمز الاستجابة السريعة للتحقق من الشهادة.

This electronically generated certificate is valid without stamp and signature. Scan the QR code to verify this document.



شهادة مطابقة خليجية / شهادة فحص الطراز الخليجية

وفقاً للائحة الفنية الخليجية للأجهزة والمعدات الكهربائية منخفضة الجهد BD-142004-01 الملحق 4

GSO Certificate of Conformity / Gulf Type Examination Certificate

According to GSO Technical Regulation for Low Voltage Equipment and Appliances BD-142004-01 Annex (4)



Certificate No. 0048-1054 R 1 Date of Issue 2022-09-01 Revision Date 2024-09-08 Date of Expiry 2025-09-01

Product Photos

صور المنتج

3414972264907 048 22W43

صنع في الصين
Made in China

Design and Quality by LEGRAND (France)
LEGRAND - Pro and Consumer ServiceBP 30076 - 87002 LIMOGES CEDEX FRANCE - www.legrand.com

1 Eloe™ White

6 180 58

- 1 GANG BS 13A SINGLE POLE SWITCHED SOCKET + USB A
- مقبس مفرد بمعايير بريطانية بدون مفتاح USB A + 13 أمبير

13A 250V~
OUTPUT: 5.0V=3.0A 15.0W





Packaging

Models:
618058

3414972429207 48 22W48

صنع في الصين
Made in China

Design and Quality by LEGRAND (France)
LEGRAND - Pro and Consumer ServiceBP 30076 - 87002 LIMOGES CEDEX FRANCE - www.legrand.com

1 Synergy® White

7 300 78 A

- 1G BS 13A SP SWITCHED + USB A 15W
- فيش مفرد معيار بريطانية 13 أمبير مع مفتاح أحادي القطب + USB A

13A 250V~
USB output 5Vdc 3A

For UK only: Importer address
Legrand Electric LTD, Great King Street North, Birmingham, B19 2LF



Packaging

Models:
730078A

هذه شهادة إلكترونية لا تحتاج لتوقيع أو ختم، امسح رمز الاستجابة السريعة للتحقق من الشهادة.

This electronically generated certificate is valid without stamp and signature. Scan the QR code to verify this document.



شهادة مطابقة خليجية / شهادة فحص الطراز الخليجية

وفقاً للائحة الفنية الخليجية للأجهزة والمعدات الكهربائية منخفضة الجهد BD-142004-01 الملحق 4

GSO Certificate of Conformity / Gulf Type Examination Certificate

According to GSO Technical Regulation for Low Voltage Equipment and Appliances BD-142004-01 Annex (4)

Certificate No. 0048-1054 R 1 Date of Issue 2022-09-01 Revision Date 2024-09-08 Date of Expiry 2025-09-01

Product Photos

صور المنتج

3414972673167 048 24W27

 QR code

صنع في الصين
Made in China

Design and Quality by LEGRAND (France)
LEGRAND - Pro and Consumer Service BP 30076 - 87002 LIMOGES CEDEX FRANCE - www.legrand.com

1 Obria™
Matt black

MEC33078BL

- 1G BS 13A SP SWITCHED SOCKET + USB TYPE A 15W
- مأخذ قابل للتحكم بجهد 13A 1G BS مع مفتاح تشغيل/إيقاف ومنفذ USB نوع A بقوة 15W.
- 13A 250V~
- USB output 5Vdc 3A



Packaging

Models:

MEC33078BL

3414972781961 048 24W27

 QR code

صنع في الصين
Made in China

Design and Quality by LEGRAND (France)
LEGRAND - Pro and Consumer Service BP 30076 - 87002 LIMOGES CEDEX FRANCE - www.legrand.com

1 Obria™
Champagne

MEC33078CH

- 1G BS 13A SP SWITCHED SOCKET + USB TYPE A 15W
- مأخذ قابل للتحكم بجهد 13A 1G BS مع مفتاح تشغيل/إيقاف ومنفذ USB نوع A بقوة 15W.
- 13A 250V~
- USB output 5Vdc 3A



Packaging

Models:

MEC33078CH

هذه شهادة إلكترونية لا تحتاج لتوقيع أو ختم، امسح رمز الاستجابة السريعة للتحقق من الشهادة.

This electronically generated certificate is valid without stamp and signature. Scan the QR code to verify this document.



شهادة مطابقة خليجية / شهادة فحص الطراز الخليجية

وفقاً للائحة الفنية الخليجية للأجهزة والمعدات الكهربائية منخفضة الجهد BD-142004-01 الملحق 4

GSO Certificate of Conformity / Gulf Type Examination Certificate

According to GSO Technical Regulation for Low Voltage Equipment and Appliances BD-142004-01 Annex (4)

Certificate No. 0048-1054 R 1 Date of Issue 2022-09-01 Revision Date 2024-09-08 Date of Expiry 2025-09-01

Product Photos

صور المنتج

3414972781985 048 24W27

 QR code

صنع في الصين
Made in China

Design and Quality by LEGRAND (France)
LEGRAND - Pro and Consumer Service BP 30076 - 87002 LIMOGES CEDEX FRANCE - www.legrand.com

1 Obria™
Rose Gold

MEC33078RG

- 1G BS 13A SP SWITCHED SOCKET + USB TYPE A 15W
- مأخذ قابل للتحكم بجهد 13A 1G BS مع مفتاح تشغيل/إيقاف ومنفذ USB نوع A بقوة 15W .
- 13A 250V~
- USB output 5Vdc 3A



Packaging

Models:

MEC33078RG

3414972673181 048 24W27

 QR code

صنع في الصين
Made in China

Design and Quality by LEGRAND (France)
LEGRAND - Pro and Consumer Service BP 30076 - 87002 LIMOGES CEDEX FRANCE - www.legrand.com

1 Obria™
Dark silver

MEC33078SL

- 1G BS 13A SP SWITCHED SOCKET + USB TYPE A 15W
- مأخذ قابل للتحكم بجهد 13A 1G BS مع مفتاح تشغيل/إيقاف ومنفذ USB نوع A بقوة 15W .
- 13A 250V~
- USB output 5Vdc 3A



Packaging

Models:

MEC33078SL

هذه شهادة إلكترونية لا تحتاج لتوقيع أو ختم، امسح رمز الاستجابة السريعة للتحقق من الشهادة.

This electronically generated certificate is valid without stamp and signature. Scan the QR code to verify this document.



شهادة مطابقة خليجية / شهادة فحص الطراز الخليجية

وفقاً للائحة الفنية الخليجية للأجهزة والمعدات الكهربائية منخفضة الجهد BD-142004-01 الملحق 4

GSO Certificate of Conformity / Gulf Type Examination Certificate

According to GSO Technical Regulation for Low Voltage Equipment and Appliances BD-142004-01 Annex (4)

Certificate No. 0048-1054 R 1 Date of Issue 2022-09-01 Revision Date 2024-09-08 Date of Expiry 2025-09-01

Product Photos

صور المنتج



3414972673204 048 24W27

صنع في الصين
Made in China



QR code

Design and Quality by LEGRAND (France)
LEGRAND - Pro and Consumer Service BP 30076 - 87002 LIMOGES CEDEX FRANCE - www.legrand.com

1 Obria™
Matt white

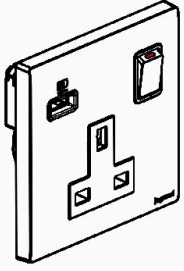

MEC33078WH

- 1G BS 13A SP SWITCHED SOCKET + USB TYPE A 15W
- مأخذ قابل للتحكم بجهد 13A 1G BS مع مفتاح تشغيل/إيقاف ومنفذ USB نوع A بقوة 15W.
- 13A 250V~
USB output 5Vdc 3A



Packaging

Models:

MEC33078WH

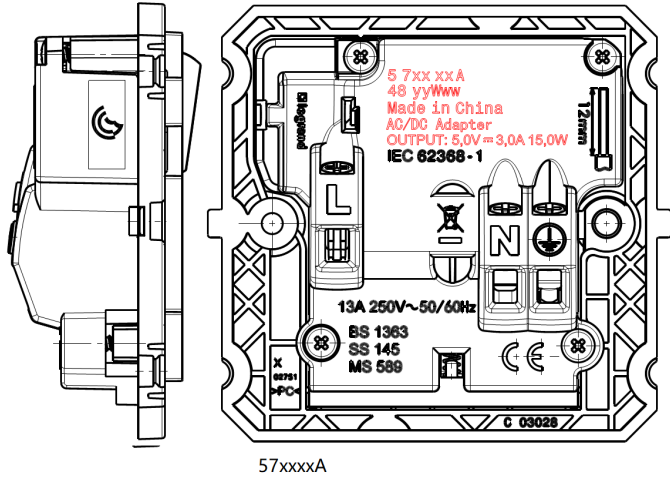

Label

Models:

572156A, 572656A, 570080A, 571080A



شهادة مطابقة خليجية / شهادة فحص الطراز الخليجية

وفقاً للائحة الفنية الخليجية للأجهزة والمعدات الكهربائية منخفضة الجهد BD-142004-01 الملحق 4

GSO Certificate of Conformity / Gulf Type Examination Certificate

According to GSO Technical Regulation for Low Voltage Equipment and Appliances BD-142004-01 Annex (4)

Certificate No. 0048-1054 R 1 Date of Issue 2022-09-01 Revision Date 2024-09-08 Date of Expiry 2025-09-01

Product Photos

صور المنتج

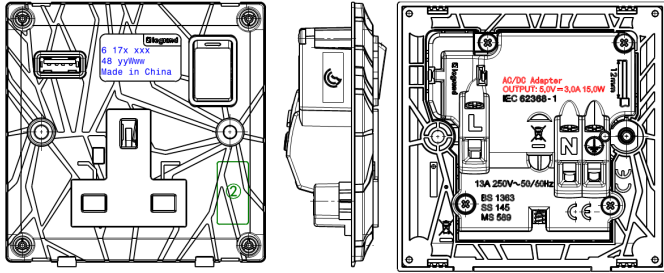

Label

Models:

617658A, 617758A, 617858A

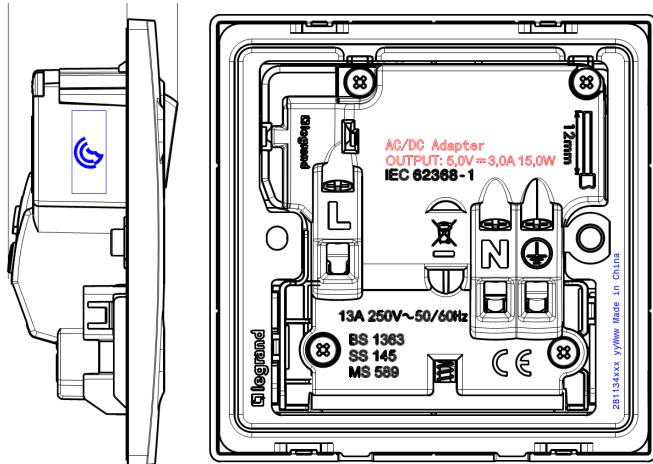

Label

Models:

281134AMW, 281134AMB, 281134ADS, 281134ACH,
281134ADB, 281134ABA, 281134ABB



شهادة مطابقة خليجية / شهادة فحص طراز الخليجية

وفقاً للائحة الفنية الخليجية للأجهزة والمعدات الكهربائية منخفضة الجهد BD-142004-01 الملحق 4

GSO Certificate of Conformity / Gulf Type Examination Certificate

According to GSO Technical Regulation for Low Voltage Equipment and Appliances BD-142004-01 Annex (4)

Certificate No. 0048-1054 R 1 Date of Issue 2022-09-01 Revision Date 2024-09-08 Date of Expiry 2025-09-01

Product Photos

صور المنتج

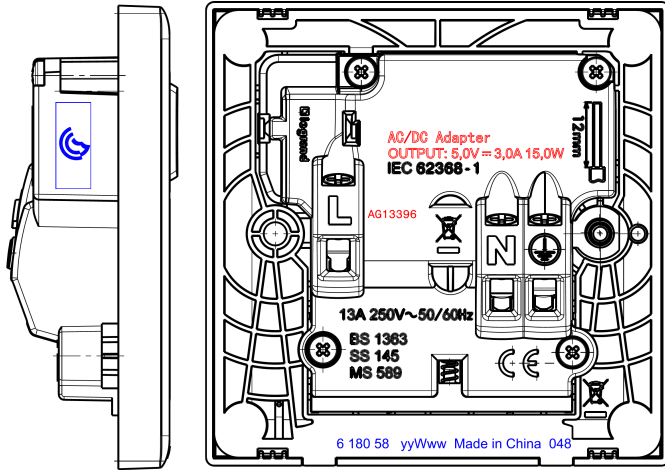

Label

Models:

618058

618058

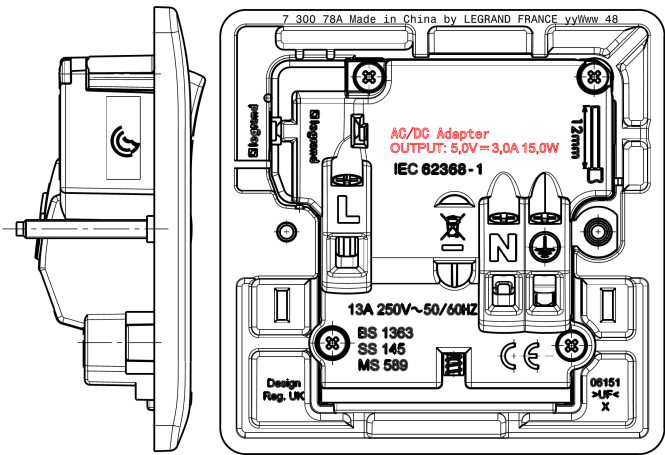

Label

Models:

730078A

730078A

هذه شهادة إلكترونية لا تحتاج لتوقيع أو ختم، امسح رمز الاستجابة السريعة للتحقق من الشهادة.

This electronically generated certificate is valid without stamp and signature. Scan the QR code to verify this document.



هيئة التقييس الخليجية
GCC Standardization Organization



0048-1054



Scan or click to verify

شهادة مطابقة خليجية / شهادة فحص الطراز الخليجية

وفقاً للائحة الفنية الخليجية للأجهزة والمعدات الكهربائية منخفضة الجهد BD-142004-01 الملحق 4

GSO Certificate of Conformity / Gulf Type Examination Certificate

According to GSO Technical Regulation for Low Voltage Equipment and Appliances BD-142004-01 Annex (4)

Certificate No. 0048-1054 R 1 Date of Issue 2022-09-01 Revision Date 2024-09-08 Date of Expiry 2025-09-01

Product Photos

صور المنتج

legrand

Trade Mark

All Models.

هذه شهادة إلكترونية لا تحتاج لتوقيع أو ختم، امسح رمز الاستجابة السريعة للتحقق من الشهادة.

This electronically generated certificate is valid without stamp and signature. Scan the QR code to verify this document.

شهادة مطابقة خليجية / شهادة فحص الطراز الخليجية

وفقاً للائحة الفنية الخليجية للأجهزة والمعدات الكهربائية منخفضة الجهد BD-142004-01 الملحق 4

GSO Certificate of Conformity / Gulf Type Examination Certificate

According to GSO Technical Regulation for Low Voltage Equipment and Appliances BD-142004-01 Annex (4)

Certificate No. 0048-1054 R 1 Date of Issue 2022-09-01 Revision Date 2024-09-08 Date of Expiry 2025-09-01

Disclaimer

إخلاء المسؤولية

- Certificate Responsibility:** This certificate's responsibility lies entirely with the Certification Body as identified on the first page of this certificate.
- Certification Scope:** This certificate applies only to the product(s) submitted. It does not imply that the Certification Body has performed any surveillance or control of the manufacturing site(s), nor verified any self-declaration from the applicant or manufacturer.
- Basis of Assessment:** The certification evaluation is based on a review of the sample and/or the information and documentation supplied. It reflects the current state of knowledge of the product, and the hazard and risk information available today.
- Manufacturer's Responsibility:** The manufacturer is solely and fully responsible for the conformity of the production units with the type evaluated and approved.
- Changes to Certified Product:** Any modifications made to the certified product by the manufacturer may require additional conformity assessments, possibly leading to changes in the certification status. It is the manufacturer's responsibility to inform the Certification Body of any significant changes in product, manufacturing process, organizational structure, or any other relevant changes that could impact the safety or conformity of the certified product. Failure to do so could result in the suspension or termination of this certificate.
- Use of GSO Conformity Tracking Symbol (GCTS):** The manufacturer is the only responsible for affixing the GSO Conformity Tracking Symbol (GCTS) in compliance with GSO's rules. Please refer to the Rules publicly available: [GSO-Rules for the Use of the GSO Conformity Tracking Symbol \(GCTS\)](#).
- Product GCTS Registration Validity:** The validity of the Product GCTS Registration in the GSO System is separate from this certificate's validity. It is the manufacturer's responsibility to maintain both registration and certificate valid.
- Reproduction of Certificate:** The reproduction of this certificate is only permitted in its entirety.
- Exclusive Use:** This Certificate is intended for the exclusive use of the Certification Body's client and is provided according to the agreement between the Certification Body and the client.
- Responsibility and Liability:** Responsibility and liability are limited to the terms and conditions specified in the agreement between the Certification Body and the client.
- GSO's Liability:** GSO confirms the GCTS registration's approval of the certificate as a procedural step. However, it assumes no responsibility for the accuracy and reliability of the evaluations and conformity decisions.
- Renewal:** Requests for renewal of this certificate should be submitted at least 6 months prior to the expiry date. After the expiry date, a new application will be required for certification.
- Failure to Comply:** If any deviation or variance from the GSO Certification Requirements is detected, or if there is improper or unauthorized use of the Certificate, of GSO Conformity Tracking Symbol (GCTS), of GSO name, of the Certification Body name, the certificate holder may be required to undertake corrective actions at their own expense. Failure to comply with these requirements within a specified time may lead to suspension or termination of the certificate.
- Suspension and Termination:** Certification may be suspended or terminated by the Certification Body under several conditions, including but not limited to non-payment of fees, misleading use of the GSO Conformity Certificate, or unauthorized modification of the product. Upon termination, the certificate holder must discontinue the use of the GSO Conformity Certificate in any promotional material or advertising and may pay any outstanding fees owed to the GSO.
- Certificate Validity:** This certificate is valid until the expiry date, unless updates in the applied Technical Regulation(s) or Standard(s) and/or modifications to the product affecting its conformity occur.

هذه شهادة إلكترونية لا تحتاج لتوقيع أو ختم، امسح رمز الاستجابة السريعة للتحقق من الشهادة.

This electronically generated certificate is valid without stamp and signature. Scan the QR code to verify this document.