

Rakennuskohteen nimi ja osoite

Rakennusstoimenpite

Keskuksen mitoitusarvot EN 61 439-1 ja EN 61 439-3	
Tyyppi	EVEP 150.06-2T
SSTL nro	34 280 22
EAN nro	64 186 77 673 283
Nimellisvirta I_{nA}	50 A
Nimellisjännite U_n	400 V
Kotelointiluokka	IP 34
Liittymisteho	kW
Massa	17,5 kg
I_{nc} Nimellisvirta-piirit:	...25 A max.
I_{cw} Oikosulkukestoisuus	< 10 kA 1s
Nimellinen tasoitus kerroin	2...3 varoketta/vaihe: 0,8
	4...5 varoketta/vaihe: 0,7
	6...9 varoketta/vaihe: 0,6
	>10 varoketta/vaihe: 0,5
Nimellistaajuus:	50 Hz
Suojaus sähköiskuilta:	Suojausluokka I
Maadoitusjärjestelmä:	TN- järjestelmä
Ympäristö:	Normaalit, kohdan 7.1 mukaiset
EMC-käyttöympäristö:	A ja B

Huom! Pääkytkin ei katkaise jännitettä kWh-mittarilta

Muutos B, 28.12.2012
Päävarokkeet alemmalle Din-kiskolle ja tilavaraukset ylijännitesuojille

Muutos C, 10.02.2017
Keskuksen kalustusmuutos

Muutos D, 13.08.2020
ERP-järjestelmän ja kuvaversioiden päivitys samalle muutoskirjaimelle

- Keskuksen mukana toimitetaan:
- 3 kpl pohjakosketin 25 A
 - 3 kpl sulake 25A
 - 3 kpl sulakekansi 25A
 - kaapelien läpivientitarvikkeet
 - keskuksen kiinnitysruuvit
 - 2 kpl kolmiokara-avaimia

Huom.!

Ennen keskuksen käyttöönottoa pitää kaikki päävirtapiirin ruuviliitokset jälkikiristää
Keskus altistuu kuljetusten aikana tärinälle ja siksi ruuviliitosten kireys pitää tarkistaa.

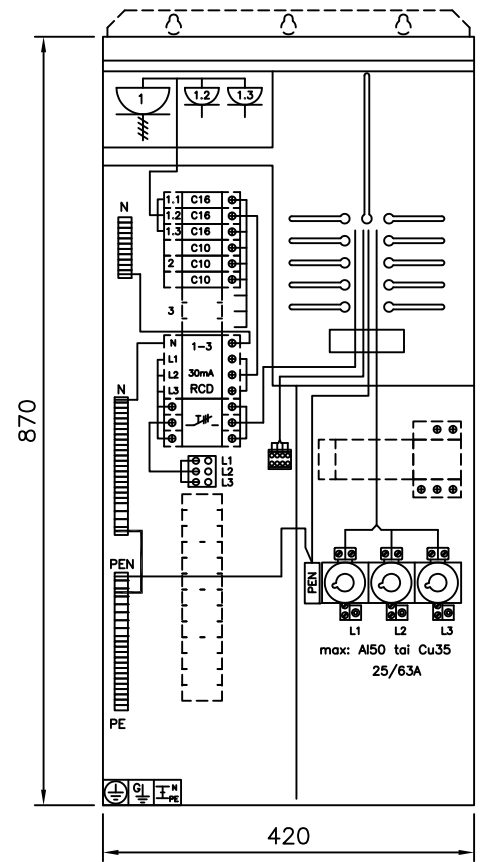
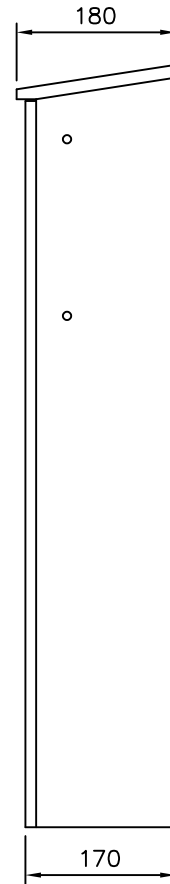
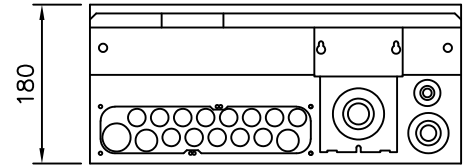

ESTERI - MITTAUSKESKUS MK

Piirustuksen sisältö

Piirustusloji
PÄÄKAAVIO + KOKOONPANOKUVA

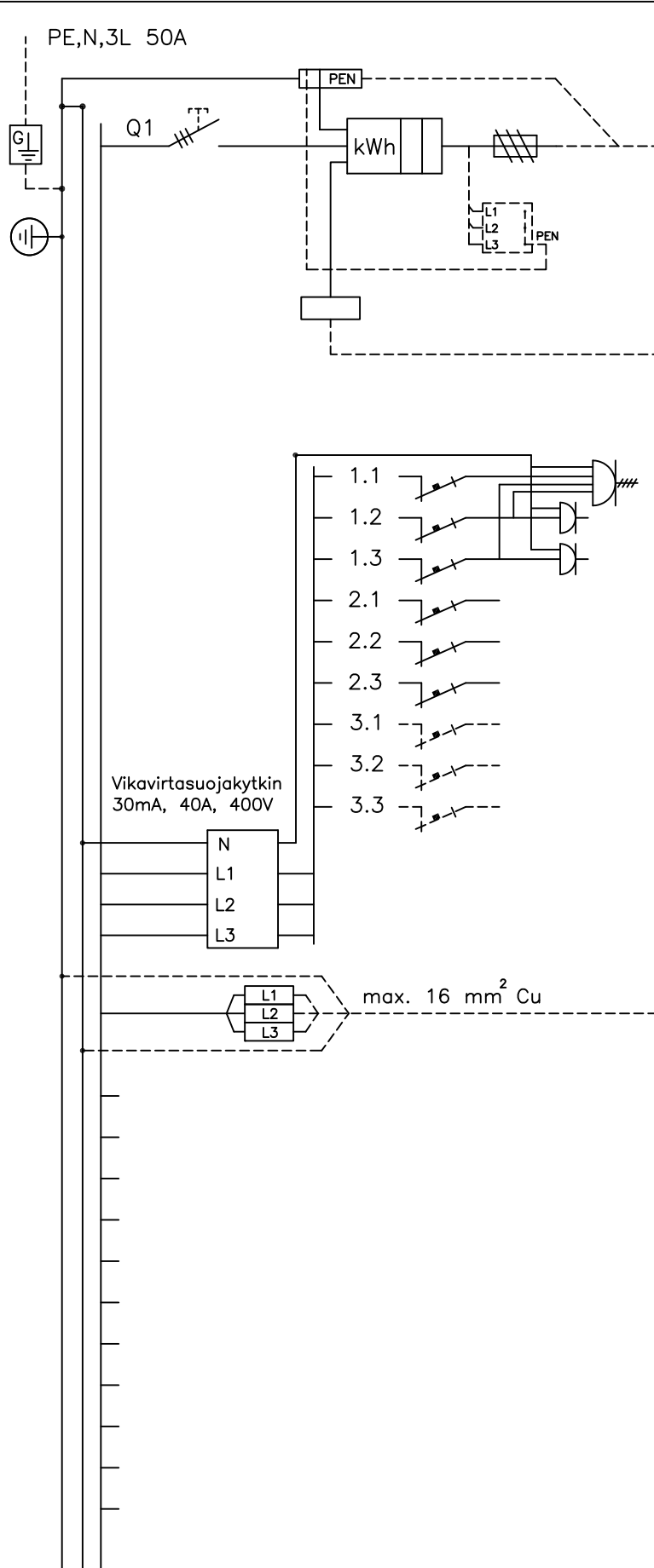

Kaavio	Nimitys	A/A	Laji	mm ²
	Liittymisjohto max: Al50 tai Cu35	25/63		
	tilavaraukset ylijännitesuojille			
	Ohjauksiviliittimet, 22,23,32,33			
L1	Pistorasia keskuksessa	C16		
L2	Pistorasia keskuksessa	C16		
L3	Pistorasia keskuksessa	C16		
L1		C10		
L2		C10		
L3		C10		
L1	Tilavar.			
L2	Tilavar.			
L3	Tilavar.			
	3L,N,PE			

Pvm. 13.08.2020
Muutos
Teki JMa

ENSTO
ENSTO FINLAND OY
Insinööritkatu 1 50100 MIKKELI
puh 0204 76 21 fax 0204 76 3491

Mittakaava
Pirustusnumero
Lehti 1
Lehdistä 2

MITTAUSKESKUS ETÄLUENTAMITTARILLE

HUOM. !!

Kun keskuksessa suoritetaan N- ja PE- piirien välillä eristysvastusmittaus, syntyy siinä kuorman ja kWh-mittarin kautta virtapiiri, joka pitää katkaista mittauksen ajaksi.

Kun keskuksessa suoritetaan PE-piirin ja vaiheiden L1...L3 välillä eristysvastusmittaus, syntyy siinä virtapiiri kWh-mittarin N-johdinten kautta vaihejohtimiin. Piiri on katkaistava mittauksen ajaksi.

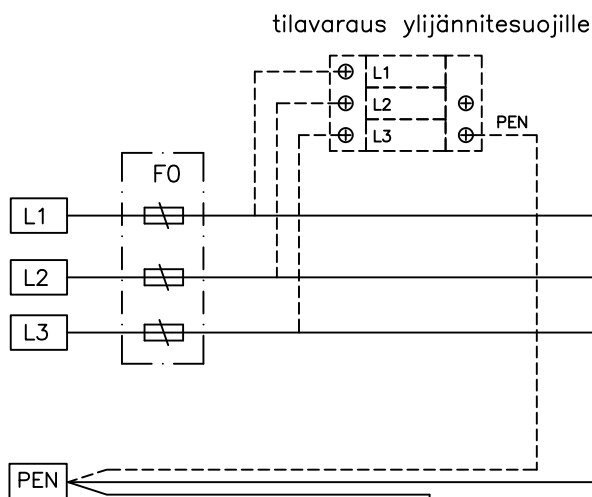
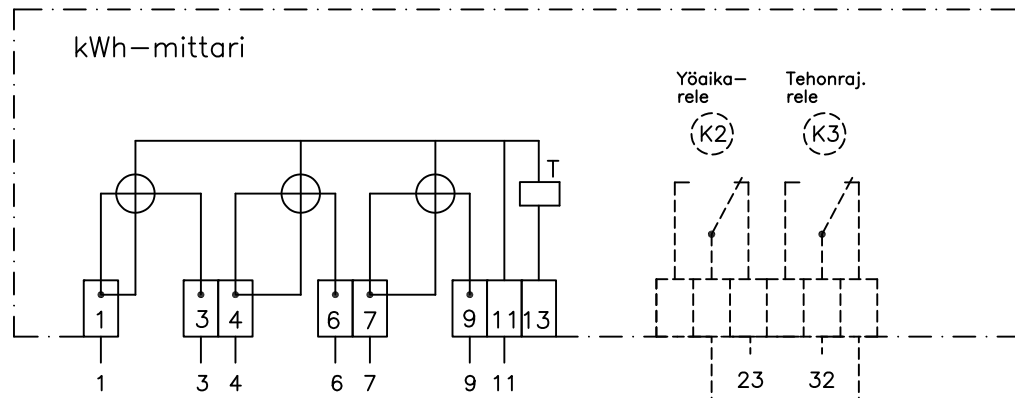

pääpotentialintasausjohdin

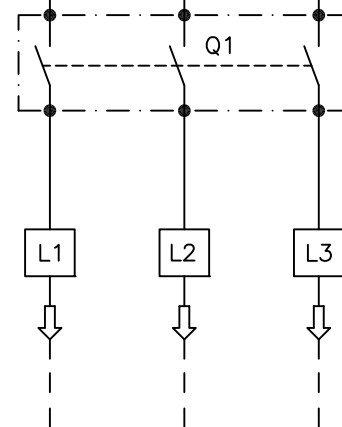
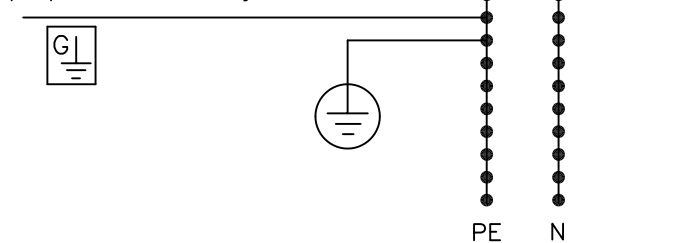

Ohjauksiviliittimet

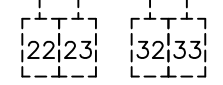

Esteri-mittauskeskuksen lukitus

- keskus voidaan lukita oveen asennettavalla metallikalustelukolla
- lukko tulee sarjoittaa jakavan sähkölaitoksen lukkosarjaan, energialaitoksen pitää päästä lukemaan kWh-mittarin lukema
- lukkojen myynti: Valtuutetut Abloy-liikkeet tai Abloy Oy Wahlforssinkatu 20 80100 JOENSUU
- lukko sovitetaan oveen adapterilla EAL 03.17, adapteri toimii myös lukon jäätymissuojana

Lukko ABLOY 3275
Telki 434635
Adapteri EAL 3.17

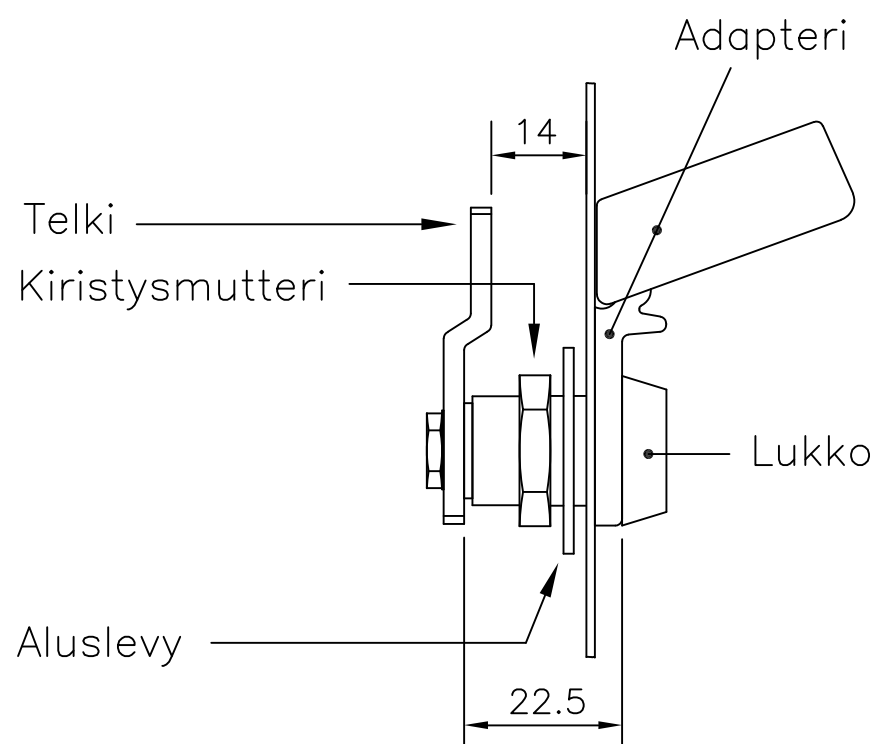

HUOM. !!

Varmista ennen lukon hankintaa jakavan sähkölaitoksen lukkosarja

Rakennuskohteen nimi ja osoite

Rakennusluovutuspöytäkirja

Piirustuksen sisältö
Piiustussuunnitelma
JOHDOTUSKAAVIO JA LUKITUSOHJE
ESTERI - MITTAUSKESKUS MK

Pvm. 13.08.2020
Muutos
Teki JMa
Tark.
Koodi
EVEP150-06-21_D

ENSTO
ENSTO FINLAND OY
Insinöörikatu 1 50100 MIKKELI
puh 0204 76 21 fax 0204 76 3491

Mittakaava
Lehti
2
2

1. Pinta-asennus

- keskuksen mukana toimitetaan seinään kiinnitysruuvit
- keskus kiinnitetään seinälle yläosastaan kotelon takaseinään kiinnitetystä kiinnityslipasta tai kotelon sisällä olevista kiinnitysreistä
- keskellä yläpäätyä on kaksi reikää, joista toista voidaan käyttää keskuksen ripustamiseen esim. naulaan ja kiinnittää toisesta ruuvilla seinään
- keskuksen ryhmäjohtoille on vakiona läpivientilaippa pinta-asennuskaapeleille
- keskuksen syöttökaapelille on läpivientikumi irroitettavassa laipassa

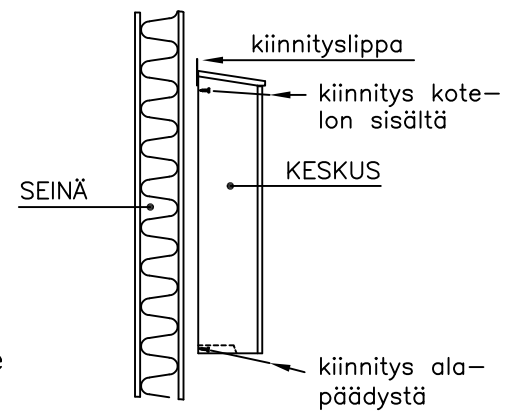

Hirsiseinäasennusta varten on lisätarvikepakkaus: EVL 2.06 34 280 31

2. Pylväsasennus

- keskus kiinnitetään pylväaseen EVL 2.01 pakkauksella, jolloin pylvään ja keskuksen väliin jää rako helpottamaan pylväaseen kiipeämistä
- pylväsasennuspakkauksen korotuspalat kiinnitetään pylväaseen keskuksen mukana tulevilla ruuveilla ja keskus kiinnitetään korotuspaloihin EVL 2.01 pakkauksessa olevilla M8x10 pulteilla

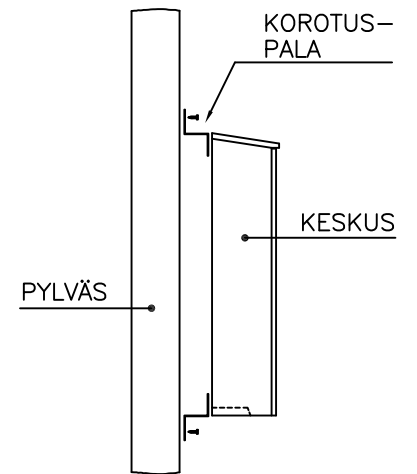

Huom. Pylväsasennus edellyttää, että paikallinen energialaitos sallii pylväsasennuksen.

3. Uppoasennus

- keskus upotetaan osittain, minimi upotussyvyys on 110 mm ja suurin upotussyvyys niin ettei alapäädyssä olevat kondensivesiaukot (2 kpl) jää seinän sisään
- keskuksen ympärille kiinnitetään kehykseksi esim. puulistat seinän pintamateriaalin asentamisen jälkeen.
- seinän pintamateriaalin, keskuksen ja kehyksen väliin jäävät raot tiivistetään esim. ulkokäyttöön soveltuvalla silikonilla niin ettei vesi pääse tunkeutumaan seinän sisään

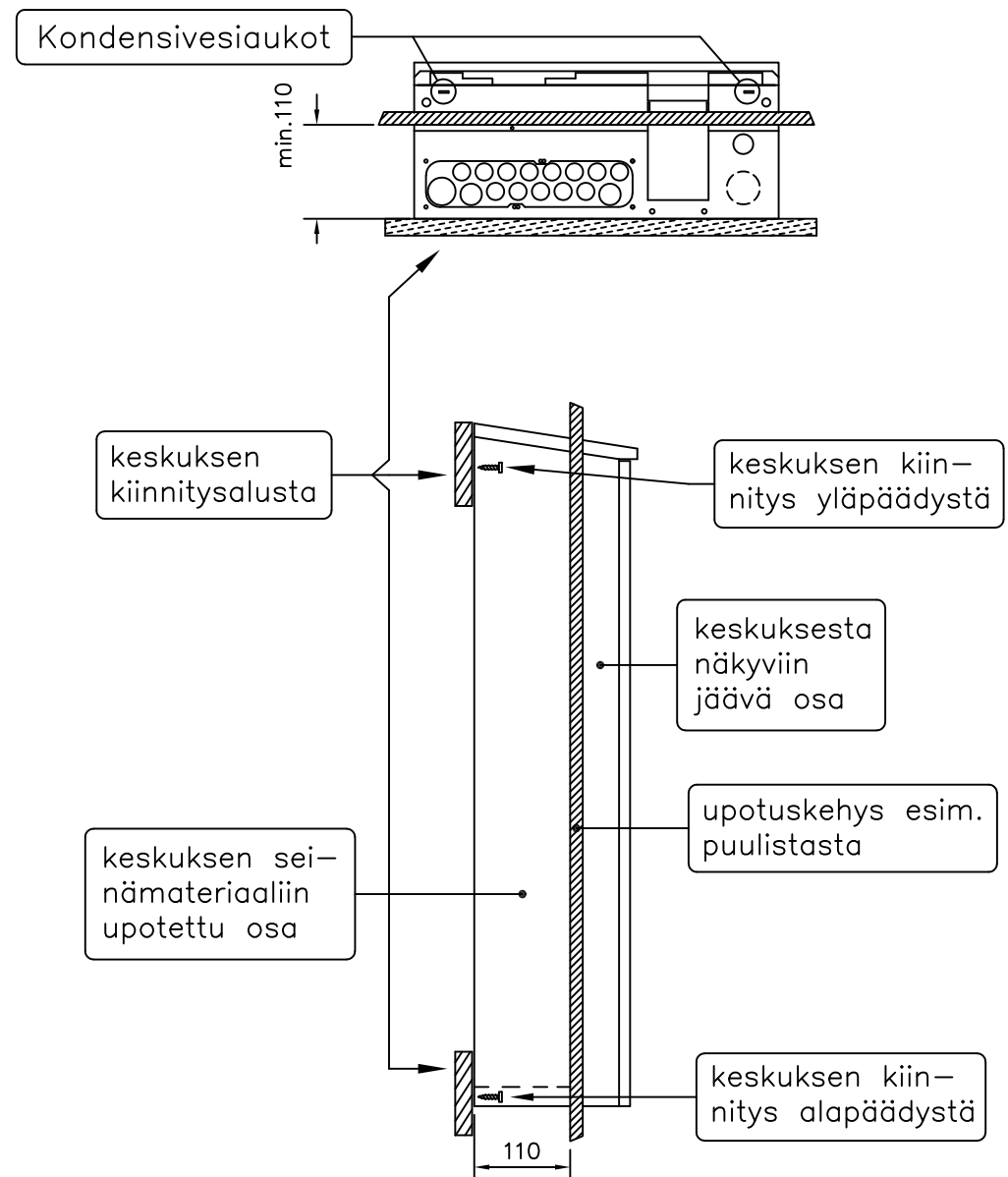

4. Asennus jalustalle

- EVL 2.02 jalusta osina laatikossa 420 leveille mittauskeskuksille
- EVL 2.03 jalusta valmiiksi koottuna 420 leveille mittauskeskuksille

Asennusohje jalustapakkauksen mukana

5. Keskuksen läpivientilaippa putkille ja kaapeleille: Laipan putkitus-/kaapeliaukot:

kaapelien läpivientilaippa

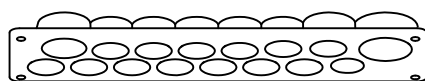

- laipassa on paikka 13 kpl 20 mm:n putkelle, 2 kpl 25 mm:n putkelle ja 1 kpl 32 mm:n putkelle
- laippaan voi liittää kovan muoviputken, alumiini-putken (JAP) ja myös taipuisan muoviputken, taipuisa muoviputki pitää kiinnittää laipan läheltä esim. seinärakenteeseen kiinni pysymisen varmistamiseksi
- laipan putkitus- / kaapeliaukoissa on kalvotiiviste, joka esipuhkaistaan esim. ruuvimeisselillä (ei puukolla) ja työnnetään kaapeli / johtimet sen läpi

