

**bticino**

# Contrôle d'accès label Vigik®



GUIDE TECHNIQUE - CENTRALE 348020

200478



# TiAccessControl

Logiciel de contrôle d'accès label Vigik®

# GUIDE TECHNIQUE CONTRÔLE D'ACCÈS LABEL VIGIK®

## SOMMAIRE

<b>CARACTÉRISTIQUES GÉNÉRALES</b>	<b>4</b>	<b>La centrale de contrôle d'accès Vigik® multi-gestion</b>
	<b>5</b>	<b>Tableau de choix</b>
<b>CATALOGUE</b>	<b>6</b>	<b>Contrôle d'accès label Vigik® Multi-gestion</b>
	<b>10</b>	<b>Tableaux de composition</b>
<b>INFORMATIONS TECHNIQUES</b>	<b>14</b>	<b>Schémas de raccordement</b>
	<b>20</b>	<b>Procédures de paramétrage</b>
	<b>20</b>	<b>Vigik seul</b>
	<b>21</b>	<b>Gestion des résidents en local sans outil</b>
	<b>22</b>	<b>Gestion des résidents en local avec outils</b>
	<b>24</b>	<b>Gestion des résidents à distance en lecture/écriture</b>
	<b>26</b>	<b>Gestion de la centrale radio réf. 348120</b>
	<b>27</b>	<b>Caractéristiques techniques</b>
<b>30</b>	<b>Cotes des produits</b>	

## CARACTÉRISTIQUES GÉNÉRALES

### La centrale de contrôle d'accès Vigik® multi-gestion

Gérez l'accès des visiteurs, des résidents et des entreprises prestataires de services, de manière **efficace** et **économique**.







**UNE SEULE CENTRALE ET UN SEUL OUTIL DE PROGRAMMATION  
POUR TOUS TYPES DE GESTION**

# CARACTÉRISTIQUES GÉNÉRALES

## Tableau de choix

### GUIDE DE CHOIX CENTRALE 1 TÊTE MULTI-GESTION

	Vigik® seul	Vigik® + Création des badges résidents sans outil	Vigik® + Gestion en local des badges résidents avec outils	Vigik® + Gestion à distance du contrôle d'accès et du portier à défilement de noms
<b>TYPES DE GESTION</b>	 Le gestionnaire limite l'accès aux prestataires de services (La Poste, etc...)  <b>Il suffit de mettre sous tension le produit</b>	 Le gestionnaire donne l'accès aux prestataires de services et peut créer également des badges résidents  <b>Pas d'outil de programmation nécessaire</b>	 Le gestionnaire peut gérer les badges résidents, c'est-à-dire les créer, limiter les accès, annuler les badges perdus, hiérarchiser les accès...  <b>Seul le programmeur réf.348403 suffit</b>	 Le gestionnaire peut gérer plusieurs sites éloignés, sans se déplacer.  <b>Il suffit de connecter le programmeur 348403 à un PC</b>
<b>SERVICE VIGIK®</b>				
Programmeur de badge et gestionnaire de services Vigik®	Programmeur Réf : 348403			
Gestion des services Vigik®	30 services Vigik® en local avec le programmeur 348403			
<b>BADGES RÉSIDENTS</b>				
Gestion des résidents	Pas de gestion	Création de badges en local à partir d'un badge maître	En local avec encodeur Réf : 348403	A distance par PC + encodeur Réf : 348403
Gestion du défilement de noms Réf : 342630	Non			4 défilements de noms par site (1 interface Réf : 348320 par tronçon de bus)
Nombre de centrales sur un même site	Illimité		10 Centrales	10 centrales, 4 défilements de noms
Nombre de badges résidents	200 badges		Illimité	
Type de badges résidents	Tous les badges de proximité 13,56Mhz au standard Mifare		Badge éco Réf : 348230 Badge robuste et design Réf. 348207 Badge bi-technologie Réf. 348221	
Badges supprimés	Non (tout ou rien)		200 max	
Badges passe	200 badges (à soustraire des résidents)		60 max	
Nombre de porte par badge passe	Illimité		10 Centrales	
<b>INFORMATIONS TECHNIQUES</b>				
Alimentation à prévoir	12Vcc (2A Réf : 003889 ou 1A Réf : 004837) 12Vcc secourue (2A Réf : 004829) 12Vca (18VA Réf : 336842) <i>Pour la référence 003889 prendre impérativement la sortie 12Vca pour alimenter la centrale de contrôle d'accès</i>			12Vcc 1A régulée (Réf : 005326)
Schéma de raccordement	Pages 14 à 15	Pages 14 à 15	Pages 14 à 15	Pages 17 à 19
Procédure de paramétrage	Page 20	Page 21	Page 22	Page 24

# CENTRALE DE CONTRÔLE D'ACCÈS



348020  
348021



348230



## CENTRALE 1 TÊTE MULTI-GESTION

### Centrale de contrôle d'accès Label Vigik®

- 3 types de gestion de badges résident (en local sans outil, en local avec outils, à distance depuis un PC en lecture/écriture).
- Possibilité de coupler à un Défilement de noms Bus 2 fils en mode lecture écriture (avec interface réf 348320)
- Possibilité de raccorder jusqu'à 10 centrales sur un site, avec des autorisations hiérarchisées des entrées.

La programmation se fait par 1 seul outil référence 348403 (pour les services Vigik® et les badges résidents). La programmation peut se réaliser en connexion radio sur la tête de lecture ou en liaison filaire sur la centrale (cordon réf. 348310 fourni avec le programmeur).

Conforme au référentiel Mifare®

- Dimensions centrale (LxlxP): 78x57x28mm, IP 20
- Dimension Tête de lecture: Ø 43 x 40mm de profondeur
- Borniers débouchables
- 1 relais NO/NF
- Raccordement avec un câble SYT 8/10ème jusqu'à 2 mètres (2 paires). Au-delà et jusqu'à 10 mètres un câble coaxial 50 Ohms + 1 paire SYT 8/10ème sont préconisés.
- Alimentation 12Vcc ou ca
- Consommation 300mA

Article	Description
348020	Kit Vigik® 1 tête (comprenant 1 centrale, + 1 tête de lecture + 1 badge réf. 348230)
348021	Kit essai (comprenant 1 centrale + 1 tête de lecture + 20 badges Réf. 348230 + 1 encodeur de badges Réf. 348403)

## RÉCEPTEUR RADIO



348120



348600



005233

Article	Description
348120	Récepteur radio 1 relais (NO, NF, S+S-) pour commander une porte ou un automatisme de portail. Le récepteur radio est commandé par le badge bi-technologie (radio + proximité) Réf. 348221. Boîtier étanche livré avec presse étoupe. La partie proximité se gère avec le programmeur Réf : 348403. La partie radio nécessite une gestion sur site directement sur le récepteur Réf : 348120. <b>Lorsque le récepteur radio réf. 348120 est relié sur le bus du portier Bus 2 fils :</b> <ul style="list-style-type: none"> <li>• 1000 badges double technologie peuvent être enregistrés sur le récepteur radio</li> <li>• L'alimentation de la centrale radio se fait par le Bus du portier</li> <li>• Possibilité d'associer le récepteur radio à un relais d'une platine de rue sans raccordement supplémentaire</li> </ul> <b>Lorsque le 348120 n'est pas relié au bus du portier Bus 2 fils :</b> <ul style="list-style-type: none"> <li>• Alimentation externe 12Vcc ca, 24Vcc</li> </ul> Ce produit doit être codifié (accessoire réf 306065)
348600	Antenne filaire externe à raccorder au récepteur radio réf. 348120 pour augmenter les distances. Câble souple (coaxial de 5 mètres) pouvant être logé dans des conduits.
F422 005233	Interface Centrale radio/interphonie Bus 2 fils. 2 modules DIN. Nécessaire dans une installation avec une intégration au portier Bus 2 fils audio et vidéo. Nécessite une programmation par codificateur. (accessoire réf. 306065)

## BADGES ET PROGRAMMATEURS



348403

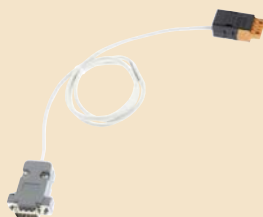

348310



348230



348207



348221



348404



348320



306065

### PROGRAMMATION

Article	Description
348403	<p>Programmeur de badges résidents en local directement sur la centrale 1 tête ou à distance connecté à un PC</p> <ul style="list-style-type: none"> <li>• 1 port USB pour raccordement au PC</li> <li>• 1 port série pour raccorder à la centrale 1 tête (cordon réf. 348310 fourni avec le programmeur)</li> <li>• 1 antenne radio pour communiquer en radio directement sur la tête de lecture</li> <li>• 1 lecteur de carte Vigik® (pour gérer les services de la centrale)</li> </ul> <p>Livré avec :</p> <ul style="list-style-type: none"> <li>- 1 logiciel de gestion de parcs (pour centrale 348020). Le logiciel est disponible gratuitement sur la fiche produit du 348403 sur l'e-catalogue <a href="http://www.bticino.fr">www.bticino.fr</a></li> <li>- 1 cordon USB/USB, 1 cordon réf. 348310, 1 alimentation secteur. Alimentation sur secteur ou piles (2xLR06 non fournies)</li> </ul>
348310	Cordon de liaison programmeur réf. 348403/centrale 1 tête

### BADGES RÉSIDENTS

Article	Description
348230	Badge résident de proximité Mifare® couleur Bleu (51,5x23x8mm), compact et économique
348207	Badge résident de proximité Mifare® couleur blanc (diamètre 41mm x 7,5mm) avec boucle résistante en nylon Polyamide 66, design Bticino
348221	<p>Badge résident Proximité Mifare® + radio pour centrale 348120 (868 Mhz) couleur blanc avec anse blanche (48x59x14 mm) 2 canaux pour commander 2 portes ou automatismes.</p> <p>Les touches possèdent 2 repères tactiles pour identifier les ouvertures. Alimentation par pile 3V type CR2032 (fournie)</p> <p>Portée 50 mètres en champ libre</p> <p>Numéro de série gravé au laser</p>

### PROGRAMMEUR DE SERVICES VIGIK®

Article	Description
348404	<p>Permet de créer un Service Vigik® (code service, nom du service, plages horaires...) et de créer des badges Mifare® de prestataires de services. Ce numéro de service peut être inséré dans toutes les centrales de contrôle d'accès labélisées Vigik®.</p> <p>Il permet à un gestionnaire de parcs, à une entreprise de prestation de services d'utiliser le même badge passe pour tous les accès Vigik®, en accord avec les gestionnaires des immeubles.</p> <p>Il permet de gérer les badges (création de nouveaux badges pour tous ses compagnons) sans demander de nouveaux accords auprès du gestionnaire des immeubles.</p> <p>Pour toutes demandes consulter notre service commercial.</p>

### INTERFACE CONTRÔLE D'ACCÈS - PORTIER

Article	Description
348320	<p>Interface de communication pour la centrale de contrôle d'accès 348020 et le portier Bus 2 fils Bticino (platine à BP ou Défilement de noms).</p> <p>Nécessaire dans une installation gérée à distance en lecture écriture et couplée à un défilement de noms (réf 342630).</p> <p>Ce produit doit être codifié (accessoire réf 306065) de la même façon que la platine de rue à laquelle la centrale est associée.</p> <p>Dimension LxIxP : 40x40x18mm</p>
306065	Kit de cavaliers de codification composé de 13 cavaliers N°1, 3 cavaliers N°2, 2 cavaliers N°3, 2 cavaliers N°4, 2 cavaliers N°5, 2 cavaliers N°6, 2 cavaliers N°7, 2 cavaliers N°8, 2 cavaliers N°9 et 2 cavaliers N°0.

## ACCESSOIRES D'INSTALLATION



342630

### DÉFILEMENT DE NOMS

Article	Description
342630	<p>Module Sfera à défilement de noms (écran 30x60mm) et Micro-Hp intégré. Capacité : jusqu'à 1000 noms 3 poussoirs en face avant : 2 pour effectuer la recherche et 1 pour appeler.</p> <p><b>4 modes de gestion de défilement de noms sont possibles :</b></p> <ul style="list-style-type: none"> <li>• <u>Sans outil sur site</u> : depuis les 3 poussoirs en face avant</li> <li>• <u>Avec une télécommande infra-rouge</u> (Réf. 392123) sans ouvrir la platine de rue</li> <li>• <u>Avec le logiciel TiCall</u> (disponible gratuitement sur <a href="http://www.bticino.fr">www.bticino.fr</a> rubrique e-catalogue sur la page produit du 342630) pour une gestion des noms par PC, une sauvegarde informatique et une synchronisation rapide avec le défilement de nom. Nécessite le cordon de liaison USB/SCS Réf.005352</li> <li>• <u>Avec le logiciel de contrôle d'accès</u> livré avec le programmeur 348403. La gestion se fait via le contrôle d'accès en lecture/écriture. Des messages personnalisés peuvent être enregistrés et gérés depuis le contrôle d'accès en mode gestion à distance par PC.</li> </ul>



005311

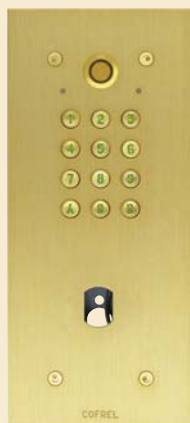

005313

### CLAVIERS CODÉS

Article	Description
	<p>Façade aluminium 4mm, coloris argent ou doré, touches métalliques rétro-éclairées, pose encastrée ou saillie - 100 codes - 1 relais, programmation directe par clavier, protégé par un code maître interchangeable, bouton poussoir spécial pour commande de jour. Mémoire permanente pour la sauvegarde des données. <u>Encastrement universel</u> : boîte d'encastrement étroite, s'installe dans la plupart des boîtes des claviers codés existants. Alimentation 12 ou 24 Vcc ou ca Consommation : - en veille : 10 mA - Maximum : 140 mA en cc / 230 mA en ca 2 leds de signalisation en face avant (Rouge : mode programmation - verte : ouverture de porte) Indice de protection : IP 54 Température de fonctionnement : de -20°C à +50°C Fermeture par vis de sécurité (livré avec le clavier) - clé réf. 003784, Vis réf. 003783 Sorties : monostable ou bistable par contact NO-NF Temporisation : de 1 à 99 secondes (4 secondes par défaut) Dimension du Tercode 2050 : - Façade (LxlxP) : 270x120x4 mm - Encastrement (LxlxP) : 219x75x40 mm</p>

Article	Description
Tercode 2050 NA/O 005311	Face couleur argent avec emplacement pour lecteur Vigik®
Tercode 2050 ND/O 005313	Face couleur doré avec emplacement pour lecteur Vigik®
2050 GSNA 005314	Cadre guérite saillie argent pour Tercode 2050 NA/O
2050 GSND 005315	Cadre guérite saillie doré pour Tercode 2050 ND/O

### SUPPORT DE FIXATION TÊTE DE LECTURE

Article	Description
004862	Boîtier inox pour tête de lecture Vigik® Dimension façade : 120x105x2 mm Dimension encastrement : 90x85x50 mm
004863	Cadre saillie inox pour boîtier réf. 004862 Dimension : 125x110x65/55



004862







004863



## Centrale seule (support saillie ou encastré)





Schéma page 14

Support mural diamètre 25mm		Contrôle d'accès Label Vigik®	
			
Boîtier inox encastré	Accessoire pose saillie	Kit Centrale 1 tête	Badge Bticino
004862	004863	348020	348207
1	1	1	n
Composition		Alimentation	
Nombre de produits		336842	

## Centrale Vigik® avec clavier codé Tercode 2050 (argent ou doré)

Conforme Accessibilité  
des Personnes Handicapées

Schéma page 15

Clavier codé		Contrôle d'accès Label Vigik®	
			
Tercode 2050NA/0	Accessoire pose saillie	Kit centrale 1 tête	Badge Bticino
finition argent 005311	finition doré 005315	348020	348207
1	1	1	n
Composition		Alimentation	
Nombre de produits		003889	

# Centrale Vigik® intégrée à une platine de rue Série 100, 200, 300

Nb d'appel	Choisissez votre platine			Composants du système audio par platine de rue						Contrôle d'accès Label Vigik®		
	Série 100	Série 200	Série 300	MICRO HP	ALIM.	RELAIS	LAMPES	KITS DE CODIFICATION	POSTES SPRINT	KIT CENTRALE 1 TÊTE	ALIMENTATION	BADGE BTICINO
1		308201	308401	1	1	1	1	1	1	1	1	3
2	308102	308202	308402	1	1	1	2	1	2	1	1	6
4	308104	308204	308404	1	1	1	2	1	4	1	1	12
6	308106	308206	308406	1	1	1	2	1	6	1	1	18
8	308108	308208	308408	1	1	1	2	1	8	1	1	24
10	308110	004740		1	1	1	2	1	10	1	1	30
12	308112	004742		1	1	1	2	1	12	1	1	36
14				1	1	1	4	1	14	1	1	42
16	308116			1	1	1	4	1	16	1	1	48
18				1	2	1	4	1	18	1	1	54
20	308120			1	2	1	4	1	20	1	1	60
24				1	2	1	4	2	24	1	1	72

\* Rajouter une alimentation réf. 336842 pour les installations avec une platine de type 200CC.

# Centrale Vigik® intégrée à une platine de rue Sfera vidéo modulaire à boutons poussoirs



Conforme Accessibilité  
des Personnes Handicapées

	BOITES D'ENCASTREMENT	ENJOUILLEURS	MODULES ET ACCESSOIRES	FACÈDES MODULAIRES	ALIM.	ADAPT. VIDEO	DERIV. ETAGE	KIT DE CODIFICATION	POSTES INTERIEURS	CONTRÔLE D'ACCÈS LABELVIGIK®									
Nb d'appel	331120	331221	342560	342461	342471	332231	332241	332611	332911	346000	346830	346841	306065	005244	344342	344182	348020	336842	348207
3	1	1	1	1	1	1	1	1	1	1	1	1	1	1	3	3	1	1	9
4	1	1	1	1	1	1	1	1	1	1	1	1	1	1	4	4	1	1	12
5	1	1	1	1	1	1	1	1	1	1	1	1	1	1	5	5	1	1	15
6	2	2	1	1	1	1	1	1	1	1	1	2	1	1	6	6	1	1	18
7	2	2	1	1	1	1	1	1	1	1	1	2	1	1	7	7	1	1	21
8	2	2	1	1	1	1	1	1	1	1	1	2	1	1	8	8	1	1	24
9	2	2	1	1	1	1	1	1	1	1	1	2	1	1	9	9	1	1	27
10	2	2	1	1	1	1	1	1	1	1	1	3	1	1	10	10	1	1	30
11	2	2	1	1	1	1	1	1	1	1	1	3	1	1	11	11	1	1	33
12	2	2	1	1	1	1	1	1	1	1	1	3	1	1	12	12	1	1	36
13	2	2	1	1	1	1	1	1	1	1	1	3	1	1	13	13	1	1	39
14	2	2	1	1	1	1	1	1	1	1	1	4	1	1	14	14	1	1	42
15	2	2	1	1	1	1	1	1	1	1	1	4	1	1	15	15	1	1	45
16	2	2	1	1	1	1	1	1	1	1*	1	4	1	1	16	16	1	1	48
17	2	2	1	1	1	1	1	1	1	1*	1	4	1	1	17	17	1	1	51
18	3	3	1	1	1	1	1	1	1	1	1	5	1	1	18	18	1	1	54
19	3	3	1	1	1	1	1	1	1	1*	1	5	1	1	19	19	1	1	57
20	3	3	1	1	1	1	1	1	1	1*	1	5	1	1	20	20	1	1	60
21	3	3	1	1	1	1	1	1	1	1*	1	5	2	1	21	21	1	1	63
22	3	3	1	1	1	1	1	1	1	1*	1	6	2	1	22	22	1	1	66
23	3	3	1	1	1	1	1	1	1	1*	1	6	2	1	23	23	1	1	69
24	3	3	1	1	1	1	1	1	1	1*	1	6	2	1	24	24	1	1	72
25	3	3	1	1	1	1	1	1	1	1*	1	6	2	1	25	25	1	1	75
26	3	3	1	1	1	1	1	1	1	1*	1	7	2	1	26	26	1	1	78

\*Pour une installation supérieure à 15 x Polyx vidéo réf. 344182, prévoir une alimentation réf. 346000

# Installation vidéo Bus 2 fils - Platine de rue antivandale inox à défilement de noms + clavier à code et d'appel

Conforme Accessibilité des Personnes Handicapées



	MODULE CAMERA COULEUR	MODULE MHP+DDN	FACADE MONOBLOC + CLAVIER INTEGRE	ALIM.	ADAPT. VIDEO	DERIVATEUR D'ETAGE	KITS DE CODIFICATION	POSTES INTERIEURS	CONTROLE D'ACCES LABEL VIGIK®				
	342550	342630	333915	346000	346830	346841	306065 005244 346900	POSTES N6B SPRINT SWING 344804 344342	POSTES COULEUR SWING POLYX 344182 344824	Kit Centrale 1 tête 348020	Alimentation 005326	Interface Bus 2 fils 348320	Badge Bitcino 348207
10	1	1	1	1	1	3	1	10	10	1	1	1	30
11	1	1	1	1	1	3	1	11	11	1	1	1	33
12	1	1	1	1	1	3	1	12	12	1	1	1	36
13	1	1	1	1	1	3	1	13	13	1	1	1	39
14	1	1	1	1	1	4	1	14	14	1	1	1	42
15	1	1	1	1	1	4	1	15	15	1	1	1	45
16	1	1	1	1	1	4	1	16	16	1	1	1	48
17	1	1	1	1	1	4	1	17	17	1	1	1	51
18	1	1	1	1	1	5	1	18	18	1	1	1	54
19	1	1	1	1	1	5	1	19	19	1	1	1	57
20	1	1	1	1	1	5	1	20	20	1	1	1	60
21	1	1	1	1	1	5	2	21	21	1	1	1	63
22	1	1	1	1	1	6	2	22	22	1	1	1	66
23	1	1	1	1	1	6	2	23	23	1	1	1	69
24	1	1	1	1	1	6	2	24	24	1	1	1	72
25	1	1	1	1	1	6	2	25	25	1	1	1	75
26	1	1	1	1	1	7	2	26	26	1	1	1	78
27	1	1	1	2	1	7	2	27	27	1	1	1	81
28	1	1	1	2	1	7	2	28	28	1	1	1	84
29	1	1	1	2	1	7	2	29	29	1	1	1	87
30	1	1	1	2	1	8	2	30	30	1	1	1	90
31	1	1	1	2	1	8	2	31	31	1	1	1	93
32	1	1	1	2	1	8	2	32	32	1	1	1	96
33	1	1	1	2	1	8	2	33	33	1	1	1	99
n > 33										Nous consulter			





\* pour une installation supérieure à 14 x Polyx vidéo réf.344182, prévoir une alimentation réf. 346000

# INFORMATIONS TECHNIQUES

## SCHÉMAS DE RACCORDEMENT

- 14 1 centrale Vigik® raccordée à une gâche
- 14 1 centrale Vigik® raccordée à une ventouse ou gâche à rupture de courant
- 15 1 centrale Vigik® associée à un clavier codé
- 16 1 centrale Vigik® associée à une platine à défilement de noms et une centrale radio
- 16 1 centrale radio seule
- 17 1 centrale Vigik® associée à une platine Bus 2 fils à défilement de noms
- 18 4 centrales Vigik® associées à 4 platines Bus 2 fils à défilement de noms

## PROCÉDURES DE PARAMÉTRAGE

- 20  Vigik seul
- 21  Gestion en local sans outil
- 22  Gestion en local avec outils
- 24  Gestion à distance du contrôle d'accès et du défilement de noms

## CARACTÉRISTIQUES TECHNIQUES

- 27 Description technique des produits
- 30 Cotes des produits

# SCHÉMAS DE RACCORDEMENT

## SCHÉMA 1 1 CENTRALE VIGIK® - RACCORDÉE À 1 GÂCHE

- A** Jump : Voir page 27 pour insérer ou retirer les cavaliers en fonction du mode de gestion.
- B** Le câble reliant la centrale à la tête de lecture est de type SYT 8/10<sup>ème</sup> 2 paires jusqu'à 2 mètres et coaxial 50 ohms (RG58 ou RG174/U) pour les bornes "A" et "G" + 1 paire SYT 8/10<sup>ème</sup> pour les distances jusqu'à 10 mètres.

### Légende

Réf.	Description
348020	Centrale de contrôle d'accès Vigik®
336842	Alimentation 12Vca
S1	Gâche
PS	BP de sortie

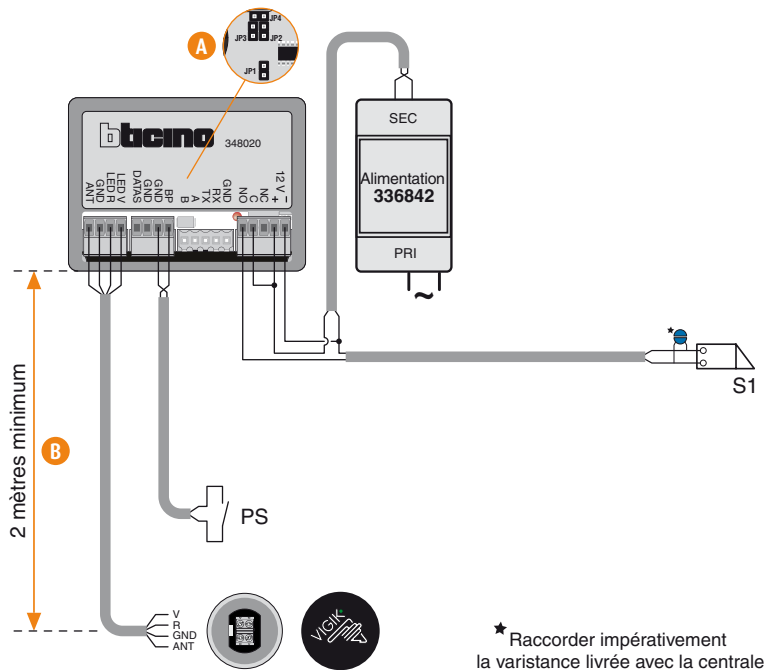

## SCHÉMA 2 1 CENTRALE VIGIK® - RACCORDÉE À 1 VENTOUSE OU GÂCHE À RUPTURE DE COURANT (12Vcc 600mA max.)

- A** Jump : Voir page 27 pour insérer ou retirer les cavaliers en fonction du mode de gestion.
- B** Le câble reliant la centrale à la tête de lecture est de type SYT 8/10<sup>ème</sup> 2 paires jusqu'à 2 mètres et coaxial 50 ohms (RG58 ou RG174/U) pour les bornes "A" et "G" + 1 paire SYT 8/10<sup>ème</sup> pour les distances jusqu'à 10 mètres.

### Légende

Réf.	Description
348020	Centrale de contrôle d'accès Vigik®
AL 12-2	Alimentation 12Vcc 2A
S1	Ventouse ou gâche à rupture
PS	BP de sortie

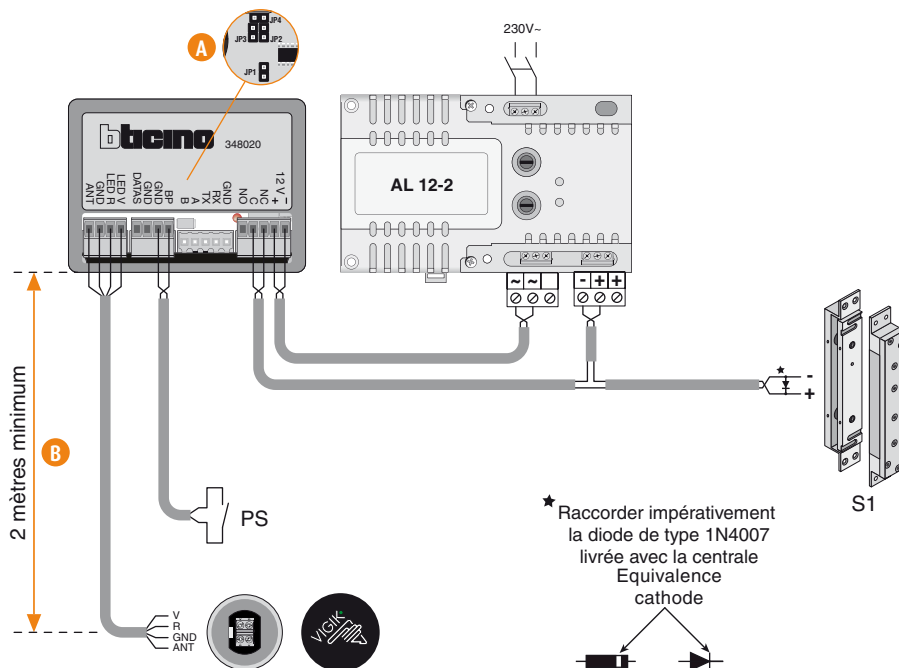

**SCHÉMA 3 1 CENTRALE VIGIK® - ASSOCIÉE À 1 CLAVIER CODÉ (TERCODE 2050NA/O RÉF. 005311 OU 005313)**

- A** Jump : Voir page 27 pour insérer ou retirer les cavaliers en fonction du mode de gestion.
- B** Le câble reliant la centrale à la tête de lecture est de type SYT 8/10<sup>ème</sup> 2 paires jusqu'à 2 mètres et coaxial 50 ohms (RG58 ou RG174/U) pour les bornes "A" et "G" + 1 paire SYT 8/10<sup>ème</sup> pour les distances jusqu'à 10 mètres.

Légende	
Réf.	Description
348020	Centrale de contrôle d'accès Vigik®
BAS30 SP	Alimentation 12Vcc 2A secoursue
Tercode	Clavier codé avec emplacement Vigik®
S1	Gâche
PS	BP de sortie

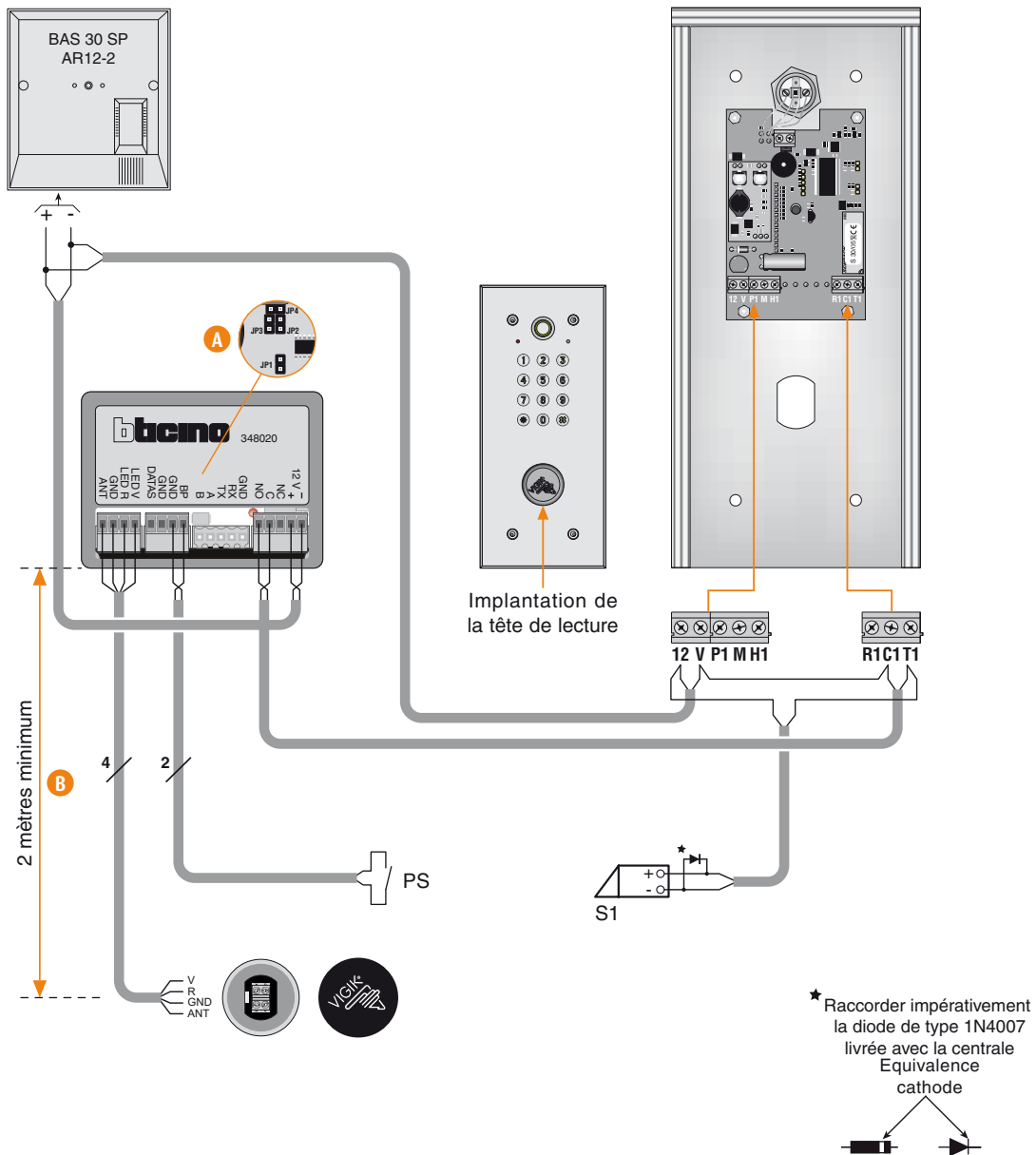

## SCHÉMAS DE RACCORDEMENT

**SCHÉMA 4** 1 CENTRALE VIGIK® - ASSOCIÉE À 1 PLATINE BUS 2 FILS À DÉFILEMENT DE NOMS ET 1 CENTRALE RADIO POUR L'OUVERTURE ASSISTÉE DES PERSONNES HANDICAPÉES

### Légende

Réf.	Description
348020	Centrale de contrôle d'accès Vigik®
A12VCC	Alimentation 12Vcc 1A régulée
348320	Interface contrôle d'accès / portier
PE/S	Platine de rue Sfera
346000	Alimentation portier
348120	Centrale radio
F422	Interface centrale radio / portier
F441	Adaptateur vidéo
346841	Dérivateur d'étage
344182	Polyx vidéo
346030	Alimentation supplémentaire
S1	Gâche
PS	BP de sortie

- A** Positionnez un shunt sur JP2 pour la gestion des badges résidents
  - B** Le câble reliant la centrale à la tête de lecture est de type SYT 8/10<sup>ème</sup> 2 paires jusqu'à 2 mètres et coaxial 50 ohms (RG58 ou RG174/U) pour les bornes "A" et "G" + 1 paire SYT 8/10<sup>ème</sup> pour les distances jusqu'à 10 mètres.
- 1) Couper l'alimentation pendant quelques instants après toute modification de la configuration (1 minute).
  - 2) Les distances pour la partie portier sont disponibles dans la schémathèque Bus 2 fils ou auprès de notre service client (tél.01 48 10 44 34)

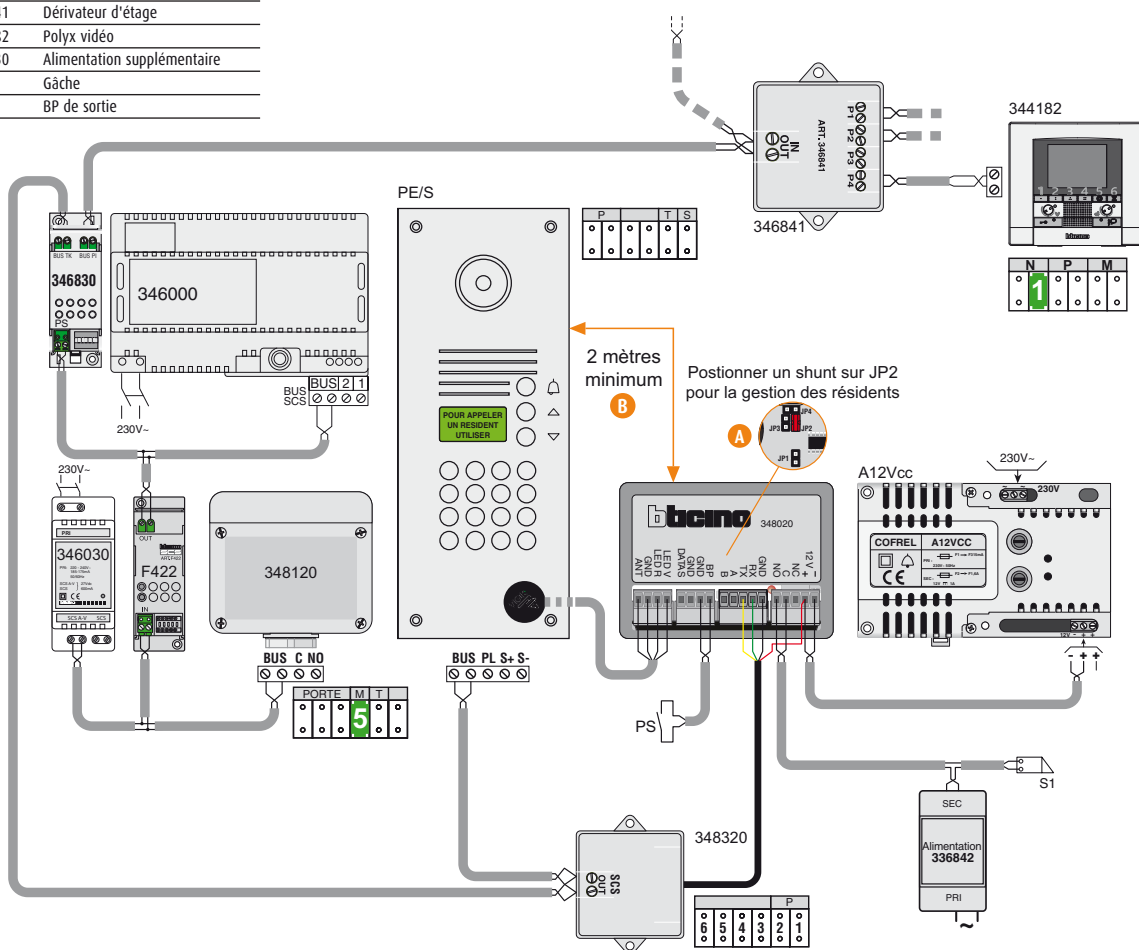

**SCHÉMA 5** 1 CENTRALE RADIO SEULE

### Légende

Réf.	Description
348120	Centrale radio
336842	Alimentation 12Vca

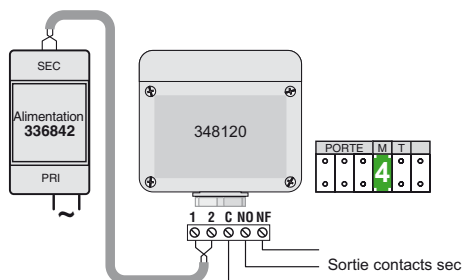



**SCHÉMA 6 1 CENTRALE VIGIK® - ASSOCIÉE À 1 PLATINE BUS 2 FILS À DÉFILEMENT DE NOMS**

- A** Positionnez un shunt sur JP2 pour la gestion des badges résidents
  - B** Le câble reliant la centrale à la tête de lecture est de type SYT 8/10<sup>ème</sup> 2 paires jusqu'à 2 mètres et coaxial 50 ohms (RG58 ou RG174/U) pour les bornes "A" et "G" + 1 paire SYT 8/10<sup>ème</sup> pour les distances jusqu'à 10 mètres.
- 1) Couper l'alimentation pendant quelques instants après toute modification de la configuration (1 minute).
  - 2) Les distances pour la partie portier sont disponibles dans la schémathèque Bus 2 fils ou auprès de notre service client (tél.01 48 10 44 34)

**Légende**

Réf.	Description
348020	Centrale de contrôle d'accès Vigik®
A12VCC	Alimentation 12Vcc 1A régulée
348320	Interface contrôle d'accès / portier
PE/S	Platine de rue Sfera
346000	Alimentation portier
346830	Adaptateur vidéo
346841	Dérivateur d'étage
344182	Polyx vidéo
S1	Gâche
PS	BP de sortie

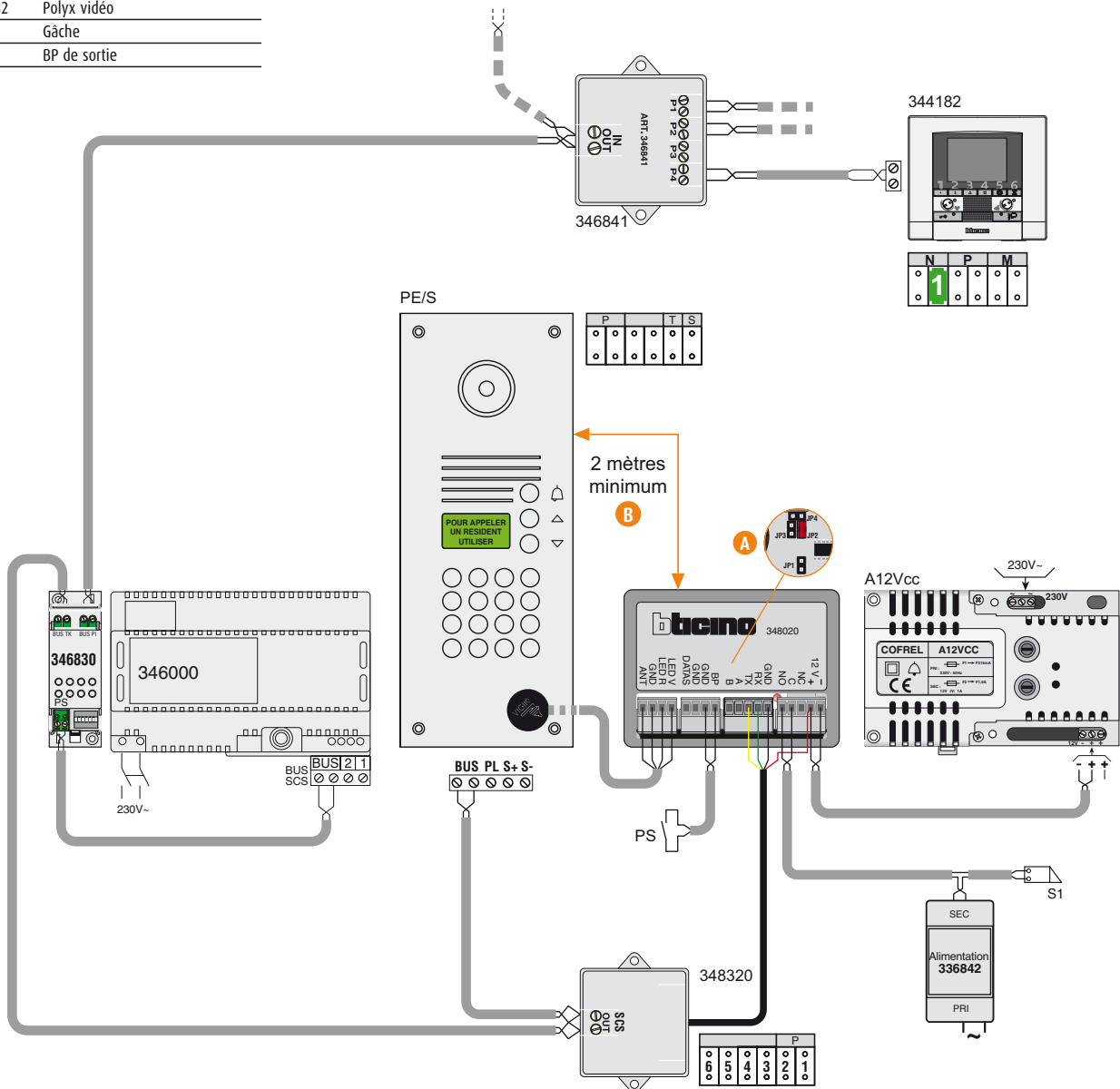

# SCHÉMAS DE RACCORDEMENT

## SCHÉMA 7 4 CENTRALES VIGIK® - ASSOCIÉES À 4 PLATINES BUS 2 FILS À DÉFILEMENT DE NOMS (1 PRINCIPALE, 3 SECONDAIRES)

- A** Positionner un shunt sur JP2 pour la gestion des badges résidents
  - B** Le câble reliant la centrale à la tête de lecture est de type SYT 8/10<sup>ème</sup> 2 paires jusqu'à 2 mètres et coaxial 50 ohms (RG58 ou RG174/U) pour les bornes "A" et "G" + 1 paire SYT 8/10<sup>ème</sup> pour les distances jusqu'à 10 mètres.
- 1) Couper l'alimentation pendant quelques instants après toute modification de la configuration (1 minute).
  - 2) Les distances pour la partie portier sont disponibles dans la schémathèque Bus 2 fils ou auprès de notre service client (tél.01 48 10 44 34)

### Légende

Réf.	Description
348020	Centrale de contrôle d'accès Vigik®
A12VCC	Alimentation 12Vcc 1A régulée
348320	Interface contrôle d'accès / portier
PE/S	Platine de rue Sfera
346000	Alimentation portier
F441	Adaptateur vidéo
346841	Dérivateur d'étage
344182	Polyx vidéo
346020	Alimentation supplémentaire
336842	Alimentation contrôle d'accès
S1	Gâche
PS	BP de sortie

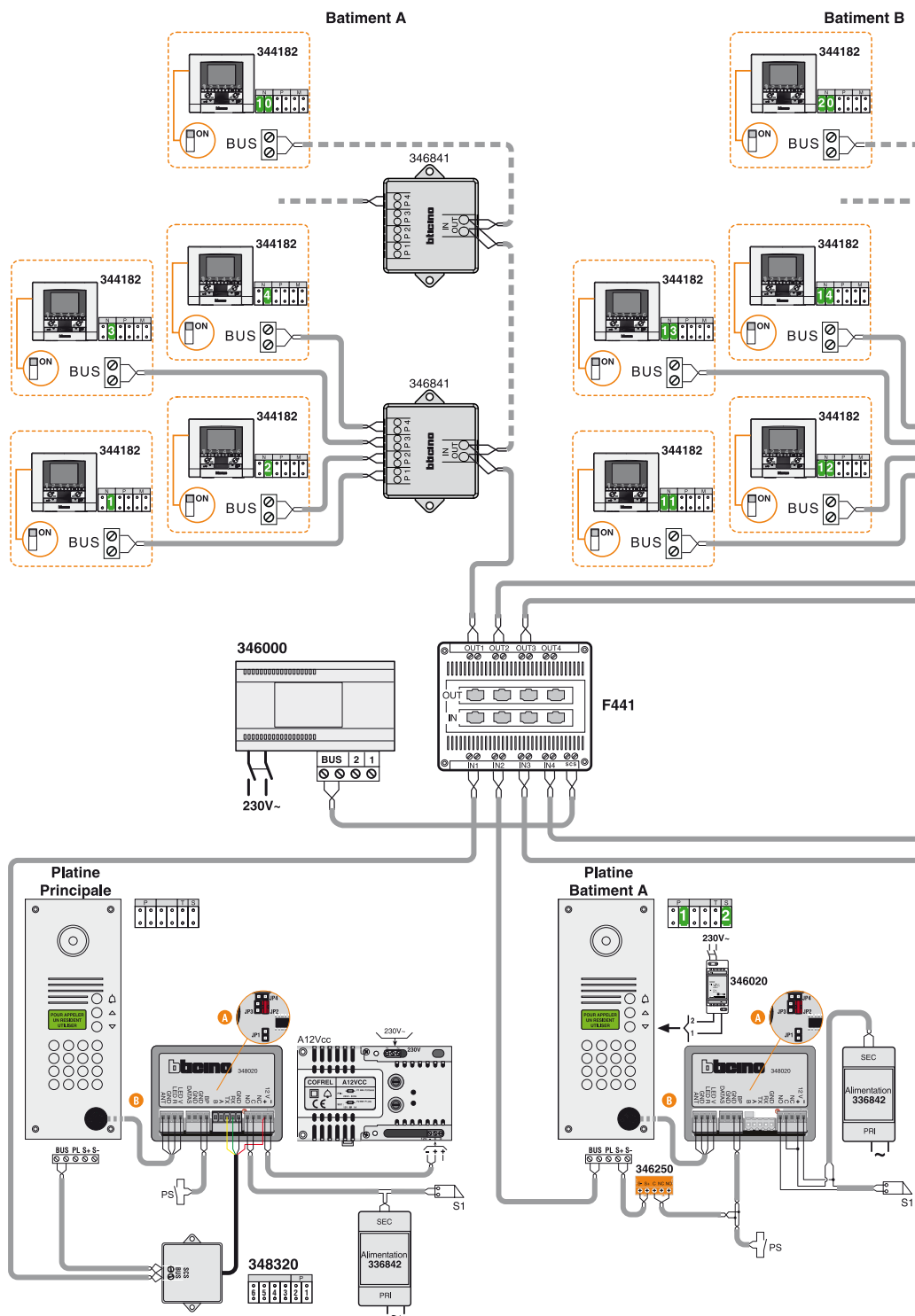

Batiment C

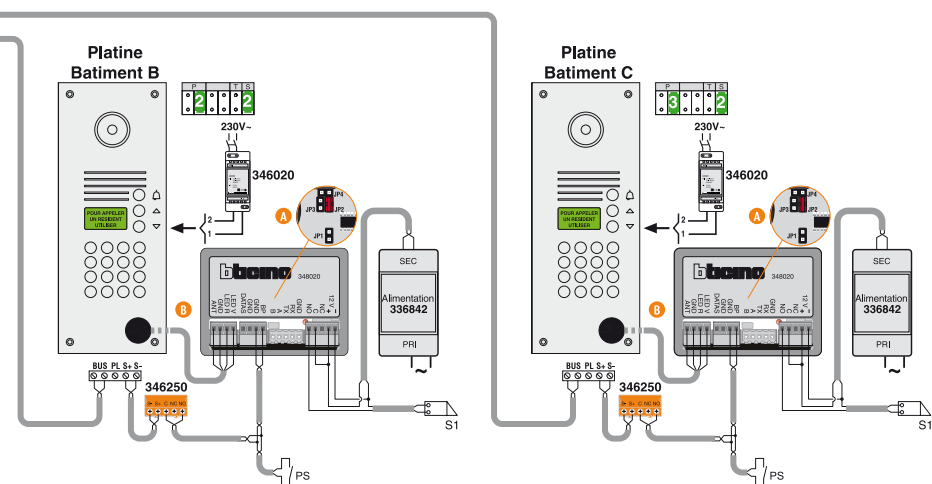
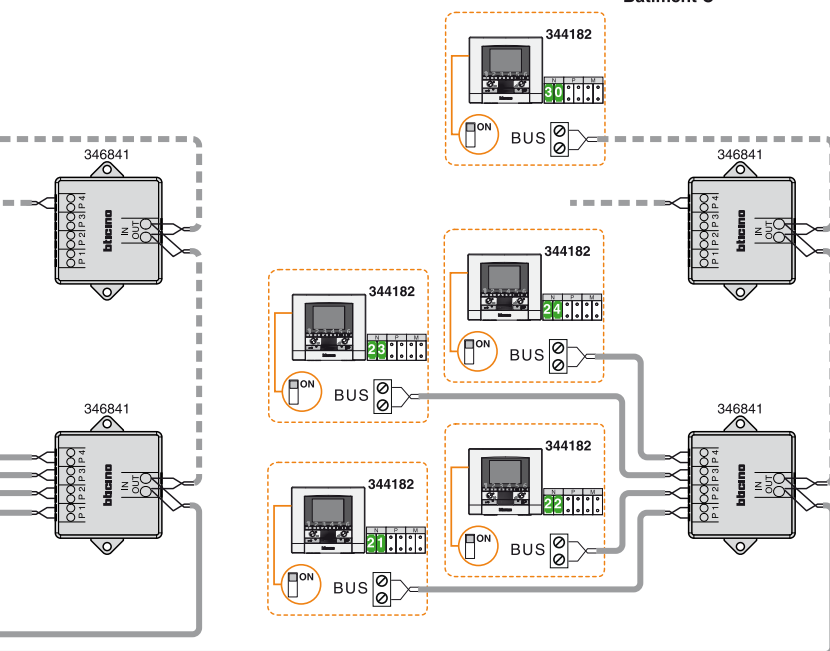

# PROCÉDURE DE PARAMÉTRAGE VIGIK® SEUL



## PRESENTATION DU MODE VIGIK SEUL

**Configuration de base :** tous les cavaliers (JP) sont retirés

### Présentation

- De base la centrale 348020 fonctionne pour les services Vigik®
- Les services déjà présents dans la centrale sont : La Poste, France Télécom et EDF-GDF. D'autres services peuvent être insérés dans la centrale à l'aide du programmeur 348403.
- La centrale 348020 a été mise à l'heure en usine, permettant un fonctionnement immédiat de la centrale.  
Si vous enlevez ou remplacez la pile, il faut le faire **centrale sous tension**. Il faut alors vérifier et/ou remettre l'heure et la date à l'aide du programmeur 348403. La date par défaut est 01/01/1998. L'heure par défaut est 00:00. La pile utilisée est une pile au lithium CR2032.

## GESTION DES SERVICES VIGIK®

- Pour tous les modes de gestion des badges résidents (badge maître, gestion en local, gestion à distance), vous devez intervenir directement sur la centrale avec le programmeur réf. 348403 pour intégrer, modifier ou supprimer un service Vigik®.
- La procédure de gestion des services Vigik® est la même pour tous les modes de gestion de la centrale.

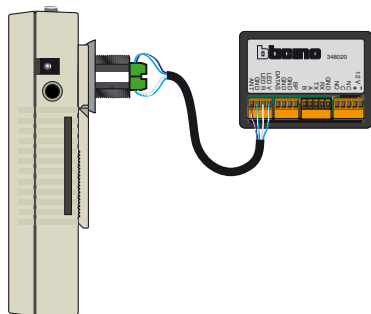

- 1 Connectez le programmeur 348403 à la centrale 348020 soit par la tête ou par la liaison filaire encodeur/centrale.
- 2 Appuyez sur « 1 » pour entrer en communication avec la centrale réf. 348020.
- 3 Si vous n'êtes pas déjà entré en mode programmation entrez le code site de la centrale et son mot de passe (par défaut code site « 000000 » mot de passe « 0000 »).
- 4 Positionnez-vous sur le menu « Vigik », en appuyant sur la touche « flèche haute ».
- 5 Choisissez « Ajout », « Modification services », « Suppression services », « Mise à jour liste services » comme indiqué dans l'arborescence page 29.

## MODIFICATION DE LA TEMPORISATION

- Par défaut la temporisation de la centrale réf. 348020 est de 5 secondes
- Pour la modification de la temporisation de la porte associée à la centrale, vous devez intervenir directement sur la centrale avec le programmeur réf 348403.

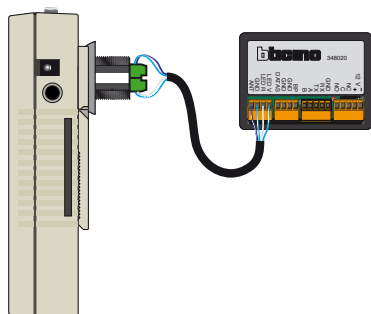

- 1 Connectez le programmeur 348403 à la centrale 348020 soit par la tête ou par la liaison filaire encodeur/centrale.
- 2 Appuyez sur « 1 » pour entrer en communication avec la centrale réf. 348020.
- 3 Si vous n'êtes pas déjà entré en mode programmation entrez le code site de la centrale et son mot de passe.  
(par défaut code site « 000000 » mot de passe « 0000 »).
- 4 Positionnez vous sur le menu « administration », en appuyant une fois sur la touche « flèche haute ».
- 5 Indiquez la nouvelle temporisation que vous souhaitez.
- 6 Appuyez sur la touche « ✓ » pour valider la modification.

# PROCÉDURE DE PARAMÉTRAGE GESTION EN LOCAL SANS OUTIL (BADGE MAÎTRE)



## PRÉSENTATION GESTION EN LOCAL SANS OUTIL

**Configuration de base :** tous les cavaliers (JP) sont retirés.

**Caractéristiques :**

- Pour pouvoir enregistrer des badges résidents, vous devez créer un badge maître.
- Ce badge permet de rentrer en mode programmation et d'enregistrer à la suite les badges résidents.
- Vous pouvez remplacer le badge maître. Le nouveau badge viendra supprimer l'ancien badge maître. Ce dernier pourra être utilisé comme badge résident par la suite.
- La centrale permet l'enregistrement de 200 badges résidents en mode badge maître.
- Vous pouvez utiliser tous les badges du marché au standard Mifare (13,56Mhz) pour les badges résidents ou le badge maître.
- Il n'est pas possible de supprimer des badges résidents (tout ou rien).

## CRÉATION (OU REMPLACEMENT) D'UN BADGE MAÎTRE

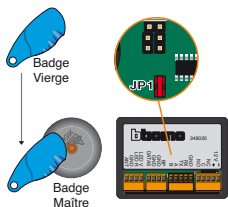

- 1 Mettre sous tension. Le voyant de l'antenne s'allume orange pendant 2 secondes et s'éteint. Le voyant de la centrale s'allume rouge fixe pendant 2 secondes et clignote rouge.
- 2 Insérez un cavalier sur l'emplacement JP1. Le voyant rouge de la centrale se met à clignoter rapidement.
- 3 Présentez un badge devant l'antenne. A cet instant, le voyant rouge de la centrale s'éteint.
- 4 Le badge présenté devient alors le nouveau badge maître et remplace le précédent s'il existait.
- 5 On peut alors retirer le cavalier de l'emplacement JP1. A cet instant le voyant rouge de la centrale se met à clignoter doucement par train de 2 impulsions rapprochées.

## ENREGISTREMENT DES BADGES RÉSIDENTS

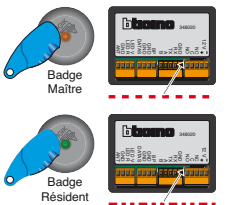

- Pas de cavaliers insérés dans les JP**
- 1 Pour passer en mode enregistrement, passez le badge maître devant l'antenne. A cet instant, le voyant rouge de la centrale se met à clignoter rapidement et le voyant orange de la tête s'allume fixement pendant 2 secondes.
  - 2 Passez tous les badges résidents devant l'antenne.
  - 3 Une fois le dernier badge enregistré, la centrale repasse automatiquement sous 30 secondes en mode contrôle d'accès. A cet instant, le voyant rouge de la centrale se met à clignoter doucement par train de 2 impulsions rapprochées et le voyant orange de la tête s'allume fixement pendant 10 secondes.

## MODIFICATION DE LA DURÉE DE LA TEMPORISATION D'OUVERTURE PORTE

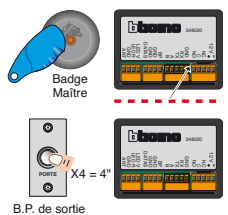

- 1 Pendant le mode enregistrement des badges résidents, il est possible de définir la durée de la temporisation porte en appuyant sur le bouton poussoir.
- 2 La temporisation en seconde sera celle définie par le nombre d'appuis successifs sur le bouton poussoir.
- 3 A la sortie du mode enregistrement, la programmation peut être contrôlée en comptant le nombre de clignotements lents du voyant rouge de la centrale.

## FONCTIONNEMENT

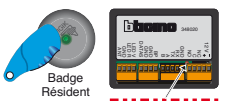

- Pas de cavaliers insérés dans les JP**
- 1 Présentez les badges résidents autorisés devant l'antenne de la centrale. Le voyant de l'antenne s'allume vert fixe pendant 10 secondes. Le voyant de la centrale clignote rouge. Le relais de la centrale bascule pour commander l'organe d'ouverture pendant le temps enregistré (5 secondes par défaut).



## SUPPRESSION DE TOUS LES BADGES RÉSIDENTS

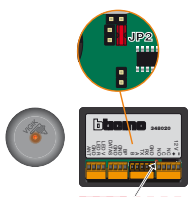

- Mettre un cavalier dans JP2**
- 1 Couper l'alimentation et mettre un cavalier sur JP2.
  - 2 Remettre l'alimentation. Le voyant de la tête de lecture s'allume orange pendant 2 secondes et s'éteint. Le voyant de la centrale s'allume rouge fixe pendant 2 secondes et clignote rouge lentement. A cet instant les badges résidents sont effacés.
  - 3 Coupez l'alimentation et enlevez le cavalier sur JP2 pour revenir en mode Badge maître.
  - 4 Remettre l'alimentation, la centrale est réinitialisée. Le badge maître est toujours en mémoire. Pour le remplacer, suivez la procédure ci-dessus.

# PROCÉDURE DE PARAMÉTRAGE GESTION EN LOCAL AVEC OUTILS



## PRÉSENTATION : GESTION EN LOCAL AVEC OUTILS

**Configuration de base :** Cavalier JP2 inséré, les autres cavaliers retirés

**Caractéristiques :**

- Dans ce mode de fonctionnement, la centrale autorise tous les badges résidents ayant le même code site ou un code site autorisé sur cette centrale.
- Un même site peut avoir jusqu'à 10 centrales avec un code site différent,
- Vous pouvez créer des hiérarchies entre les centrales pour donner différents droits d'accès aux badges résidents (ex : un site de plusieurs bâtiments, avec des accès communs).
- La programmation se fait par le programmeur réf. 348403, en communication radio devant l'antenne (Cavalier 3 retiré), ou en connexion filaire avec le câble réf. 348310 (fourni avec le programmeur) (Cavalier 3 inséré - modifier le cavalier 3 toujours hors tension).

- Pour changer le code site, vous devez insérer le cavalier 1 sur le bornier.
- Il n'y a pas de limite au nombre de badges résidents créés.
- Nous ne pouvons supprimer que 200 badges résidents. Au-delà vous devez modifier le code site de la centrale et reprogrammer les badges résidents autorisés.
- Vous devez utiliser les badges réf. 348230, 348207, 348222 pour les résidents.
- Pour interdire un badge résident sur la centrale vous devez saisir son code avec le programmeur réf. 348403 sur la centrale (en mode radio ou filaire). Nous vous conseillons donc de tenir une liste à jour avec les noms des résidents et des numéros de leurs badges.

## LES FONCTIONNALITÉS OFFERTES AVEC LE CODE SITE

- Le code site de la centrale est initialisé par le programmeur 348403. A la première mise sous tension le code site de la centrale est 000000 et son mot de passe est 0000. Vous devez ensuite changer ce code pour sécuriser votre site et pour hiérarchiser des accès à plusieurs centrales 348020 sur un même site.

- Le code site est :
  - Un code numérique de 6 chiffres (de 0 à 9) ou
  - Un code site ayant 5 chiffres suivi d'un E (centrale en mode portillon)
- Par exemple : Soit 4 centrales avec un code site 123450, 123451, 123452, 12345E (les centrales qui se terminent par E sont considérées comme des portillons aux centrales à 6 chiffres) :

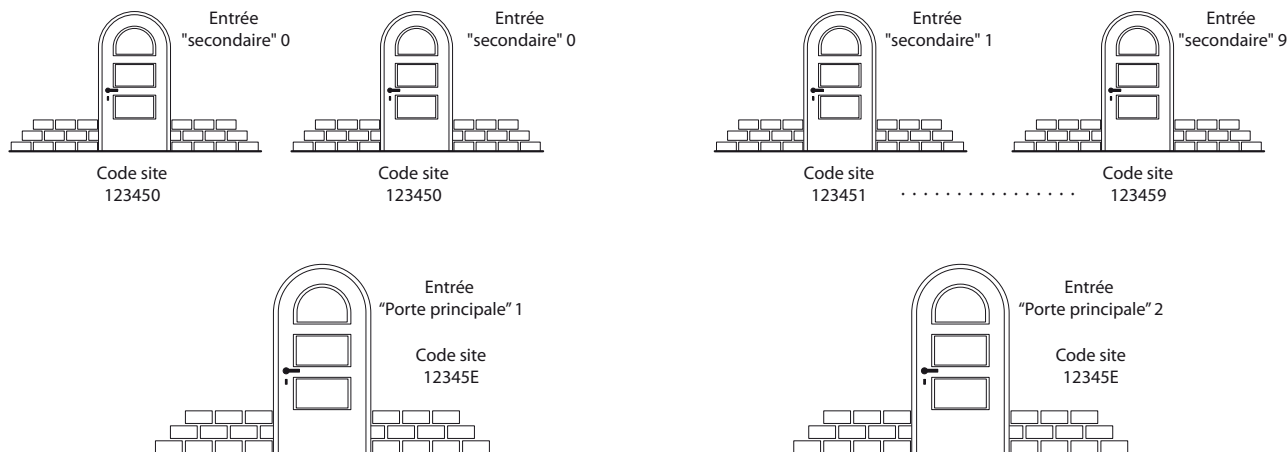

Les badges résidents avec le code site 123450 ne sont autorisés à entrer que sur les centrales 123450 et 12345E.

Les badges résidents avec le code site 123451 ne sont autorisés à entrer que sur les centrales 123451 et 12345E.

Les badges résidents avec le code site 123452 ne sont autorisés à entrer que sur les centrales 123452 et 12345E.



Les badges avec le code site 12345E ne sont autorisés à entrer que sur la centrale 12345E.

Les badges passe-partout ont 5 chiffres et se terminent par F.

Par exemple le badge passe-partout 12345F peut entrer sur les centrales 123450, 123451, 123452 et 12345E.



## PROGRAMMATION DU CODE SITE

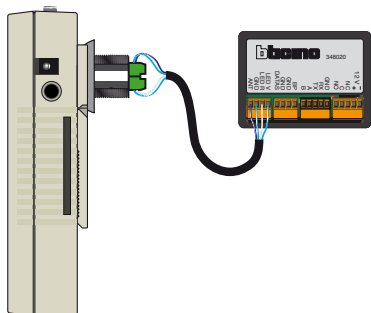

- 1 Connectez le programmeur 348403 à la centrale 348020 soit par la tête (Jump ôté sur JP3) ou par la liaison filaire encodeur/centrale (Jump inséré sur JP3). Le Jump JP3 doit être modifié quand la centrale est hors tension. Pour programmer le code site, assurez vous que le Jump JP1 est inséré.
- 2 Sur le programmeur, appuyez sur la touche « ✓ », le menu « 1. Com. Centrale, 2 Com PC » apparaît.
- 3 Appuyez sur la touche « 1 ». Entrez le code site et le mot de passe de la centrale (par défaut le code site est « 000000 » et le mot de passe « 0000 »). Le programmeur 348403 va ensuite afficher la version de la centrale.
- 4 Appuyez sur la touche « ✓ », le menu administration apparaît.
- 5 Appuyez encore sur la touche « ✓ », puis appuyez sur la flèche du bas jusqu'à faire apparaître le menu « code site »
- 6 Entrez alors le nouveau code site de la centrale. Le programmeur 348403 affiche « modification OK ». Le code site est alors modifié par la centrale.
- 7 Pour revenir au menu « Administration » appuyez sur la touche « ✕ ».
- 8 Retirez le Jump JP1 une fois la modification du code site effectué.

## PROGRAMMATION DES BADGES (RÉSIDENT OU PASSE)



- 1 Connectez le programmeur 348403 à la centrale 348020 soit par la tête (Jump ôté sur JP3) ou par la liaison filaire encodeur/centrale (Jump inséré sur JP3).
- 2 Si vous n'êtes pas déjà entré en mode programmation, entrez le code site de la centrale et son mot de passe.
- 3 Positionnez vous sur le menu « résident », en appuyant une fois sur la touche « flèche haute » à partir du menu « administration ».
- 4 Appuyez sur la touche « ✓ » puis appuyez sur la touche « flèche bas » jusqu'à faire apparaître soit le menu « chargement badge » pour programmer un badge, soit le menu « chargement passe » pour programmer un badge passe ».
- 5 Appuyez sur la touche « ✓ », le programmeur affiche « présentez un badge ».
- 6 Posez alors le badge à programmer sur le programmeur et appuyez sur la touche « ✓ ». **Laissez le badge sur la zone de programmation jusqu'au message « chargement terminé »**
- 7 Le badge est programmé.
- 8 Appuyez sur la touche « ✓ », puis sur la touche « ✕ » pour revenir au menu « résidents ».

## INTERDICTION D'ENTRÉE D'UN BADGE (RÉSIDENT OU PASSE)



- 1 Connectez le programmeur 348403 à la centrale 348020 soit par la tête (Jump ôté sur JP3) ou par la liaison filaire encodeur/centrale (Jump inséré sur JP3).
- 2 Si vous n'êtes pas déjà entré en mode programmation, entrez le code site de la centrale et son mot de passe.
- 3 Positionnez vous sur le menu « résident », en appuyant une fois sur la touche « flèche haute » à partir du menu « administration ».
- 4 Appuyez sur la touche « ✓ » puis appuyez sur la touche « flèche bas » jusqu'à faire apparaître « ajout blacklist ».
- 5 Saisissez le numéro du badge à interdire sur la centrale (entrez les 8 derniers termes).
- 6 Validez la saisie en appuyant sur la touche « ✓ ».

**Remarque :** lors d'un ajout d'un badge en black list, il faut utiliser la flèche haut pour accéder aux lettres et utiliser la flèche droite pour se déplacer.

# PROCÉDURE DE PARAMÉTRAGE GESTION À DISTANCE PAR PC EN LECTURE/ÉCRITURE



## PRÉSENTATION : GESTION À DISTANCE PAR PC EN LECTURE/ÉCRITURE

**Configuration de base :** Cavalier 2 inséré, les autres cavaliers retirés

### Caractéristiques :

- La centrale 348020 en mode gestion à distance par PC en lecture/écriture possède les mêmes caractéristiques que le mode gestion en local (hiérarchisation des centrales avec 10 centrales sur un même site, programmation par encodeur, création d'un code site, pas de limite en création de badge résident, possibilité de supprimer 200 badges par centrale, utilisation des badges résidents réf. 348230, 348207, 348222).
- Avec le mode gestion à distance vous pouvez aussi gérer le défilement de noms Bus 2 fils réf. 342630 (avec une platine modulaire ou antivandale monobloc) à distance sans déplacement sur site. Pour cela vous devez utiliser l'interface de contrôle d'accès/ Bus 2 fils référence 348320.

- Les badges se programment avec un PC, le programmeur de badge raccordé avec un port USB ou port série, et le logiciel TiAccessControl.
- Le raccordement du programmeur 348403 à la centrale 348020 en local via la tête de lecture permet d'initialiser le code site et le mot de passe de la centrale, d'effectuer une remise à jour de l'heure de la centrale, d'actualiser la liste des badges annulés, et de gérer les services Vigik®.
- **Remarque :** pour mettre à jour le défilement de noms et pour remplacer les badges des résidents par une nouvelle famille vous devez récupérer et reprogrammer tous les badges de l'ancienne famille. Si vous ne pouvez pas récupérer tous les badges de l'ancienne famille, vous devrez intervenir sur site pour effacer les noms de l'ancienne famille (avec le logiciel TiCall, avec la télécommande infra-rouge réf. 392123, ou sans outil directement depuis les 3 touches du défilement de noms) et ajouter le badge perdu en black-list avec le programmeur 348403.

## RACCORDEMENT DU PROGRAMMEUR 348403 AU PORT USB D'UN PC (WINDOWS 98, XP, VISTA 32BITS)



- 1 Le programmeur 348403 peut être relié au PC, soit par une connexion USB (câble fourni), soit par une connexion RS232.
- 2 Insérez le CD « Ti Access Control » et suivez les étapes d'installation.

## CRÉATION D'UN SITE SUR LE LOGICIEL TIACCESSCONTROL



- 1 Lancez le logiciel PC, entrez le nom d'utilisateur par défaut « Superviseur » et le mot de passe « 1234 » et appuyez sur « ✓ ».
- 2 Sélectionnez l'icône de création de site.
- 3 Entrez le nom et le numéro de site, renseignez le nouveau mot de passe de la centrale.

## ASSOCIATION DES DÉFILEMENTS DE NOMS AVEC LES CENTRALES RÉF. 348020



- 1 Sélectionnez le site et saisissez le mot de passe attribué puis appuyez sur « ✓ ».
- 2 Sélectionnez l'icône paramètres.
- 3 Sélectionnez l'onglet « Centrale » et définissez les adresses des Défilements de noms connectés (4 maximum). Laissez « aucune » si un ou plusieurs défilements de noms ne sont pas connectés. Définir le mot de passe des défilements de noms connectés. Tous les défilements de noms doivent avoir le même mot de passe (1234 par défaut).
- 4 Cliquez sur l'icône de la disquette pour sauvegarder la configuration.





## CRÉATION D'UN BADGE RÉSIDENT

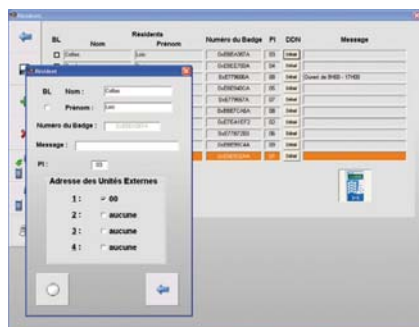

- 1 Sélectionnez l'icône « Badge ».
- 2 Cliquez sur pour ajouter un résident.
- 3 Remplissez les champs de la fiche du résident.
- 4 Vérifiez que le programmeur réf. 348403 est connecté au PC.
- 5 Sur le programmeur réf. 348403 appuyez sur la touche « » puis « 2 : Com PC » pour se connecter au PC.
- 6 Cliquez sur l'icône « enregistrer » pour enregistrer le badge, laissez le badge sur la zone de programmation jusqu'au message « chargement terminé ».

**Remarque :** si vous avez plusieurs badges pour une même famille, créez un nouveau badge avec un prénom différent et ne les associez pas à un défilement de noms).

## REPLACEMENT D'UNE FAMILLE

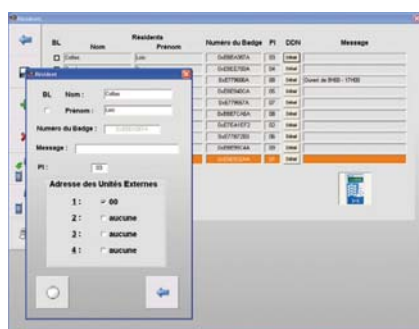

- 1 Sélectionnez l'icône « Badge ».
- 2 Cliquez sur pour remplacer un résident.
- 3 Sélectionnez le nom du résident que vous voulez remplacer.
- 4 Modifiez son nom, prénom, message d'accueil.
- 5 Cliquez sur l'icône « enregistrer » pour enregistrer le badge, laissez le badge sur la zone de programmation jusqu'au message « chargement terminé ».

**Remarque :** si vous ne pouvez pas récupérer les badges de l'ancienne famille vous devez intervenir sur site pour bloquer le badge résident non restitué et pour supprimer le nom de l'ancienne famille sur le défilement de noms (avec le logiciel TiCall, avec la télécommande infra rouge réf. 392123, ou sans outil depuis les 3 touches du défilement de noms).

## FONCTIONS ÉVOLUÉES



- 1 Vous pouvez affecter différents droits d'accès au logiciel. Pour chacun des profils, vous pouvez leur donner des droits ou des restrictions pour modifier la base de données.
- 2 Vous pouvez restaurer une centrale qui a été vandalisée en téléchargeant toutes les informations de contrôle d'accès dans une nouvelle centrale. Cette restauration ne s'applique pas pour la partie interphonie et défilement de noms.
- 3 Vous pouvez charger sur votre PC les informations d'une centrale réf 348020 dont la base de données a été perdue. En téléchargeant ces informations vous écraserez les anciennes informations.
- 4 Vous pouvez autoriser et gérer les accès des prestataires de services sur vos centrales. Le transfert des informations se fait sur site via le programmeur réf. 348403 via la tête de lecture.
- 5 Vous pouvez imprimer la liste de vos centrales et la liste des noms des résidents (noms, prénoms, numéro du poste intérieur, message d'accueil).

## PROGRAMMATION DU CODE SITE

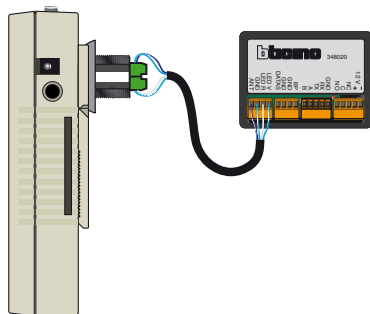

- 1 Connectez le programmeur 348403 à la centrale 348020 soit par la tête (Jump ôté sur JP3) ou par la liaison filaire encodeur/centrale (Jump inséré sur JP3). Le Jump JP3 doit être modifié quand la centrale est hors tension. Pour programmer le code site, assurez vous que le Jump JP1 est inséré.
- 2 Sur le programmeur, appuyez sur la touche « », le menu « 1. Com. Centrale, 2 Com PC » apparaît.
- 3 Appuyez sur la touche « 1 ». Entrez le code site et le mot de passe de la centrale (par défaut le code site est « 000000 » et le mot de passe « 0000 »). Le programmeur 348403 va ensuite afficher la version de la centrale.
- 4 Appuyez sur la touche « », le menu administration apparaît.
- 5 Appuyez encore sur la touche « », puis appuyez sur la flèche du bas jusqu'à faire apparaître le menu « code site »
- 6 Entrez alors le nouveau code site de la centrale. Le programmeur 348403 affiche « modification OK ». Le code site est alors modifié par la centrale.
- 7 Pour revenir au menu « Administration » appuyez sur la touche « ».
- 8 Retirez le Jump JP1 une fois la modification du code site effectué.

# PROCÉDURE DE PARAMÉTRAGE GESTION DE LA CENTRALE RADIO RÉF. 348120

## PROCÉDURE POUR LA GESTION DES BADGES RADIO+PROXIMITÉ RÉF 348221 SUR LA CENTRALE RADIO

### Configuration de base :

PORTE	M	T	
○	○	○	○
A	B	C	
○	○	○	○

Zone de codification de la centrale 348120

### Porte : adresse de la porte

A/B : Assigne un numéro d'adresse à la centrale radio de façon à pouvoir gérer plusieurs centrales à l'intérieur du même complexe résidentiel (Site). Les centrales sont identifiées par un numéro de site unique programmé au moyen des configurateurs. (A = dizaine, B = Unité de la porte à ouvrir)

C : ne pas codifier

### M : Mode de fonctionnement

4 : Centrale radio autonome

5 : Centrale radio intégrée à la vidéophonie Bus 2 fils Bticino

### T : Temporisation

0 (aucun configurateur)	1	2	3	4	5	6	7
4 s.	1 s.	10 s.	20 s.	40 s.	60 s.	90 s.	3 mn.

**Attention :** à la suite de toute modification de la configuration, il faut exécuter la procédure de réinitialisation du récepteur radio. Ceci comporte aussi l'annulation des programmations existantes.

### Caractéristiques :

- La centrale radio permet de commander, par son relais interne, portes et portails automatiques. L'activation du relais se fait au moyen du badge double technologie réf. 348221.
- Le récepteur radio peut être raccordé à une installation d'interphonie (audio et vidéo bus 2 fils) ou il peut fonctionner en autonome alimenté par une alimentation supplémentaire (12V cc-ca 24Vcc).
- L'antenne interne permet un rayon de réception en champ libre de 40/50 mètres. On peut en alternative raccorder l'antenne supplémentaire réf. 348600, pour améliorer la réception.
- Possibilité d'enregistrer 4000 badges double technologie réf 348221.
- Le Mode 4 et le mode 5 suivent les mêmes procédures d'initialisation de programmation et de suppression de badges. Le mode 5 permet de commander un relais d'une platine de rue et une centrale de contrôle d'accès avec des télécommandes radio.

## PROCÉDURE DE RÉINITIALISATION / D'ANNULATION DE TOUS LES BADGES RÉF. 348221

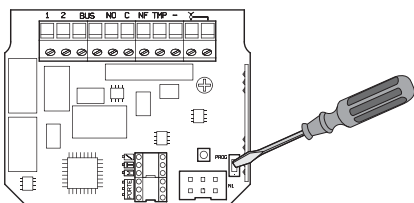

- 1 Coupez l'alimentation.
- 2 Maintenir appuyé le poussoir et remettre l'alimentation.
- 3 Maintenir appuyé pendant au moins 10 secondes, jusqu'à ce que la led arrête de clignoter et devienne rouge et vert fixe, puis relâchez le poussoir.
- 4 A la fin de la réinitialisation, le récepteur se met dans la phase programmation/ ajout badge double technologie.

## PROGRAMMATION / AJOUT DE BADGE

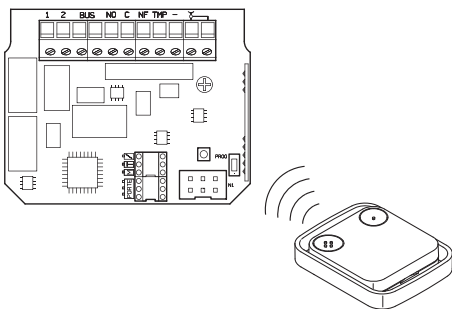

- 1 Appuyez sur la touche de la centrale radio pendant 10 secondes. La led devient rouge fixe.
- 2 Appuyez sur une des deux touches du badge double technologie pour valider cette touche, appuyez aussi sur la deuxième si vous souhaitez enregistrer les 2 canaux du badge.
- 3 Pour sortir de la programmation, attendre une minute ou appuyez à nouveau sur le poussoir de la centrale et le maintenir appuyé jusqu'à ce que la led s'éteigne.

**Note :** dans cette phase, la sensibilité du récepteur s'abaisse pour éviter des mémorisations non souhaitées.

# CARACTÉRISTIQUES TECHNIQUES

## CENTRALE 348020

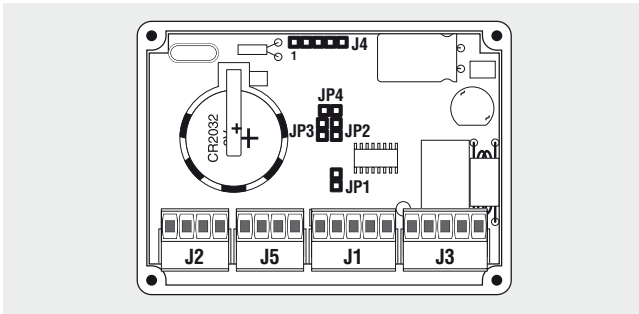

Centrale 1 porte multi-gestion (badge maître, gestion en local avec le programmeur réf. 348403, gestion à distance par PC en lecture/écriture avec le programmeur réf. 348403).

Tension d'alimentation : 12V ca ou cc

Consommation :

- En veille : 55 mA

- Maximum : 110 mA

Batterie : Lithium CR2032 (fournie)

Température de fonctionnement : (-5) - (+40) °C.

### Description

JP1	Retiré	Inséré	Retiré	Inséré
	Mode normal de fonctionnement	Création / Changement de badge maître	Mode normal de fonctionnement	Changement code site autorisé
JP2	Retiré		Inséré	
	Mode badge maître (en local sans outil)		Mode gestion avec le programmeur (en local ou à distance)	
JP3	Retiré	Inséré	Retiré	Inséré
	Connexion 348403 par la tête	Connexion 348403 par RS232	Connexion 348403 par la tête	Connexion 348403 par RS232
JP4	Ne jamais insérer un pont			

**J1 : bornier de raccordement filaire du programmeur 348403** (avec le cordon réf. 348310 fourni avec le programmeur) pour gérer les badges résidents, les services Vigik®, l'horloge et les codes de la centrale. Permet aussi de raccorder la centrale réf 348020 au portier Bus 2 fils Bticino avec l'interface 348320. Le raccordement de l'interface doit respecter les repérages ci-dessous :

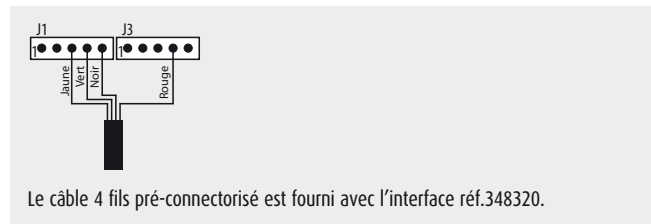

**J2 : Bornier de raccordement de la tête de lecture de proximité**

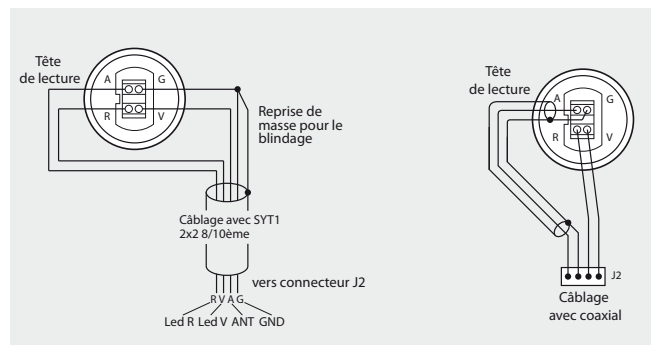

Jusqu'à 2 mètres vous pouvez utiliser un câble 2x2 paires SYT 8/10ème en respectant les polarités Led R (R), Led V (V), ANT (A), GND (G). Reprenez la masse pour le blindage en cas d'environnement fortement perturbé. Jusqu'à 10 mètres vous pouvez utiliser un câble coaxial, l'âme du câble coaxial pour l'ANT (A), et la tresse pour GND (G), et une paire SYT 8/10ème pour les bornes Led R (R), Led (V).

**J3 : Raccordement de l'alimentation (12Vca ou cc) et de l'organe de fermeture (C-NO-NF) (pouvoir de coupure 12V - 600mA max.)**

**J4 : Laisser libre**

**J5 : Raccordement du Bouton-poussoir de sortie**

## INTERFACE RÉF. 348320

Interface Contrôle d'accès réf 348020 / Vidéophonie Bus 2 fils

Alimentation bornier SCS (3) - Bus 2 fils 18-27Vcc

Alimentation bornier (1) 12Vcc régulé

Consommation :

- sur le Bus 2 fils en veille = 5,5mA, Max = 15mA

- sur la centrale de contrôle d'accès = 7mA

Température de fonctionnement : (+5) - (+40) °C

### Description

- 1 - Câble pré-connectorisé à raccorder vers la centrale réf. 348020 (sur les bornes J1 et J3).
- 2 - Led d'information de transmission de données vers le Bus 2 fils.
- 3 - Bornier de raccordement vers le Bus 2 fils.
- 4 - Zone de codification. A codifier de la même façon que la zone P de la platine de rue associée (5 dizaines, 6 unités).

					P
6	5	4	3	2	1

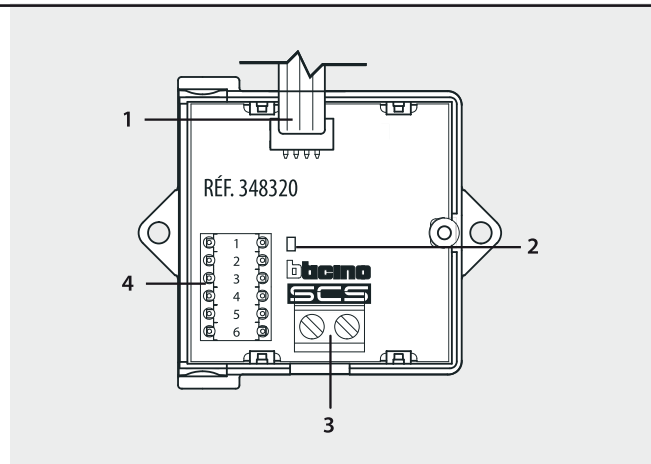

## CARACTÉRISTIQUES TECHNIQUES

### CENTRALE RADIO RÉF. 348120

Dispositif radio permettant de commander, par son relais interne, portes et portails automatiques. L'activation du relais se fait au moyen du badge double technologie réf. 348221.

La centrale radio peut être raccordée sur le bus de l'interphonie Bus 2 fils avec l'interface F422. Elle peut fonctionner en autonome avec une alimentation supplémentaire (12Vcc/ca ou 24Vcc).

#### Description

- 1 - Raccordement alimentation (12Vcc-ca 24Vcc) lorsque la centrale réf. 348120 n'est pas sur le Bus 2 fils du portier Bticino.
- 2 - BUS interphonie Bticino (rajouter une interface F422 entre les 2 systèmes).
- 3 - Contacts du relais interne 5A 30V ohmiques contacts NO-C-NF.
- 4 - Contact tamper (longueur maximale raccordement 1,5 m).
- 5 - Raccordement antenne réf. 348600.
- 6 - Led.
- 7 - Poussoir (pression brève pour test activation relais).
- 8 - Connecteur à 6 voies pour programmation.
- 9 - Logement des configurateurs.

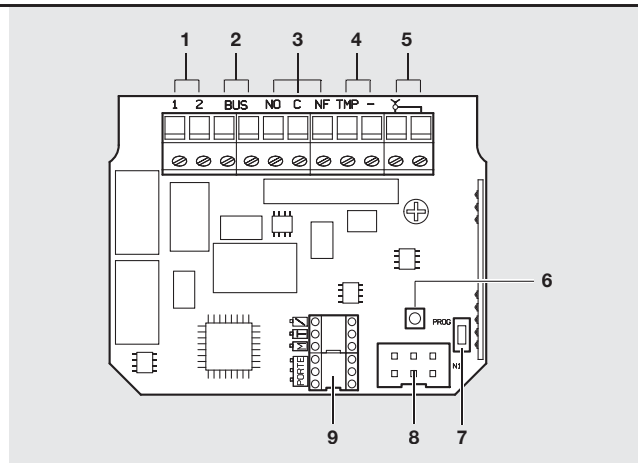

### PROGRAMMATEUR RÉF. 348403

Le programmeur permet de :

- Gérer en local les services Vigik® de la centrale réf. 348020.
- Modifier en local l'administration de la centrale 348020 (code site, mot de passe, temporisation de la serrure, date et heure).
- Gérer en local les badges résidents.
- Gérer à distance par PC en lecture/écriture les badges résidents et le défilement de noms Bus 2 fils Bticino associé.

Code site par défaut : 000000  
Mot de passe par défaut : 0000

Software TiAccessControl :  
Utilisateur par défaut : superviseur  
Mot de passe par défaut : 1234

Tension : 9Vcc  
Consommation max : 300mA  
Batterie : 2xLR6 (AA) de 1,5V (non fournies)  
Température de fonctionnement : (5) - (40) °C

#### Description

- 1 - Port RS232 pour raccorder le programmeur vers la centrale réf. 348020 (bornier J1) avec le cordon réf. 348310. Ce port permet aussi de raccorder le programmeur à un port série de PC.
- 2 - Bouton de mise sous tension du programmeur et prise d'alimentation (alimentation fournie avec le programmeur).
- 3 - Lecteur de Smart card service Vigik®.
- 4 - Zone de programmation des badges résidents.
- 5 - Touches (« ✓ » = valider, « ✗ » = annuler).
- 6 - Ecran.
- 7 - Port USB.
- 8 - Antenne de communication radio avec la tête de proximité de la centrale réf. 348020.
- 9 - Bloc d'alimentation par piles (2xLR6 de 1,5V).

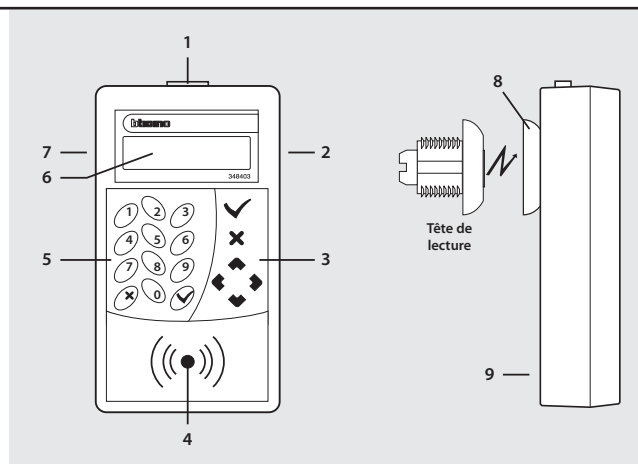

# CARACTÉRISTIQUES TECHNIQUES

## ARBORESCENCE DU PROGRAMMATEUR RÉF. 348403

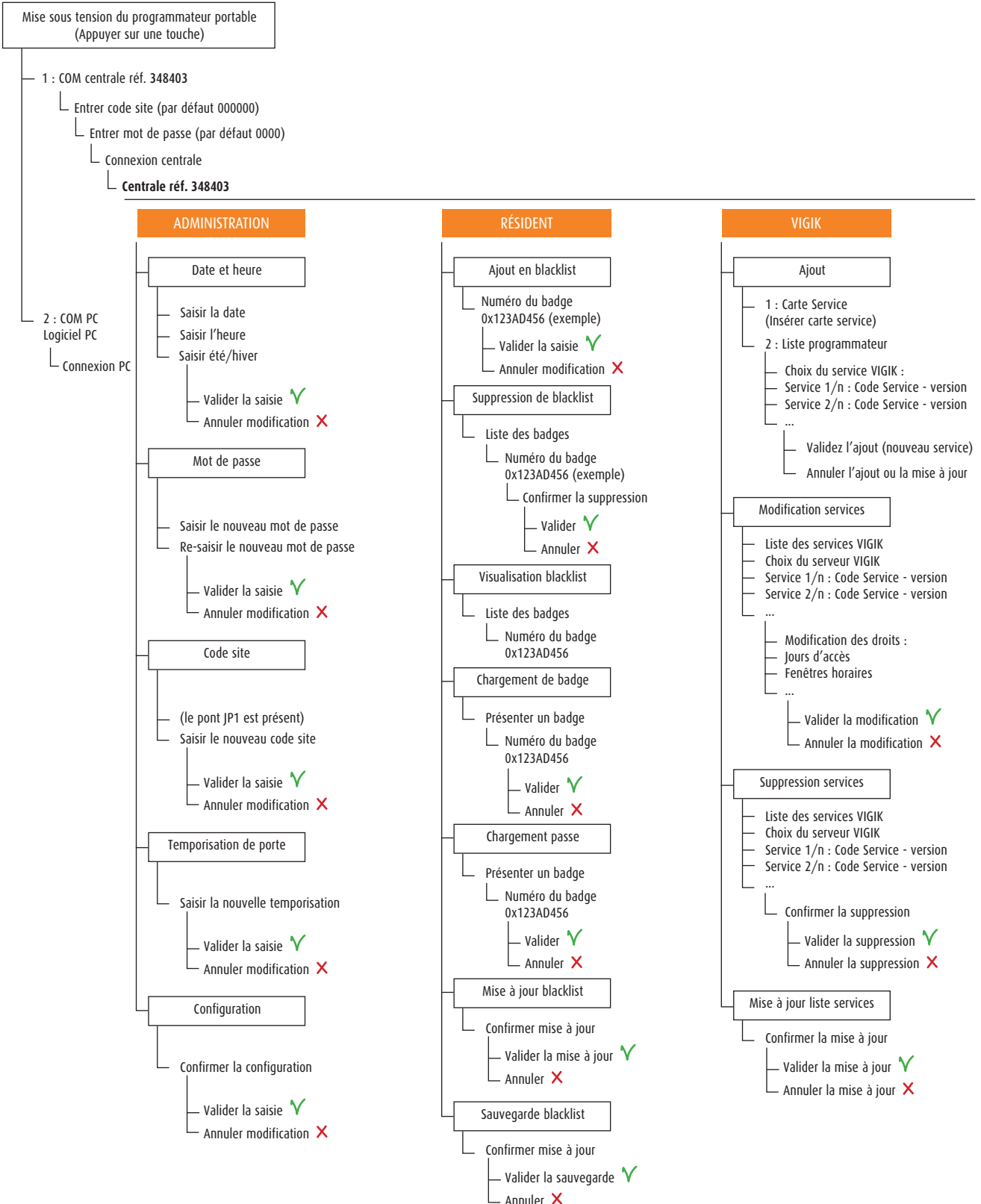

## COTES DES PRODUITS

### CENTRALE LABEL VIGIK

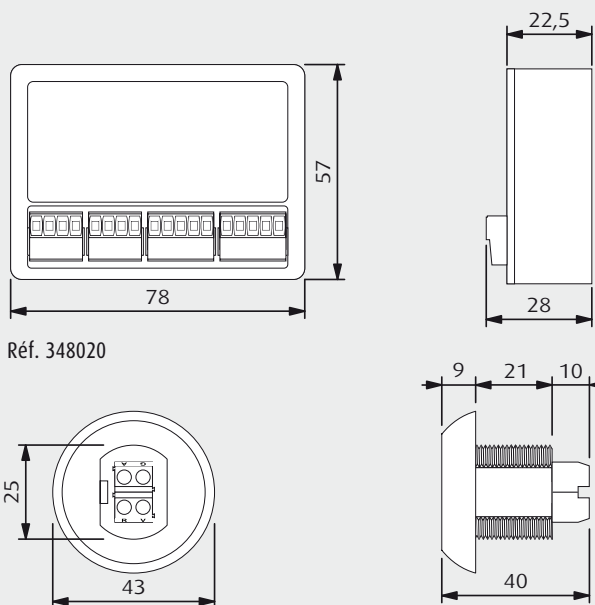

Réf. 348020

### CENTRALE RADIO

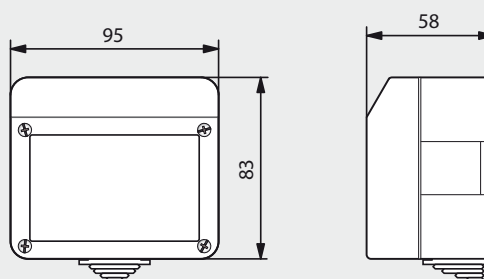

Réf. 348120

### PROGRAMMATEUR

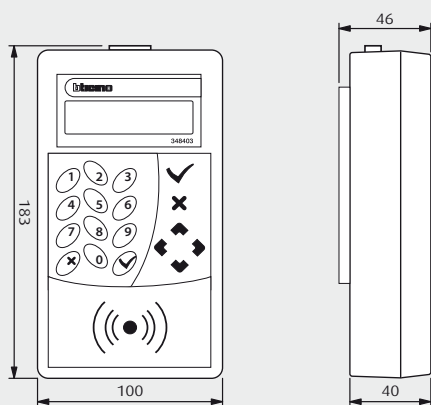

Réf. 348403

### BADGES RÉSIDENTS

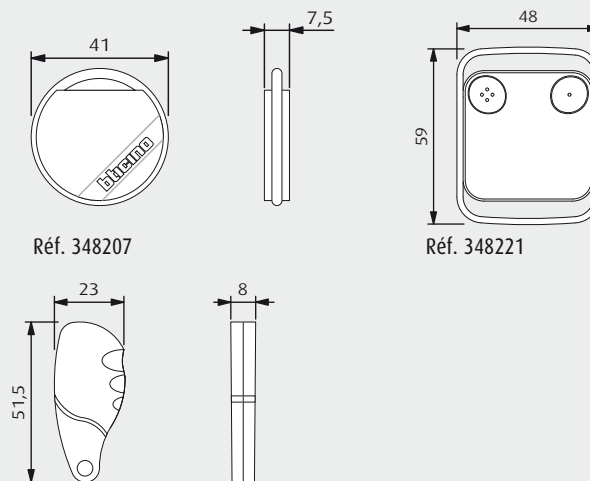

Réf. 348207

Réf. 348221

Réf. 348230

### INTERFACE CONTRÔLE D'ACCÈS/PORTIER

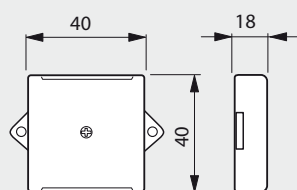

Réf. 348320

# bticino

## Service

Client et Technique

01 48 10 44 34

Le service client et technique à votre disposition :

- Documents techniques et commerciaux sur simple demande
- Information technique et aide au choix
- Aide téléphonique à l'installation et au dépannage
- Réalisation de vos études et schémas personnalisés de vos installations Bus 2 fils



Interphonie  
Contrôle d'accès



une marque de groupe arnould

#### Groupe Arnould

S.A.S. au capital de 1.170.700 €  
Siret 443 340 807 00033  
RC Bobigny B443 340 807  
A.P.E. 4652 Z

#### Siège social

5 rue Jean Nicot - B.P. 151  
93691 PANTIN cedex  
tél : 01 48 10 69 50  
fax : 01 48 10 69 59  
www.groupearnould.fr

#### Arnould, Bticino, Planet-Wattohm Conseillers techniques

tél : 01 48 10 44 34  
fax : 01 48 10 44 33  
service-clients.groupearnould@groupearnould.fr

#### Krieg & Zivy Conseillers clients et techniques

tél : 03 44 91 71 71  
fax : 04 44 91 71 99  
comm.cdc@kriegetzivy.fr

#### CONCEPT STORE Domotique et Appareillage

5, rue Jean Nicot  
93500 Pantin  
tél : 01 48 10 60 84

#### CABLESPACE

840, rue de la gare  
60710 Chevières  
tél : 01 48 10 60 84

#### Sites internet

[www.arnould.com](http://www.arnould.com)  
[www.bticino.fr](http://www.bticino.fr)  
[www.planet-wattohm.fr](http://www.planet-wattohm.fr)  
[www.kriegetzivy.fr](http://www.kriegetzivy.fr)

## Agences régionales

#### Grand Ouest

13 rue du Bois Briand  
44300 NANTES  
tél : 02 28 23 68 20  
fax : 02 28 23 68 21

agence-groupe-arnould-nantes@groupearnould.fr

#### Départements :

14 - 22 - 27 - 28 - 29 - 35 - 44 -  
49 - 50 - 53 - 56 - 61 - 72 - 76 -  
79 - 85 - 86

#### Ile de France Centre

5 rue Jean Nicot  
B.P. 152  
93691 PANTIN cedex  
tél : 01 48 10 60 50  
fax : 01 48 10 60 99

agence-groupe-arnould-paris@groupearnould.fr

#### Départements :

18 - 36 - 37 - 41 - 45 - 58 - 75 -  
77 - 78 - 89 - 91 - 92 - 93 - 94 -  
95

#### Nord Est

22/24 Allée Lakanal  
59650 VILLENEUVE D'ASCQ  
tél : 03 20 61 21 00  
fax : 03 20 61 21 09

agence-groupe-arnould-lille@groupearnould.fr

#### Départements :

02 - 08 - 10 - 51 - 52 - 54 - 55 -  
57 - 59 - 60 - 62 - 67 - 68 - 80 -  
88

#### Sud Ouest

Europarc  
7 avenue Léonard de Vinci  
33608 PESSAC cedex  
tél : 05 57 26 10 00  
fax : 05 57 26 10 09

agence-groupe-arnould-bordeaux@groupearnould.fr

#### Départements :

09 - 11 - 12 - 16 - 17 - 19 - 23 -  
24 - 31 - 32 - 33 - 40 - 46 - 47 -  
48 - 64 - 65 - 66 - 81 - 82 - 87

#### Centre Est

Le Parc Technologique  
1 place Berthe Morisot  
69791 SAINT PRIEST cedex  
tél : 04 72 68 77 10  
fax : 04 72 68 77 19

agence-groupe-arnould-lyon@groupearnould.fr

#### Départements :

01 - 03 - 07 - 15 - 21 - 25 - 26 -  
38 - 39 - 42 - 43 - 63 - 69 - 70 -  
71 - 73 - 74 - 90

#### Méditerranée

ZAC de la Robole - Le Prisme -  
85 rue Pierre Duhem CS 20351  
13799 AIX-EN-PROVENCE cedex 3  
tél : 04 42 93 64 60  
fax : 04 42 93 64 69

agence-groupe-arnould-aix@groupearnould.fr

#### Départements :

04 - 05 - 06 - 13 - 20 - 30 - 34 -  
83 - 84 - Monaco

arnould

bticino

planet  
wattohm

