









 35° 0°	 1 x 2,5 mm ² 2 x 1,5 mm ²			 + 	 + 
					
240 V	Max.	400 W	400 W	400 VA	400 VA
	Min.	40 W	40 W	40 VA	40 VA
100 V	Max.	200 W	200 W	200 VA	200 VA
	Min.	20 W	20 W	20 VA	20 VA







- Mode variateur (préréglé en usine)
- Dimmermodus (fabrieksinstelling)
- Dimmer-Modus (werksvoreingesteld)
- Dimming mode (factory presetting)
- Modo variador (preajustado en fábrica)

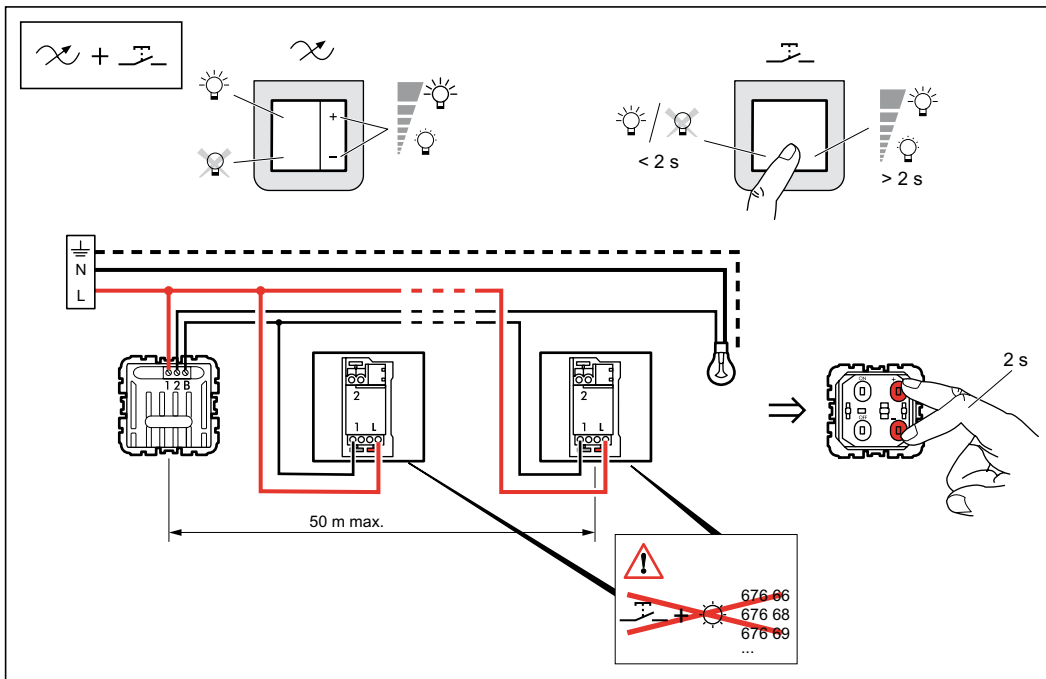
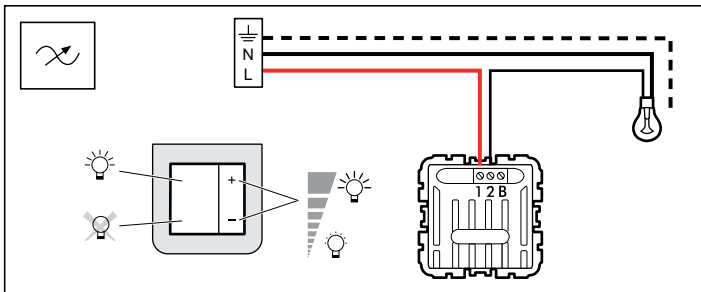
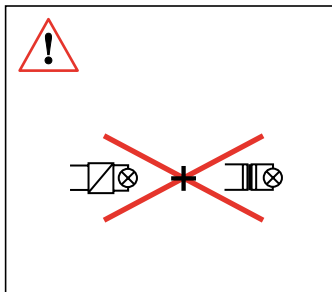
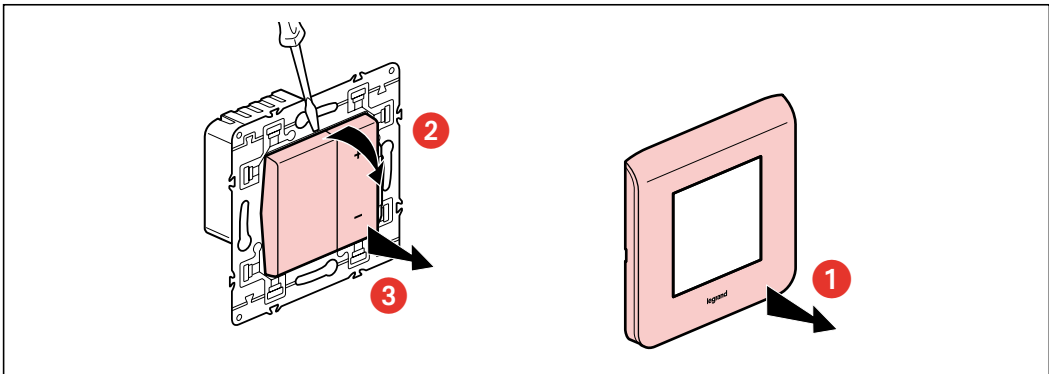
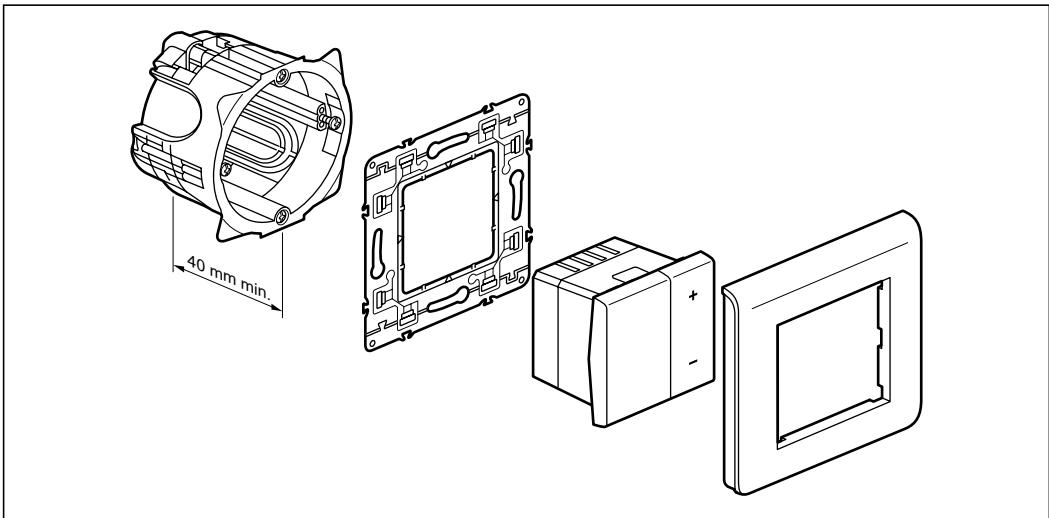
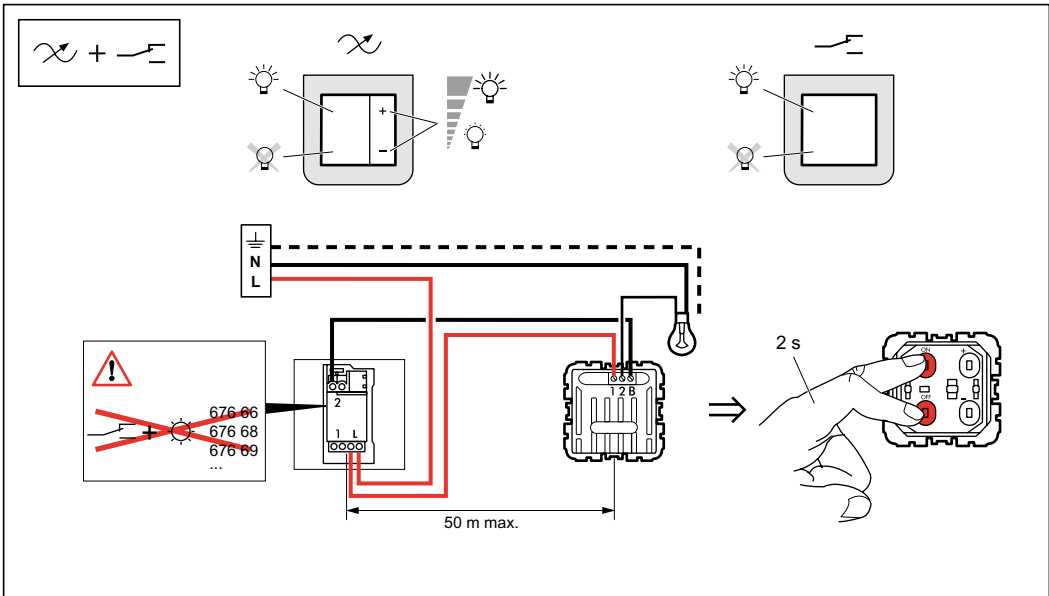
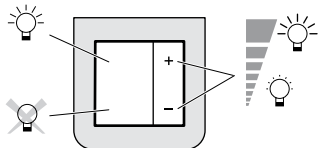

- Modo variador (predefinido de fábrica)
- Işık ayarlama modu (fabrika ön ayarlı)
- Λειτουργία ρυθμιστή (προκαθορίζεται εργοστασιακά)
- Работа в режиме светорегулятора (заводская настройка)

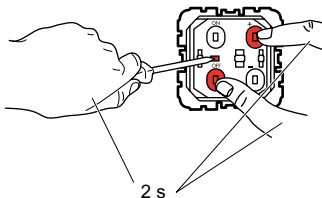

- Mode niveaux préréglés + veilleuse
- Vooraf ingest. niv. + stand-by
- Preset levels mode + night light
- Niveau-Voreinstellungs-Modus + Nachtlucht vύχτας
- Modo niveles preajustado + piloto

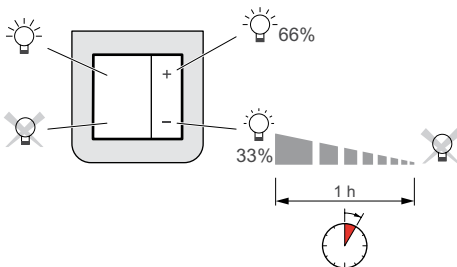

- Modo níveis predefinidos + luz de presença
- Ön ayarlı seviyeler + gece lambası modu
- Λειτουργία προρυθμισμένων επιπέδων + φωτιστικού
- Включение на предустановленных уровнях + работа в режиме постепенного гашения света

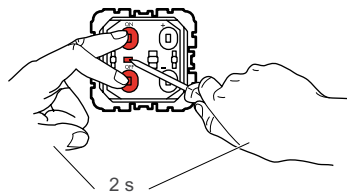

- Mode niveaux préréglés
- Vooraf ingestelde niveaus
- Preset levels mode
- Niveau-Voreinstellungs-Modus
- Modo niveles preajustados

- Modo níveis predefinidos
- Ön ayarlı seviyeler modu
- Λειτουργία προρυθμισμένων επιπέδων
- Включение на предустановленных уровнях

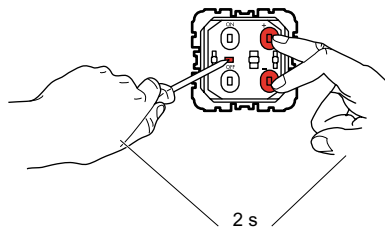
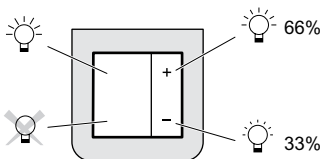

MEM

- Activation mémoire de niveau (préréglé en usine)
- Inshakeling geheugen niveau (fabrieksinstelling)
- Level memory activation (factory presetting) tado
- Aktivierung der Niveau-Speicherung (werksvoreingestellt)
- Activació memoria de nivel (preajus en fàbrica)
- Activação memória de nível (predefinido de fábrica)
- Seviye belleğinin aktifleştirilmesi (seviye ler fabrikada ayarlanmıştır)
- Ενεργοποίηση μνήμης επιπέδου (προκαθορίζεται εργοστασιακά)
- Включение функции памяти уровня (заводская настройка)

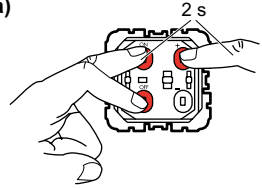
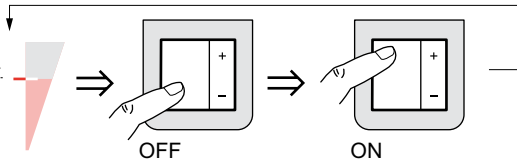

MEM

- Désactivation mémoire de niveau
- Uitschakeling geheugen niveau
- Level memory deactivation
- Desaktivierung der Niveau-Speicherung
- Desactivación memoria de nivel
- Desactivação memória de nível
- Seviye belleğinin devre dışı bırakılması
- Απενεργοποίηση μνήμης επιπέδου
- Выключение функции памяти уровня

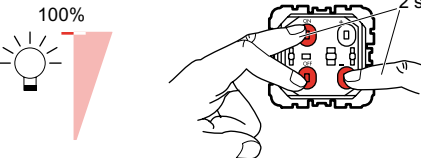
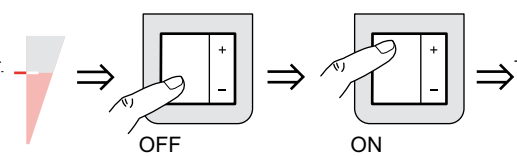

⚠ Consignes de sécurité

Ce produit doit être installé conformément aux règles d'installation et de préférence par un électricien qualifié. Une installation et une utilisation incorrectes peuvent entraîner des risques de choc électrique ou d'incendie. Avant d'effectuer l'installation, lire la notice, tenir compte du lieu de montage spécifique au produit.

No pas ouvrir, desmontar, alterar o modificar l'aparellí sauf mention particulière indiquée dans la notice. Tous les produits Legrand doivent exclusivement être ouverts et réparés par du personnel formé et habilité par Legrand. Toute ouverture ou réparation non autorisée annule l'intégralité des responsabilités, droits à remplacement et garanties.

Utiliser exclusivement les accessoires de la marque Legrand.

⚠ Veiligheidsvoorschriften

Dit product moet in overeenstemming met de installatievoorschriften en bij voorkeur door een vakbekwame electricien worden geïnstalleerd. Bij een onjuiste installatie en een onjuist gebruik bestaat het risico van elektrische schokken of brand.

Les avants de installer le produit, lire le mode de handling door en houd rekening met de specifieke montageplaats van het product.

U mag het apparaat niet openen, demonteren of wijzigen, tenzij dat specifiek in de handling wordt vermeld. Alle Legrand-producten mogen uitsluitend worden geopend en gerepareerd door personeel dat door Legrand is opgeleid en bevoegd verklaard. In geval van ongeoorloofd openen of repareren wordt geen enkele aansprakelijkheid aanvaard, vervalt het recht op vervanging en zijn de garanties niet meer geldig. Gebruik uitsluitend accessoires van het merk Legrand.

⚠ Safety instructions

This product should be installed in line with installation rules, preferably by a qualified electrician. Incorrect installation and use can lead to risk of electric shock or fire.

Before carrying out the installation, read the instructions and take account of the product's specific mounting location.

Do not open up, dismantle, alter or modify the device except where specifically required to do so by the instructions. All Legrand products must be opened and repaired exclusively by personnel trained and approved by Legrand. Any unauthorised opening or repair completely cancels all liabilities and the rights to replacement and guarantees.

Use only Legrand brand accessories.

⚠ Sicherheitshinweise

Dieses Produkt darf nur durch eine Elektro-Fachkraft eingebaut werden. Bei falschem Einbau bzw. Umgang besteht das Risiko eines elektrischen Schlages oder Brandes.

Vor der Installation die Anleitung lesen, den produktspezifischen Montageort beachten.

Das Gerät vorbehaltlich besondern, in der Betriebsanleitung angegebener Hinweise nicht öffnen, zerlegen, beschädigen oder abändern. Alle Produkte von Legrand dürfen ausschließlich von durch Legrand geschultes und anerkanntes Personal geöffnet und repariert werden. Durch unbefugte Öffnung oder Reparatur erlöschen alle Haftungs-, Ersatz- und Gewährleistungsansprüche.

Ausschließlich Zubehör der Marke Legrand benutzen.

⚠ Medidas de seguridad

Este producto debe instalarse conforme a las normas de instalación y preferiblemente por un electricista cualificado. Una instalación y una utilización incorrectas pueden entrañar riesgos de choque eléctrico o de incendio. Antes de efectuar la instalación, leer las instrucciones y tener en cuenta el lugar de montaje específico del producto.

Não abra, desmontar, alterar o modificar o aparelho salvo especificação em contrário nas instruções do produto. Todos os produtos Legrand são devem ser abertos e reparados exclusivamente por pessoal formado e habilitado por Legrand. Qualquer abertura ou reparação não autorizada anula a totalidade das responsabilidades, direitos de substituição e garantias.

Utilizar exclusivamente los accesorios de la marca Legrand.

⚠ Instruções de segurança

Este produto deve ser instalado de acordo com as regras de instalação e de preferência por um electricista qualificado. A instalação e o uso incorrectos podem provocar riscos de choque eléctrico ou de incêndio.

Antes de efectuar a instalação, ler as instruções e ter em conta a localização adequada para a montagem do produto.

Não abra, desmontar, alterar o modificar o aparelho salvo especificação em contrário nas instruções do produto. Todos os produtos Legrand são devem ser abertos e reparados exclusivamente por pessoal formado e autorizado pela Legrand. Qualquer abertura ou reparação não autorizada cancela todas as responsabilidades, direitos de substituição e garantias. Utilizar exclusivamente os acessórios da marca Legrand.

⚠ Güvenlik talimatları

Bu ürün montaj kurulumuna uygun olarak ve tercihen yetkili bir elektrici tarafından yerleştirilmelidir. Hatalı bir yerleştirme ve kullanımı, elektrik çarpmasına veya yangına neden olabilir. Yerleştirilmeden önce, talimatları okuyun ve ürüne özgü montaj yerine dikkat ediniz. Kurulumda aksi belirtilmedikçe sürece cihaz açmayın, sökmeyle veya üzerinde değişiklik yapmayın. Tüm Legrand ürünlerini yalnız Legrand tarafından eğitilmiş ve yetkilendirilmiş personel tarafından açılması ve tamiri edilmesi gerekir. İzin verilmeden herhangi bir açılıma veya tamiri, tüm sorumlulukları, değiştirme haklarını ve garantileri iptal eder.

Yalnızca Legrand marka aksesuarları kullanın.

⚠ Συστάσεις ασφαλείας

To προϊόν αυτό πρέπει να εγκατασταθεί σύμφωνα με τις οδηγίες εγκατάστασης και κατά προτίμηση από ειδικευμένο ηλεκτρολόγο. Η λανθασμένη εγκατάσταση και χρήση μπορούν να προκαλέσουν κίνδυνο ηλεκτροπληξίας ή πυρκαγιάς.

Πριν πραγματοποιήσετε την εγκατάσταση, διαβάστε τις οδηγίες λαμβάνοντας υπόψη τον χώρο τοποθέτησης του προϊόντος.

Μην ανοίγετε, αποσυναρμολογείτε, τροποποιείτε ή επεμβαίνετε στο προϊόν εκτός κι αν υπάρχουν σαφείς σχετικές οδηγίες στο εγχειρίδιο. Όλα τα προϊόντα της Legrand πρέπει να ανοίγονται και να επισκευάζονται αποκλειστικά από εκπαιδευμένο και εξουσιοδοτημένο από τη Legrand προσωπικό. Οποιαδήποτε επέμβαση ή επιδιόρθωση πραγματοποιηθεί χωρίς άδεια, ακυρώνει το σύνολο των ευθυνών, δικαιωμάτων αντικατάστασης και εγγυήσεων.

Να χρησιμοποιείτε αποκλειστικά εξαρτήματα επωνυμίας Legrand.

⚠ Меры предосторожности

Установка данного изделия должна выполняться в соответствии с правилами монтажа и предпочтительно квалифицированным электриком. Неправильный монтаж или нарушение правил эксплуатации изделия могут привести к возникновению пожара или поряноению электрическим током.

Перед монтажом необходимо внимательно ознакомиться с данной инструкцией, а также принять во внимание требования к месту установки изделия. Запрещается вскрывать корпус изделия, а также разбирать, выводить из строя или модифицировать изделие, кроме случаев, оговоренных в инструкции. Вскрытие и ремонт изделия марки Legrand могут выполняться только специалистами, обученными и допущенными к таким работам компанией «ЛЕГРАН».

Несанкционированное вскрытие или выполнение ремонтных работ посторонними лицами лишает законной силы любые требования об ответственности, замене или гарантийном обслуживании.

При ремонте или гарантийном обслуживании использовать только запасные части марки Legrand.

FR LU BE CH

NL BE

GB IE

DE

ES

PT

TR CY

GR CY

RU