

EDITION
2024

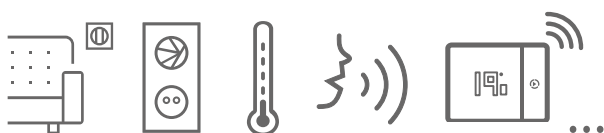

CATALOGUE GRANDE DISTRIBUTION



Retrouvez toutes nos solutions sur [legrand.fr](https://www.legrand.fr)

NORME NF C 15-100

Connaître l'évolution de la norme : les points clés (p. 22-23)

SCHÉMAS DE CÂBLAGE

Solutions modulaires (p. 24-27)
Interrupteurs et prises (p. 28-35)

FORMATIONS, MOYENS

Votre partenaire formation (p. 36-37)
Détails des formations (p. 38-41)

NOUVEAUTÉS

Retrouvez les principales nouveautés (p. 18-21)



Interrupteurs & prises

Distribution de l'énergie & multimédia

Commande & branchement

Équipements & installation

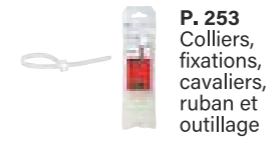
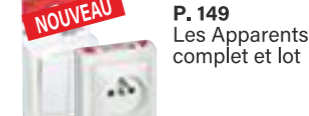
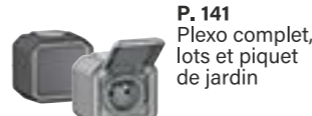

Choix d'un produit par liste alphabétique

A

Accessoires	
Altège	92
Batibox.....	137
Céliane	73, 75
Coffret à équiper.....	165, 166
d'installation	255
de raccordement tableau électrique	171
de dérivation.....	250
dooxie	119
GTL.....	160
Mosaic	128
téléphone	199
USB	210
Adaptateurs	
domestique/industriel	209
Mosaic sur Plexo	211
pour prise de courant	193
télévision	197, 198
Altège	
à composer	89 à 92
complet	88
plaques	93 à 94
Appareillage	
Altège	88 à 94
Céliane	64 à 85
Céliane with Netatmo	54 à 59
dooxie	104 à 119
dooxie with Netatmo	100 à 103
Les Apparents	149 à 153
modulaire connecté.....	178 à 181
modulaire standard.....	183 à 187
Mosaic	120 à 129
Neptune	130 à 133
Plexo	138 à 147
pour moulure électrique	242 à 248
Profil éco	154, 155
Attaches pour tubes et câbles	255
B	
Baladeuses	217
Barrettes : voir Bornes de raccordement	
Blocs multiprises : voir Rallonges multiprises	
Boîtes à encastrer	
Batibox	134 à 137
Boîtes de dérivation	
à encastrer	249, 250
Les Apparents	151
Boîtiers équipés avec 2 appareils	
Les Apparents	151
Plexo complet	142
Boîtier Plexo saillie à composer	145 à 146
Bornes d'arrivée sur peignes d'alimentation	174
Bornes de connexion sans outil Nylbloc auto	252
Bornes de raccordement	252
Bornes de recharge Green'UP HOME	189
Bornes de terre	167
Borniers pour tableau électrique	175
Bouton-poussoir d'appel pour carillon	239

C

Cache-câbles	242
Cache-prises de courant	215
Cadres pour fixation en saillie	
Céliane	75
dooxie	119
Mosaic	128
Caméra pour portier	236
Carillons	
Confort	237
Essentiel	237
filaire	238
sans fils	238
Sérénité	237
Ca rtouches fusibles	172, 173
Cavaliers fixe-câbles	256
Céliane	
à composer	70 à 75
complet	64
étanche	66
kits prises	67
lots	68
plaques	85
Céliane with Netatmo	
packs connectés	54, 55
produits connectés	56 à 59
Chargeurs USB	
Altège à composer	89 à 92
Céliane à composer	70 à 75
dooxie à composer	111 à 116
Kit Céliane	67
Mosaic à composer	123
Rallonges multiprises	202 à 208
Coffrets de communication prééquipés	193
Coffrets de dérivation	249
Coffrets à équiper	164 à 166
Coffrets équipés : voir Tableaux équipés	
Colliers de fixation	253 à 255
Commandes de VMC	
Altège à composer	90
Céliane à composer	72
dooxie à composer	111 à 116
Les Apparents	150
Mosaic à composer	124
Neptune	131
Commandes de volets roulants	
Altège à composer	90
Céliane à composer	72
Céliane with Netatmo	58
dooxie à composer	113
dooxie with Netatmo	100
Les Apparents	149
Mosaic à composer	123
Neptune	130
Commandes pour éclairage connectés	
Céliane with Netatmo	58
dooxie with Netatmo	100
Conduits de distribution	242

Connecteur de mise à la terre	167
Contacteurs	
connectés	180
standards	184
Cordons	
adaptateur pour borne de camping et caravane	209
de brassage RJ 45	195
de repiquage pour tableau électrique	174
pour équipement de lampe	219
téléphonique, TV, multimédia	198

D

Délesteur connecté	181
Dénudeur de câble	255
Détecteurs de mouvements	
connecté	59, 103
étanche	241
pour carillon Radio	241
standards	240
Détecteurs murals	
Altège à composer	90
Céliane à composer	72
Céliane complet	64
dooxie à composer	113
dooxie complet	104
Mosaic à composer	123
Mosaic complet	121
Neptune	130
Plexo complet	141
Disjoncteurs	
de branchement Enedis	168
différentiel	168
pour tableau électrique	170
Dominos : voir Bornes de raccordement	
dooxie	
à composer	111 à 116
complet	104 à 107
kits et lots	108, 109
plaques	117 à 119
dooxie with Netatmo	
packs connectés	100
produits connectés	101 à 103
Douilles	220
Driva with Netatmo	178-181
E	
Éclairage de secours avec détecteur crépusculaire	213
Embases pour colliers	254
Embouts pour moulure/plinthe/goulotte	242 à 247
Enrouleurs	
pour usage domestique	216
F	
Fiches	
avec terre	222 à 226
caoutchouc	224, 225
chargeur USB	214
coaxiale	198
de puissance 16, 20 et 32 Ampères	221 à 227
double fonction	213
multiprises	212
sans terre	212, 221, 224
télévision	198
veilleuse à LED avec détecteur crépusculaire	214
Filtre ADSL	196
Fixations pour câbles et tubes	255
Fusibles : voir Cartouches fusibles	

G

Gaine tableau électrique	160
Gaine technique logement (GTL)	160
Goulottes électriques	247
Green'UP HOME	189
Griffes de fixation	
pour Altège	92
pour Mosaic	128
Guide de l'électricité	257

H

Horloges pour tableau électrique	185
Heures creuses : voir Contacteurs pour tableau électrique	

I

Interrupteur crépusculaire pour tableau électrique .	183
Interrupteurs différentiels pour tableau électrique ...	169
Interrupteurs PAC et platines démontables	184
Interrupteurs pour lampes	218, 219
Interrupteurs ou va-et-vient	
Altège à composer	89, 90
Altège complet	88
Céliane à composer	70
Céliane complet	64
Céliane étanche	66
Céliane with Netatmo	57
dooxie à composer	111
dooxie complet	104, 106
dooxie with Netatmo	101
Les Apparents	149
Mosaic à composer	123
Mosaic complet	121
Neptune	130
Plexo à composer	145
Plexo complet	141, 142, 144
pour moulure électrique	149
Profil éco complet	155

K

Kits	
interrupteur étroit Mosaic	129
multimédia.....	248
obturateurs Batibox Energy	137
prises Céliane	67
prises dooxie	108
prises Mosaic	129
prise plan de travail ou prise de sol	95

L

Lampes baladeuses : voir Baladeuses	
Lots	
boîtes de dérivation	251
boîtes d'encastrement Batibox	135
dooxie	109
Céliane	68
Les Apparents	153
Mosaic	124
Neptune	133
Plexo	143

M

Mécanismes	
Altège	89 à 92
Céliane	64 à 75
dooxie	104 à 116
Mosaic	123 à 126
Plexo	141 à 145
Micromodule pour volets roulants	
Céliane with Netatmo	59
dooxie with Netatmo	103
Minuterie pour tableau électrique	182
Module de mesure monophasé connecté	179
Mosaic	
à composer	123 à 128
complet	121
kits	129
lots	122
Moulures électriques	242 à 248
Multiprises	
fiches	212
rallonges	202 à 208
Neptune	130 à 133
Netatmo	
Céliane with Netatmo	54 à 59
dooxie with Netatmo	100 à 103
Driva with Netatmo	178-181
O	
Obturbateurs	
Altège à composer	91
Céliane à composer	75
dooxie à composer	115
Mosaic à composer	125
pour boîte Batibox Energy	137
pour coffret étanche	166
pour tableau électrique	165
P	
Pack de démarrage connecté	
Céliane with Netatmo	54-55
dooxie with Netatmo	100
Driva with Netatmo	178
Parafoudres	
pour tableau électrique	173
prise mobile	215
rallonges multiprises multimédia	206, 207
Passages de sol	243
Passerelle connectée Bubendorff iDiamant	59, 103
Peignes d'alimentation pour tableau électrique	174
Pince pour colliers	254
Piquet de jardin	143, 216
Plaques de finition	
Altège à composer	92, 93
Céliane à composer	80 à 85
dooxie à composer	117 à 119
Mosaic à composer	127
Plaques support	
Mosaic à composer	127
Plexo à composer	146
Platines pour disjoncteur d'abonné Enedis	164
Plexo	
à composer	145 à 146
complet	141 à 144
Plinthes électriques	246

Porte-fusibles	171
Portiers visiophones	236
Portiers visiophones connectés Easy Kit	235
Poussoirs	
Altège à composer	89
Altège complet	88
Céliane à composer	71, 72
Céliane complet	64
dooxie à composer	112 à 113
dooxie complet	104, 106
Les Apparents	149
Mosaic à composer	123 à 124
Mosaic complet	121
Neptune	130
Plexo à composer	145
Plexo complet	141, 144
Profil éco complet	155
Prises chargeurs USB : voir chargeurs USB	
Prises de courant	
Altège à composer	91
Altège complet	88
Céliane à composer	73
Céliane complet	65
Céliane étanche	64
Céliane with Netatmo	56
dooxie à composer	114, 115
dooxie complet	105, 107
dooxie with Netatmo	100
Les Apparents	151
mobiles avec parafoudre	215
Mosaic à composer	125
Mosaic complet	121
Neptune	131
Plexo à composer	145
Plexo complet	142, 144
pour moulure électrique	247
pour tableau électrique	186
pour véhicule électrique	168
Profil éco complet	155
Prises de puissance 16, 20 et 32 Ampères	221 à 227
Prises haut-parleurs	
Altège à composer	92
Céliane à composer	74
dooxie à composer	116
Mosaic à composer	126
Prises mobiles avec parafoudres	215
Prise mobile connectée	56
Prise plan de travail	95
Prises pour réseaux de communication	194
Prises programmables	215
Prises RJ 45 multimédia	
Altège à composer	92
Céliane à composer	74
Céliane complet	65
dooxie à composer	116
Les Apparents	152
Mosaic à composer	126
Mosaic complet	121
Neptune	132
pour moulure électrique	247
Prises téléphone	
Altège à composer	92
Céliane à composer	74
Céliane complet	65
dooxie à composer	116
dooxie complet	105, 107
Les Apparents	152
Mosaic à composer	126
Mosaic complet	121
Neptune	132
pour moulure électrique	247

Prises télévision	
Altège à composer	92
Céliane à composer	74
Céliane complet	65
dooxie à composer	116
dooxie complet	105, 107
Les Apparents	152
Mosaic à composer	126
Mosaic complet	121
Neptune	132
pour moulure électrique	247
Profil éco complet	155
Profil éco	155
R	
Raccordement : voir Peignes, Borniers	
Raccords pour goulotte/moulure/plinthe	242 à 247
Rallonges	
multiprises	202 à 208
plastique	209
télévision	198
Répartiteurs télévision	197
Réseaux de communication	192 à 196
Ruban adhésif isolant	255
S	
Smarther with Netatmo	
thermostats connectés	231
Sonneries	
pour fixation en saillie	238
pour tableau électrique	238
Sorties de câbles	
20/32 A	119
Céliane à composer	75
connectées	55, 56, 75, 91, 101
dooxie à composer	115
dooxie complet	105
Mosaic à composer	125
Mosaic complet	121
Neptune	131, 133
pour moulure électrique	147
Support pour box opérateur	196
Supports Mosaic	127
T	
Tableaux équipés	161 à 163
Télécommande 4 scénarios	59, 103
Télérupteurs	
connectés	180
standards	183
Télévision (raccordement)	198
Thermostats connectés	231
Tournevis testeur lumineux	255
Transformateurs	
pour carillon	238
pour sonnerie tableau électrique	186

V

Va-et-vient : voir Interrupteur ou va-et-vient	
Variateurs de lumière	
Altège à composer	90
Céliane à composer	72
Céliane complet	64
Céliane with Netatmo	57
dooxie à composer	113
dooxie complet	104
dooxie with Netatmo	101
Les Apparents	149
Mosaic à composer	123
Mosaic complet	121
pour tableau électrique	182
Visiophones	
Kit	236
Kit connecté	235
VMC : voir commande de VMC	
Volets Roulants : voir commande de volets roulants	
Voyants de signalisation	
Mosaic	124, 127
pour tableau électrique	187

Conditions de vente

Se reporter à nos tarifs et barèmes de vente en vigueur ou consulter nos agences régionales

Toutes les indications mentionnées sur le présent catalogue (caractéristiques et cotes) sont susceptibles de modification, elles ne peuvent donc pas constituer un engagement de notre part

ENGAGEMENTS

Le Fabriqué en France Legrand

Pour lutter contre la délocalisation massive, nous choisissons de privilégier l'économie circulaire, le patrimoine industriel français et la fabrication locale.

Choisir Legrand, c'est opter pour des produits de qualité fiables et durables.



Retrouvez la mention "Fabriqué en France" sur les fiches produit du [legrand.fr](https://www.legrand.fr)



Prise de courant 2P+T Surface dooxie 16A finition blanc
 dooxie REF. B 952 15
5,99€ Prix conseillé TTC (incluant la livraison)
 dooxie, une prise de courant, équipée d'un support et à compléter d'une plaque, avec un design simple et moderne dans l'air du temps.
 Couleur: Blanc
 [Ajouter] [Ajouter à la liste]
 Garantie légale 2 ans, à exercer pour un consommateur auprès de l'enseigne ou du site marchand auprès duquel il a acheté le produit.

- L'ENGAGEMENT LEGRAND**
 Suppression progressive du plastique à usage unique dans les packagings
- 0% Plastic**
Sans plastique
 - En papier et carton**
 - Recyclables**
 - En intégrant dès que cela est possible de la matière recyclée**

Legrand privilégie le savoir-faire local



Céliane™

Céliane se redessine. La fluidité des courbes, l'impression de légèreté augmentée, l'identité plus affirmée annoncent une expérience renouvelée (p. 64).



Nouvelles fonctions



Nouvelles finitions

Issues de diverses inspirations avec différentes textures pour répondre à tous les styles (p. 80).



Interrupteurs différentiels 63 A

Raccordement et câblage facilités : les interrupteurs différentiels 63 A - 2 modules détectent les fuites de courant dues à des défauts d'isolement et coupent immédiatement l'alimentation du circuit concerné lors d'un contact accidentel avec le courant.

La solution idéale pour la protection des personnes et des biens (p. 169).



Visiophones et visiophones connectés

Une nouvelle offre de kits et écrans visiophones toujours aussi facile et rapide à installer (p. 235).



NOUVEAUTÉS 2024

ZOOM (suite)

PRÊT À POSER

GREEN'UPTM
HOME



La recharge en toute sécurité Véhicules électriques et hybrides rechargeables

Installer votre borne sans l'intervention d'un professionnel (p. 189) :

- Puissance 3,7 kW
- Bandeau LED : visualisation de l'état de la borne
- Pose murale : gabarit de pose fourni
- Protection : disjoncteur 20 A et interrupteur différentiel 25 A 30 mA Type-A fournis

Recharge tout type de
véhicule en Mode 2 ou en
Mode 3.

ZOOM

Les Appareils

Un nouveau souffle pour la gamme d'Appareillage Saillie Legrand avec maintenant, la connexion à bornes automatiques et des produits multifonction et réversibles (p. 149).

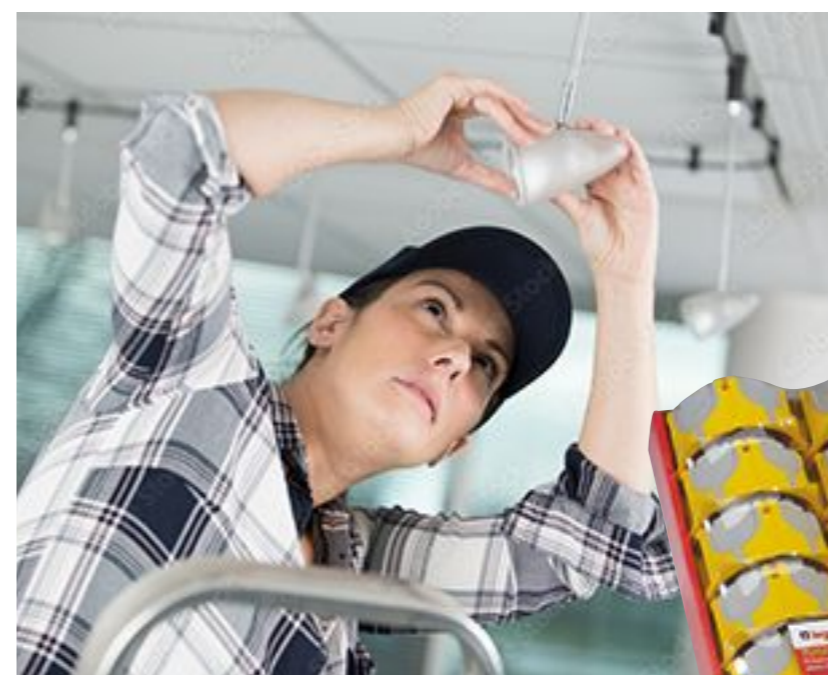

Multispécialiste

Découvrez la section multispécialiste avec des lots Spécial chantiers (p. 47).



LES POINTS CLÉS DE LA NORME NF C 15-100

LA PROTECTION DES PERSONNES

LES PRISES DE COURANT

Les interrupteurs différentiels dans le logement



PROTÈGENT LES PERSONNES CONTRE LES RISQUES D'ÉLECTROCUTION

Au moins 2 interrupteurs différentiels 30 mA

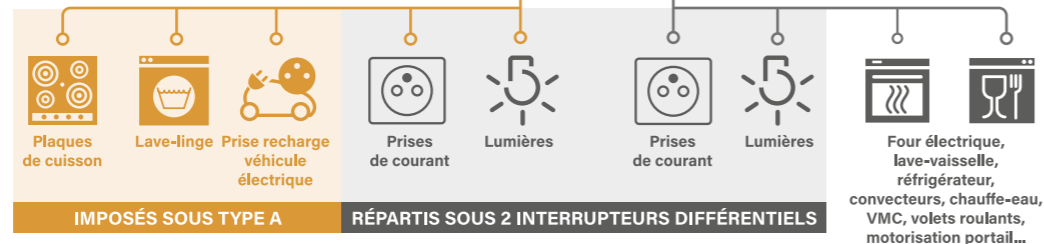
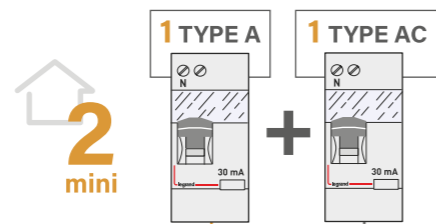

NOMBRE DE CIRCUITS PAR INTERRUPTEUR DIFFÉRENTIEL

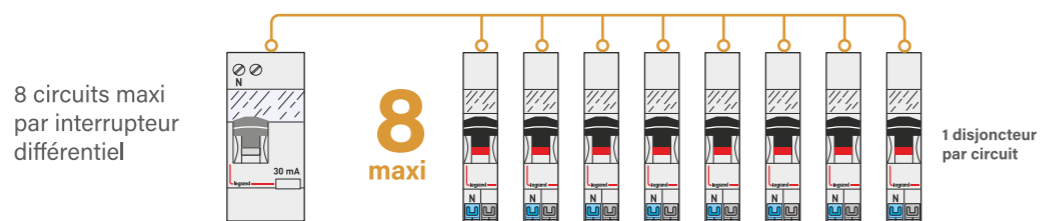

CALCUL DE L'INTENSITÉ DES INTERRUPTEURS DIFFÉRENTIELS

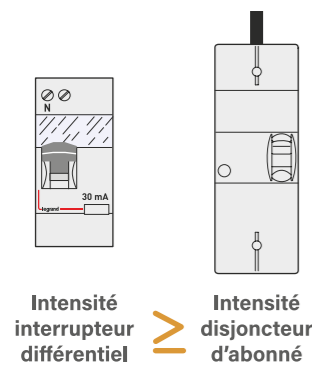

RÈGLE DE L'AMONT

OU

RÈGLE DE L'AVANT

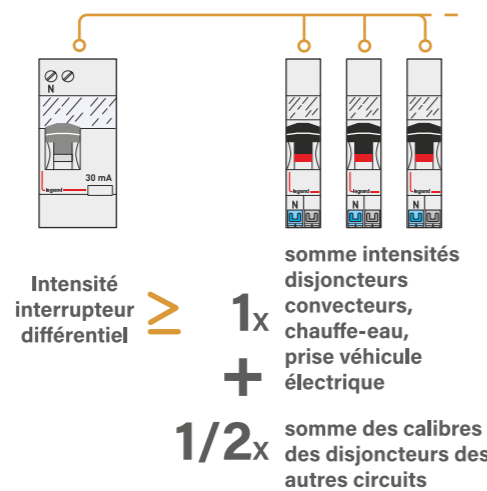

Exemple sur une rangée du tableau

	Intensité	Calcul
Convecteurs	20 A	20 A
		+
Prises	16 A	8 A
		+
Lumières	10 A	5 A
		=
		33 A

Installation d'un interrupteur différentiel 40 A

Les quantités par pièces



SÉJOUR

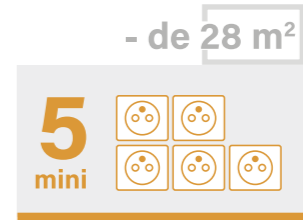

CHAMBRE



AUTRES PIÈCES

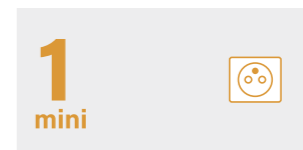
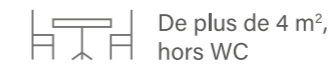

CUISINE

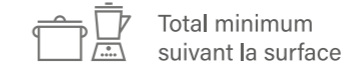

Prises cuisine alimentées par un circuit électrique dédié, hors prises spécialisées : four électrique, lave-vaisselle, plaques de cuisson...



Les quantités par circuits électriques

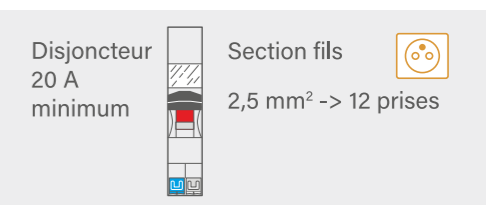
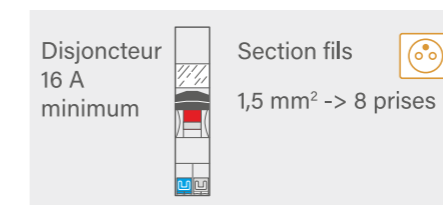

1 prise 2P+T = 1 socle, qu'elle soit en simple poste ou en multiposte

SCHÉMAS DE CÂBLAGE

LES SOLUTIONS MODULAIRES

PARAFOUDRE

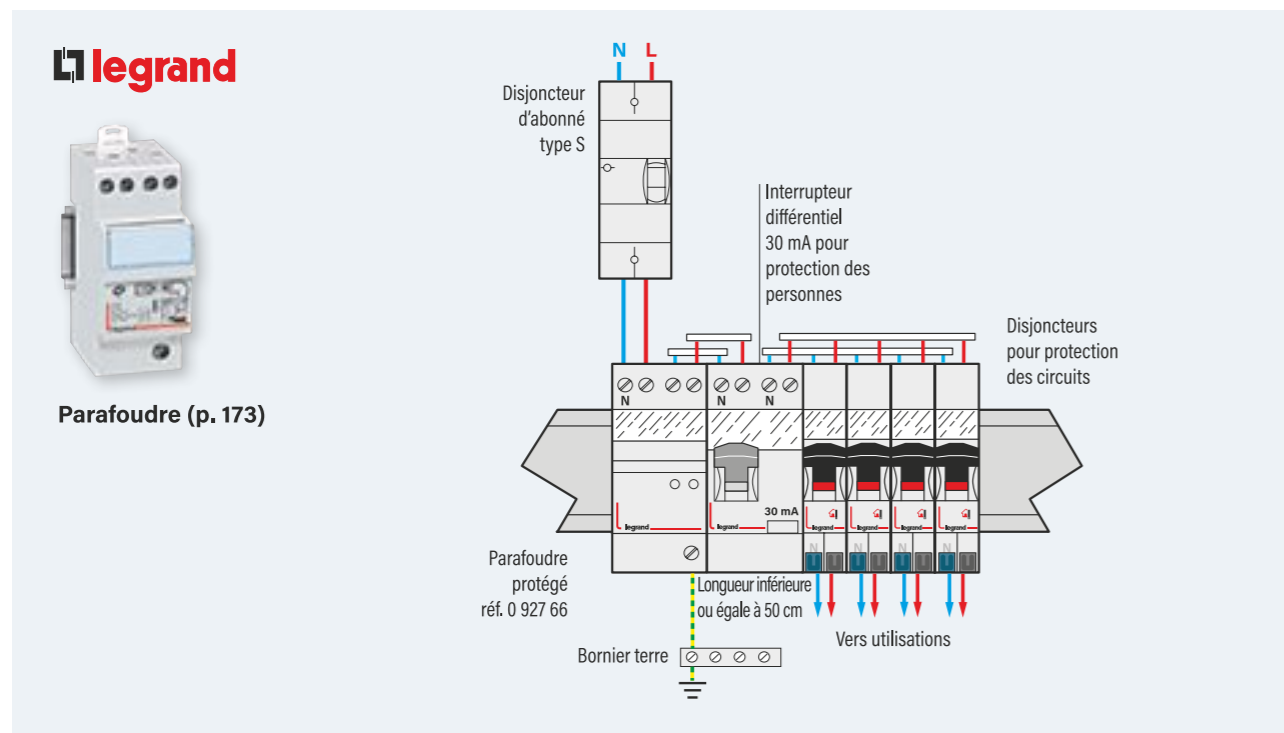

TÉLÉRUPTEUR

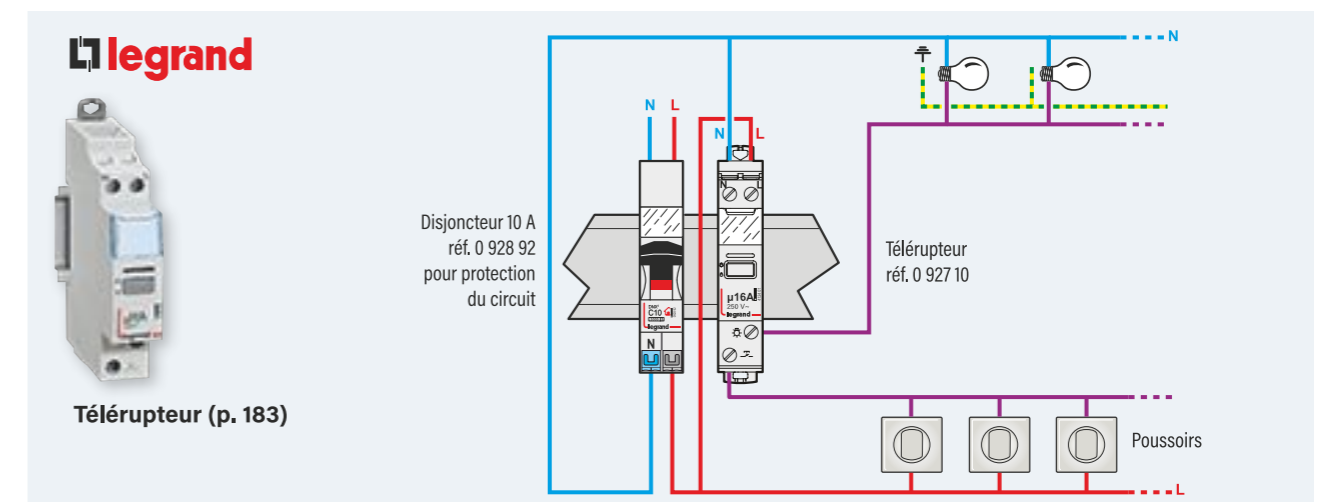

TÉLÉRUPTEUR CONNECTÉ

Installation mixte filaire et sans fils

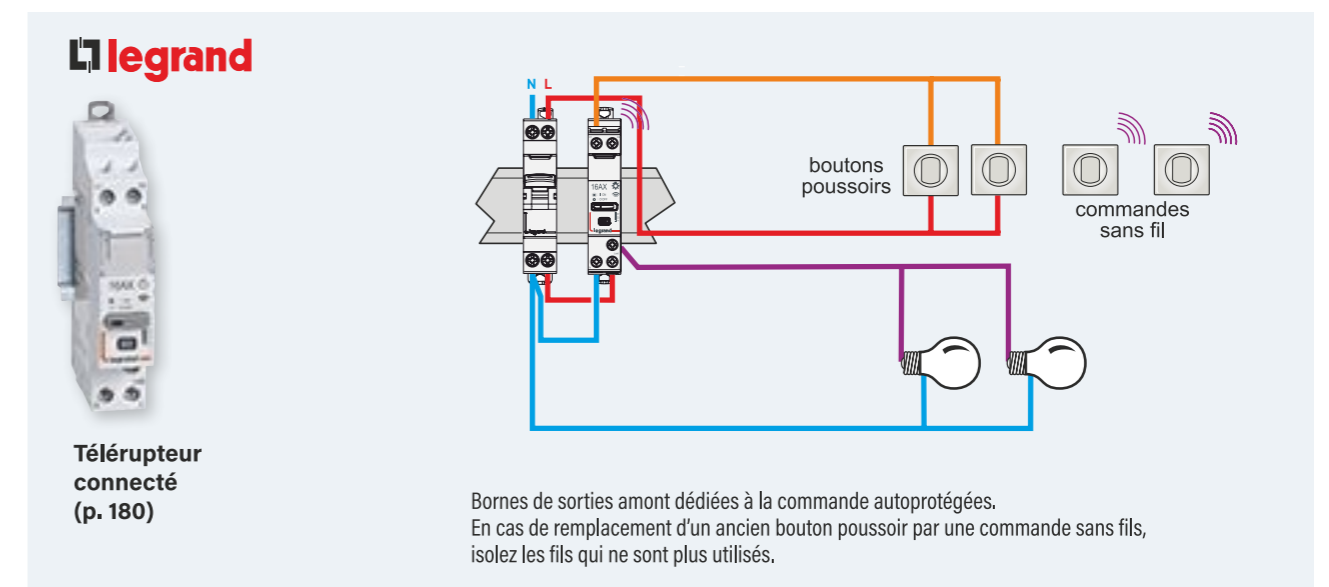

CONTACTEUR HEURES CREUSES

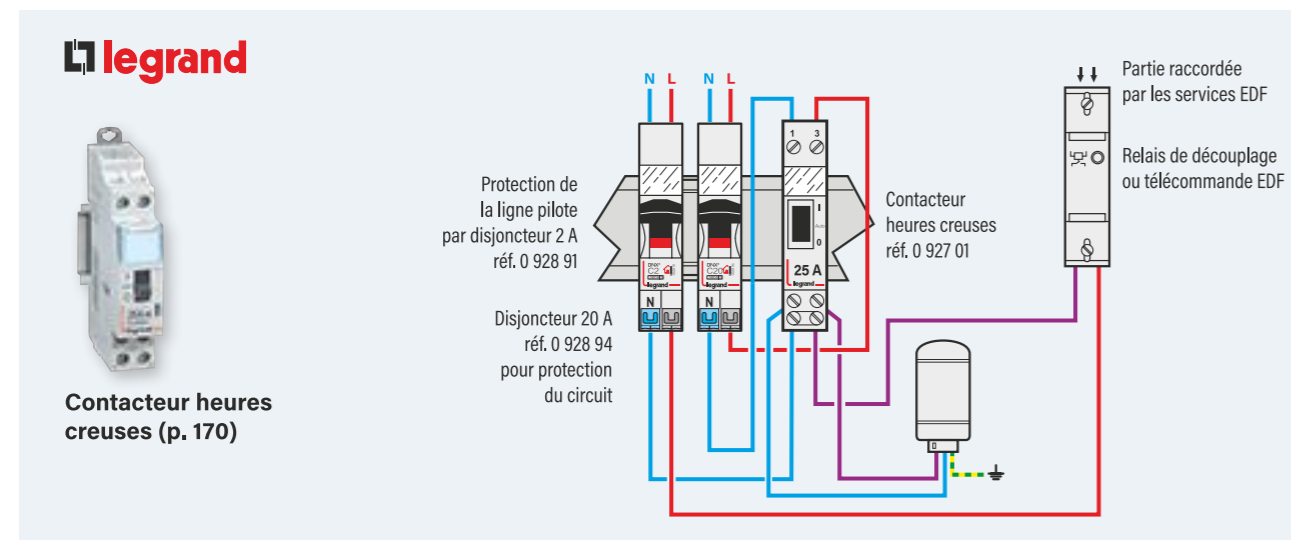

CONTACTEUR CONNECTÉ

Contacteur Heures Creuses Tout type de moteur (chauffe-eau électrique, pompe de piscine etc.) et véhicule électrique

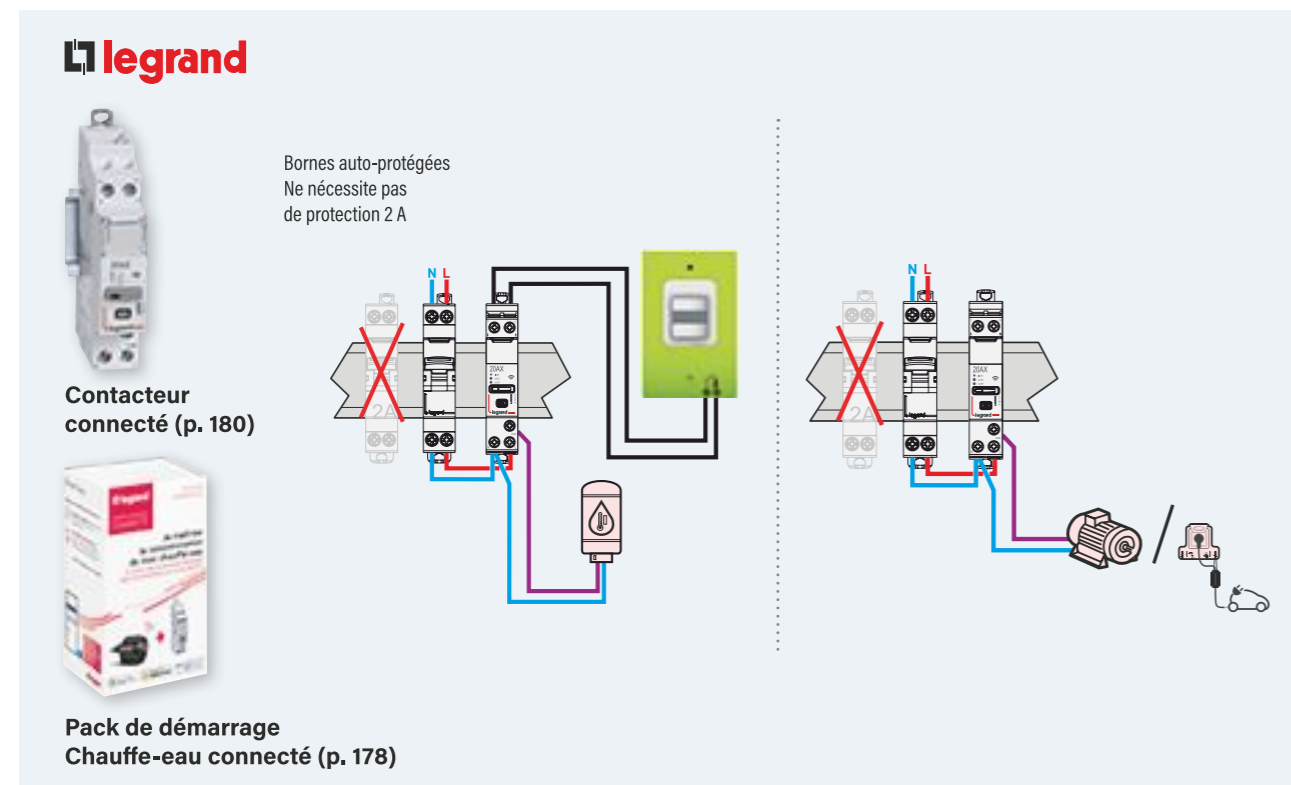

MODULE DE MESURE MONOPHASÉ CONNECTÉ

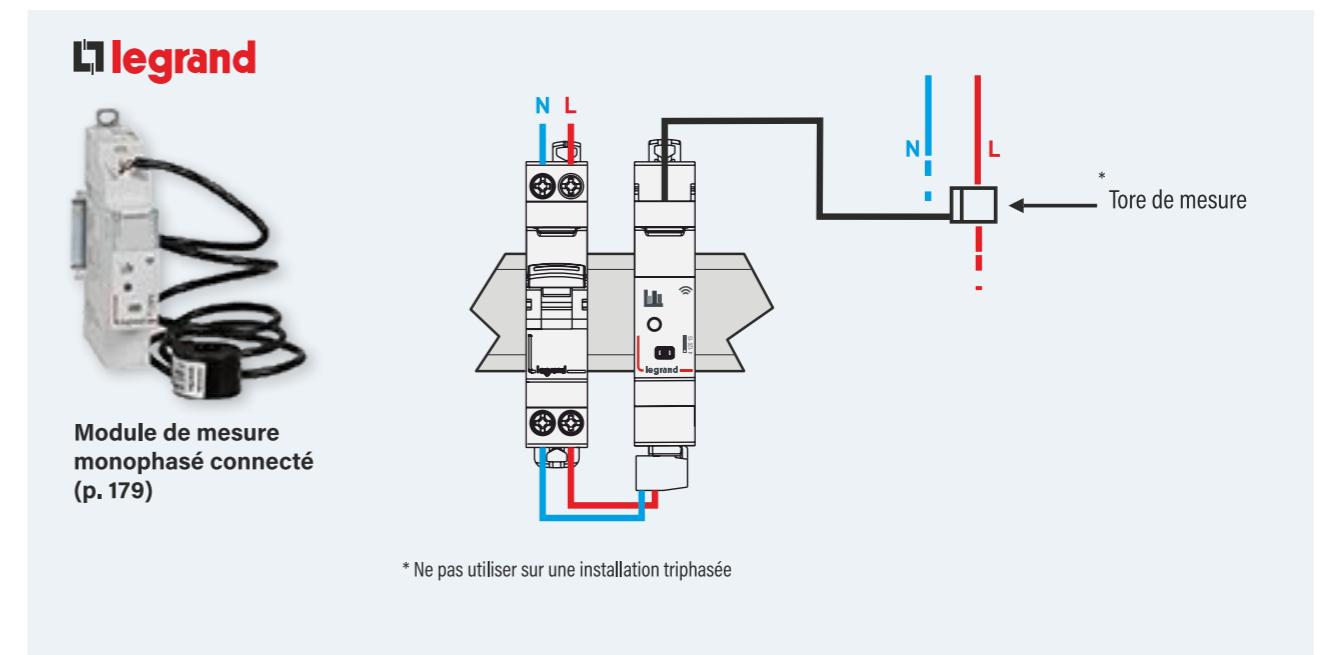

DÉLESTEUR CONNECTÉ

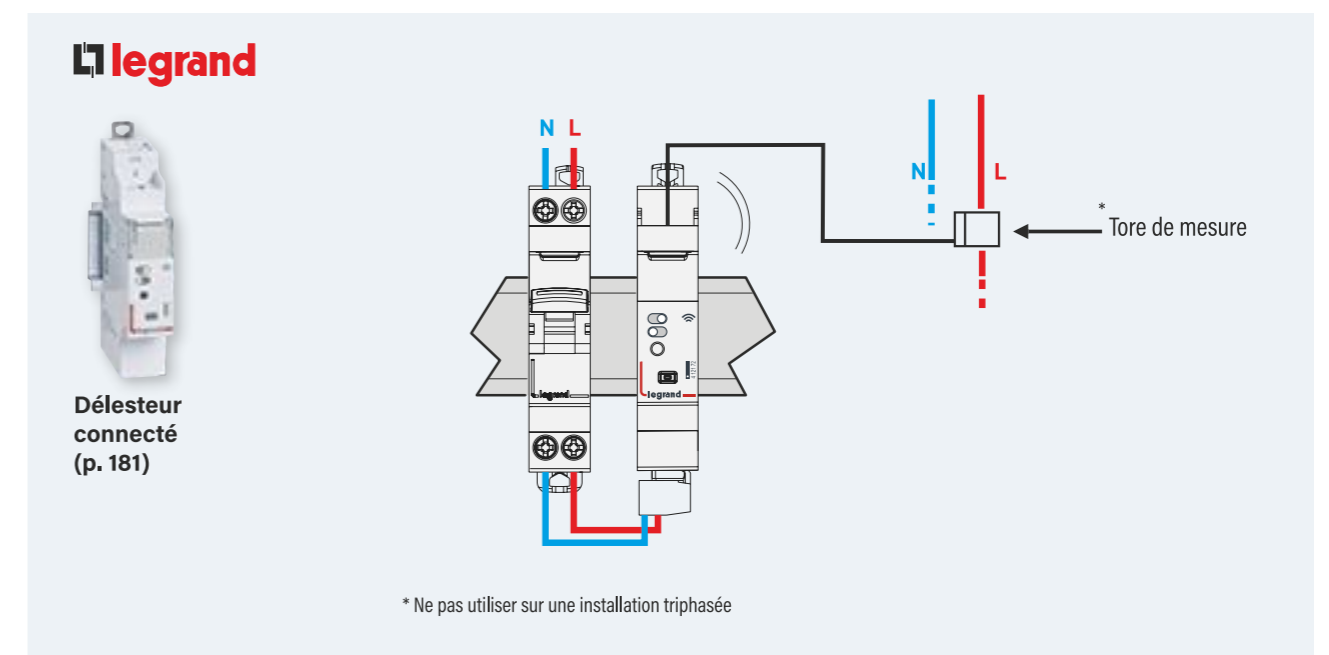

SCHÉMAS DE CÂBLAGE

LES INTERRUPTEURS VA-ET-VIENT

INTERRUPTEUR VA-ET-VIENT

1 point de commande (interrupteur)

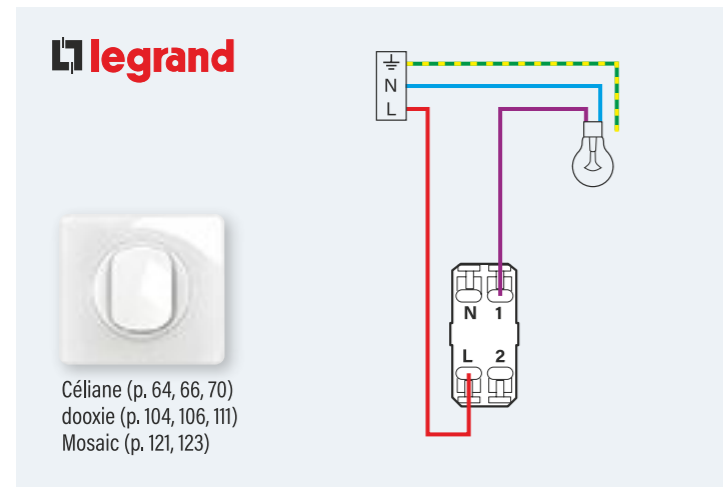

2 points de commande (va-et-vient)

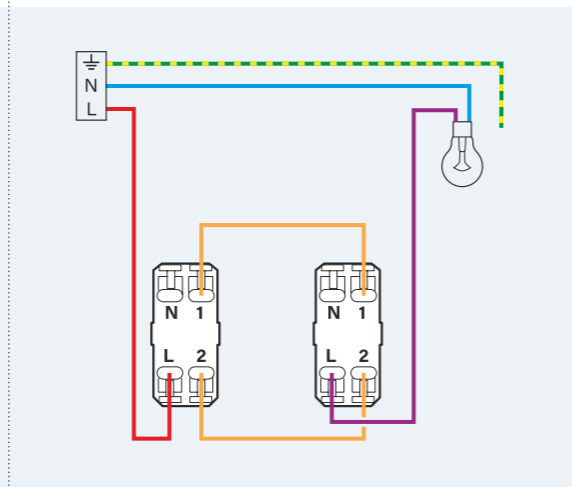

DOUBLE INTERRUPTEUR VA-ET-VIENT

1 point de commande par lampe (interrupteur)

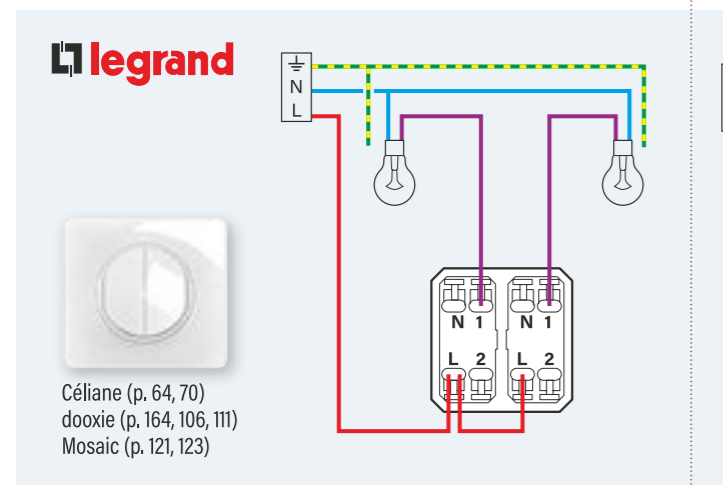

2 points de commande par lampe (va-et-vient)

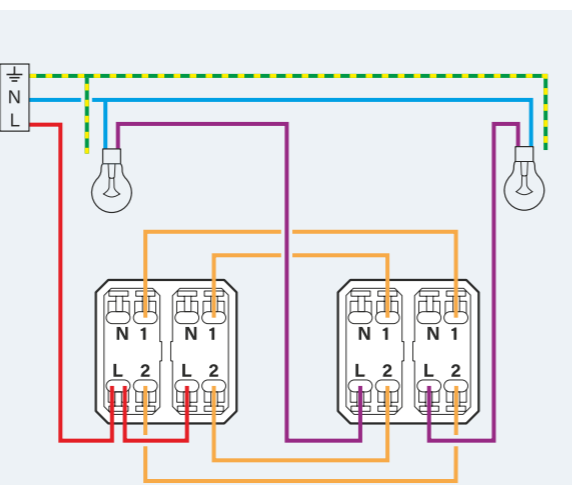

SCHÉMAS DE CÂBLAGE

LES INTERRUPTEURS TÉMOINS, POUSSOIRS, AUTOMATIQUES

INTERRUPTEUR TÉMOIN

Le voyant signale que l'éclairage est allumé

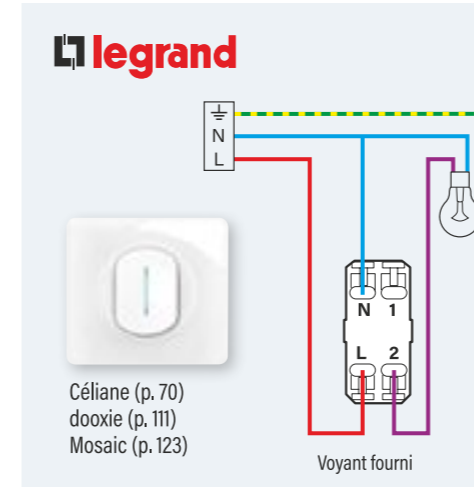

POUSSOIR + TÉLÉRIPTEUR

Prévoir au tableau électrique un télérupteur unipolaire réf. 0 927 00 protégé par disjoncteur 10 A

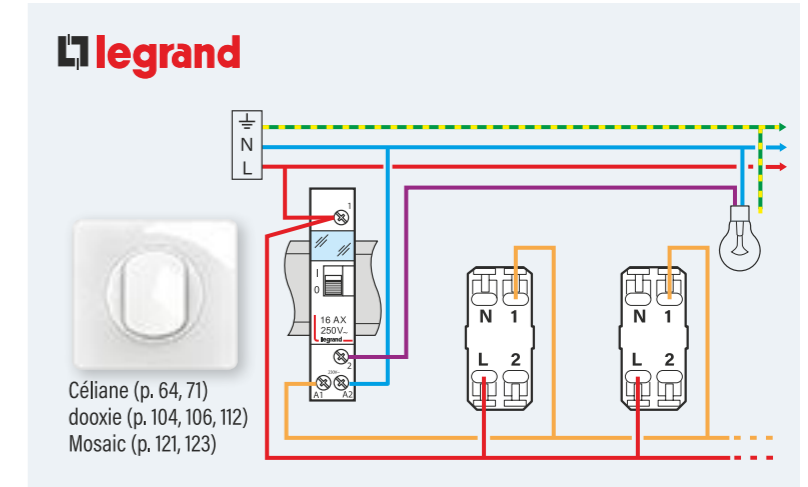

DETECTEUR MURAL

1 point de commande par lampe

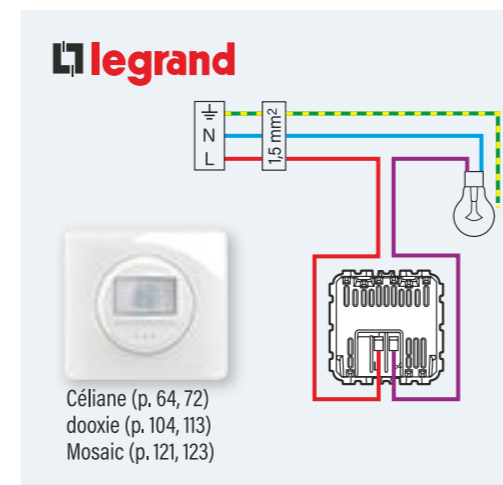

Câblage avec mise en parallèle pour une seule charge

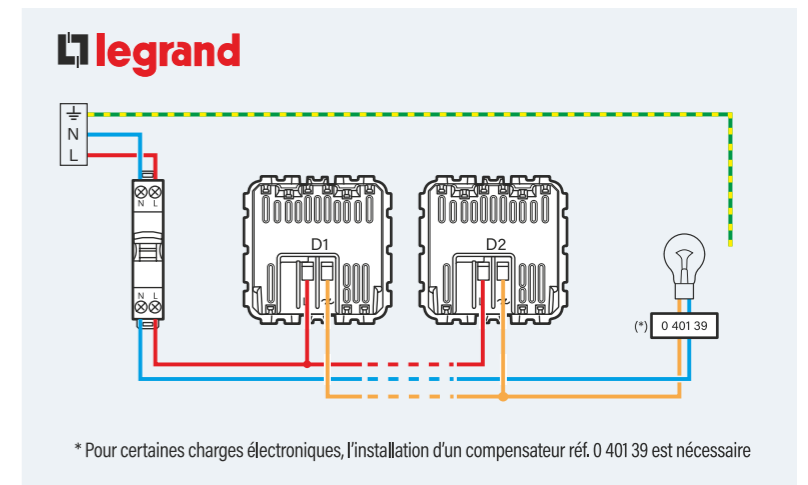

SCHÉMAS DE CÂBLAGE

LES INTERRUPTEURS VARIATEURS, MICROMODULE

VARIATEUR

1 point de commande par lampe (interrupteur)

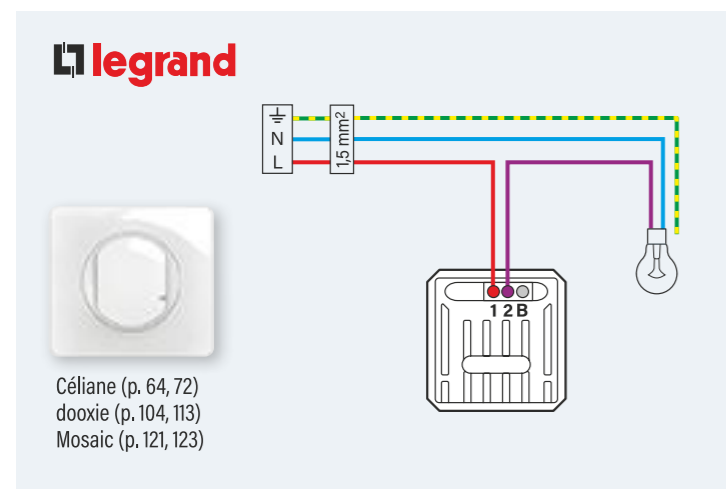

2 points de commande par lampe (va-et-vient)

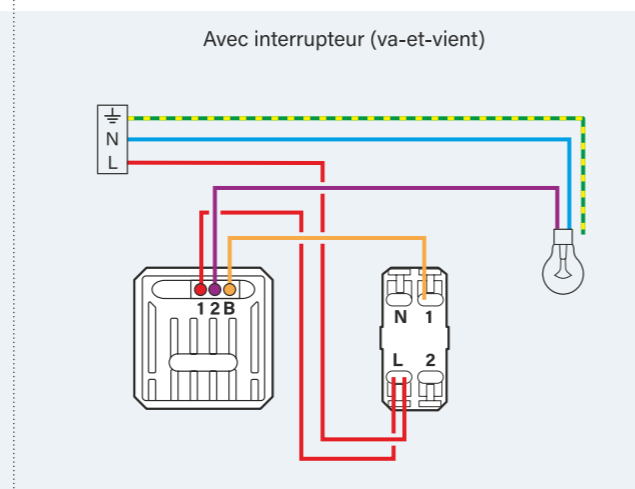

INTERRUPTEUR CONNECTÉ OPTION VARIATEUR

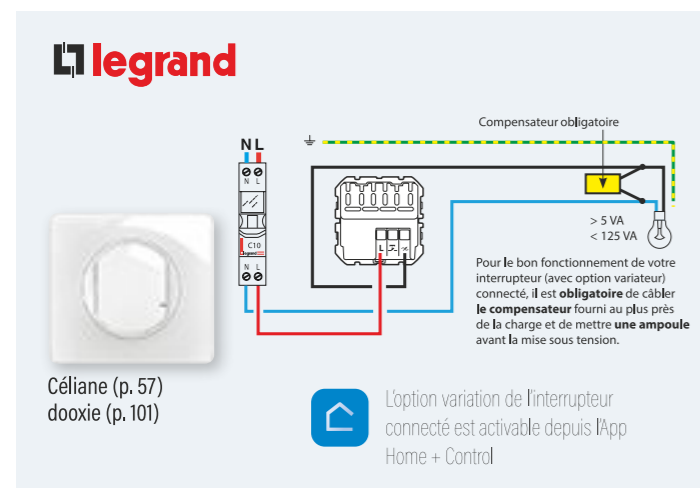

MICROMODULE CONNECTÉ

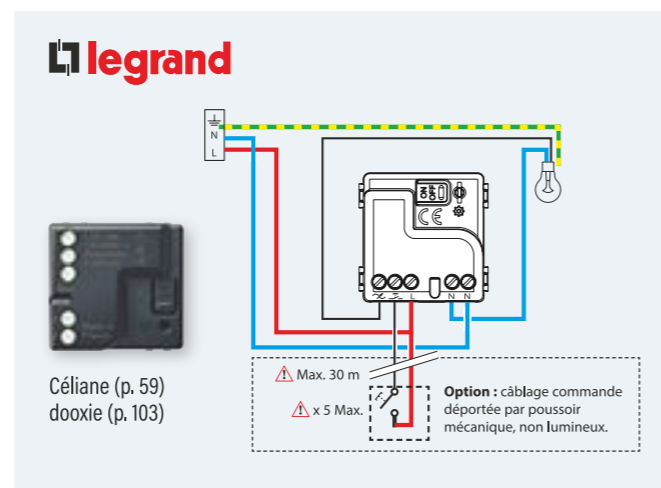

SCHÉMAS DE CÂBLAGE

LES INTERRUPTEURS VOILETS ROULANTS

INTERRUPTEUR VOILETS ROULANTS

Interrupteur individuel.
Pour tout type de moteur de volet roulant

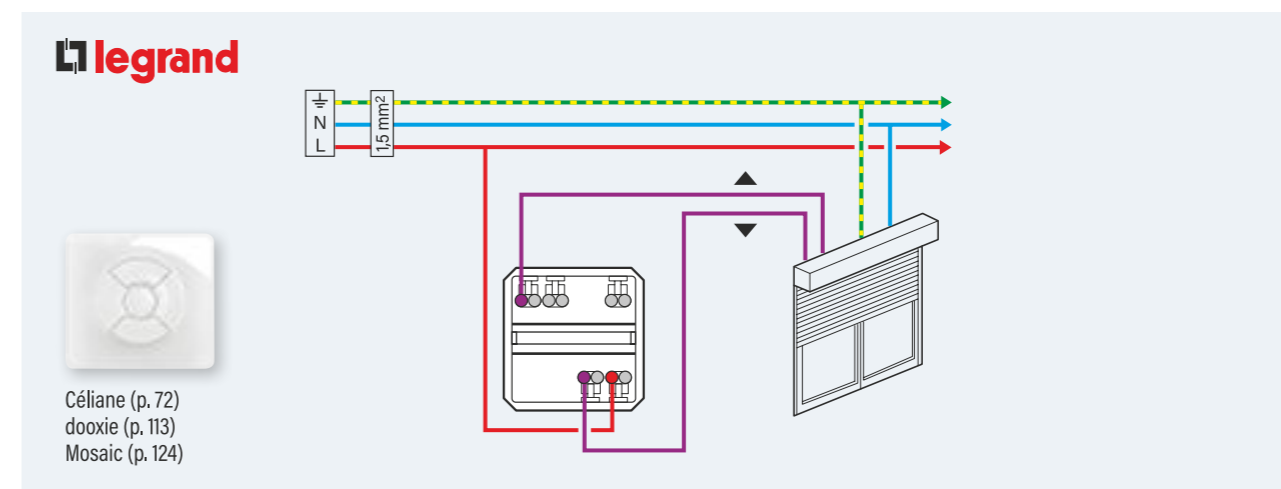

INTERRUPTEUR CONNECTÉ VOILETS ROULANTS

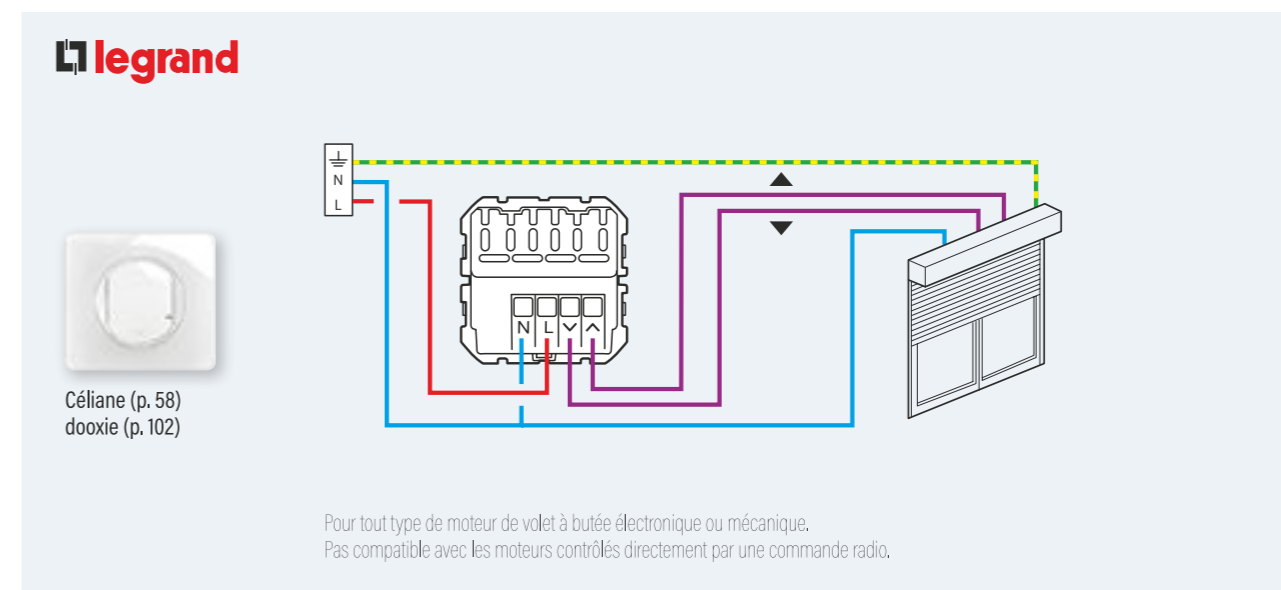

SCHÉMAS DE CÂBLAGE

PRISES, SORTIE DE CÂBLE, CHARGEURS USB

PRISES PRÉCÂBLÉES

legrand

Priises doubles/triples

Priises quadruples

Céliane (p. 67)

dooxie (p. 108, 114)

Mosaic (p. 125)

Les schémas de câblage dans les autres gammes d'interrupteurs sont disponibles sur le catalogue en ligne (www.legrand.fr)

PRISE DE COURANT CONNECTÉE

legrand

Céliane (p. 56)
dooxie (p. 101)

PRISE GREEN'UP ACCESS

legrand

Disjoncteur différentiel
20 A - 30 mA
Type F

Maxi 45 m avec
câble de sortie
2,5 mm²

p. 147 et 168

Prise Green'UP ACCESS et disjoncteur différentiel inclus dans le Prêt-à-Poser Green'UP ACCESS (p. 147 et 168)

SORTIE DE CÂBLE CONNECTÉE

legrand

Vue arrière

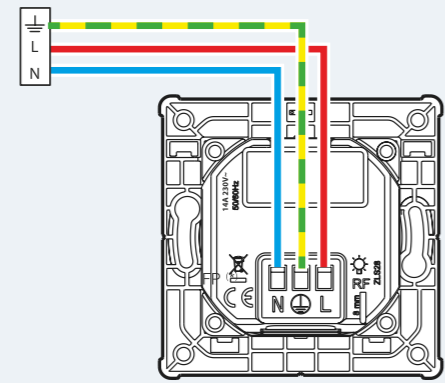

Céliane (p. 56)
doxie (p. 101)

Vue avant

Avec câblage fil pilote(*)

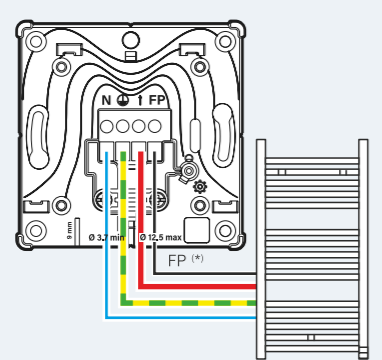

Sans câblage fil pilote

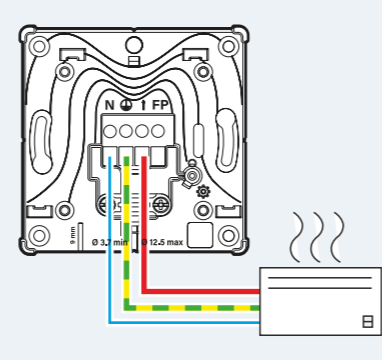

*Fil pilote 4/6 ordres (lire la notice de votre appareil à connecter)

PRISES USB TYPE-A ET TYPE-C

legrand

Type-C 20 W Power Delivery



Céliane (p. 73)

Type-A 15 W



doxie (p. 115)

Type-A 15 W



Mosaic (p. 125)

Temps de charge moyen pour 1 smartphone avec chargeur 3 A-15 W

Temps de charge	1 smartphone		2 smartphones		1 tablette	
	80%	100%	80%	100%	80%	100%
3 A	1 h 15	2 h	1 h 15	2 h	1 h 30 à 2 h 15	2 h 30 à 4 h

Moyenne réalisée à partir d'une sélection d'appareils de grandes marques disponibles au 1^{er} mars 2020

Prise de courant Surface avec chargeur USB Type-C



Céliane (p. 65)



doxie (p. 114)

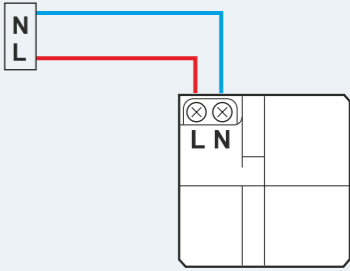
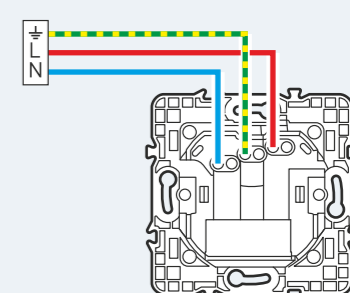

Mosaic (p. 121)

INNOVAL, CENTRE DE FORMATION AGRÉÉ*

vous accompagne depuis 30 ans
en vous proposant les formations
dont vous avez besoin

*N° D'AGRÈMENT DE NOS CENTRES 74 87 00499 87



INNOVAL C'EST PLUS DE
59 500
CLIENTS FORMÉS
DEPUIS 1999
EN FRANCE ET À L'ÉTRANGER



UNE ÉQUIPE
PERMANENTE DE
30
PERSONNES



UN TAUX DE
SATISFACTION DE
96%



UN TAUX
D'ABANDON DE
0%

RESTER EN PRISE AVEC LES ÉVOLUTIONS DU MARCHÉ

Nous entrons dans le monde de la maison communicante, intelligente, conçue dans le respect des nouvelles normes environnementales.

Forcément, vos clients en magasin sont de plus en plus exigeants et veulent tout savoir sur ces solutions innovantes, ces produits, ces nouvelles tendances pour leur maison ! Ils attendent de vous le meilleur conseil !



MÊME SI LES
CONSOMMATEURS
FONT DU BRICOLAGE
UN VÉRITABLE LOISIR,
ILS N'EN ATTENDENT
PAS MOINS L'AVIS D'UN
PROFESSIONNEL !

ÊTRE LE BON CONSEILLER POUR VOS CLIENTS

Sans être un expert, vous devez avoir une connaissance à la fois générale et opérationnelle de l'installation électrique. Même si les consommateurs font de plus en plus du bricolage un véritable loisir, ils n'en attendent pas moins l'avis d'un professionnel !

À Innoval nos formateurs, issus du terrain, vous proposent un véritable plan d'action de montée en compétences ! Vous assurerez ainsi la satisfaction de vos clients en leur permettant de choisir les bons produits !

DES FORMATIONS OPÉRATIONNELLES

Nos stages conçus spécifiquement pour les professionnels du rayon électricité en GSB, sont proposés en centre de formation à Pantin ou Limoges, ou en région au sein de nos Directions Régionales.

Nos formations e-learning disponibles en ligne, permettent de préparer les formations présentiels.

Nos contenus pédagogiques, à la fois théoriques et pratiques, sont actualisés en permanence.

Organisées par petits groupes, les sessions de formation permettent un apprentissage individuel de qualité et favorisent les échanges professionnels.

RENSEIGNEMENTS ET INSCRIPTION

Tél. : 05 55 06 88 30 / 86 87

@ : formation.innoval@legrand.fr



ADHÉRENT À LA
CHARTRE QUALITÉ FIEEC



processus certifié



LA CERTIFICATION QUALITÉ A ÉTÉ DÉLIVRÉE AU
TITRE DE LA CATÉGORIE : ACTIONS DE FORMATION

DES FORMATIONS ADAPTÉES À CHAQUE SITUATION



L'E-LEARNING
pour se former à tout moment
et en toute autonomie avec
des contenus variés et interactifs.



LA CLASSE VIRTUELLE
pour suivre une formation
sans se déplacer,
découvrir un sujet et profiter
des démonstrations produits via l'utilisation
d'équipements vidéos.



LE PRÉSENTIEL
pour allier théorie et pratique,
manipuler les produits,
optimiser les échanges
et l'interactivité avec le reste
du groupe et le formateur expert.



LES FONDAMENTAUX

RÉF. AF-10

Les bases en électricité

Objectifs de formation

Découvrir les bases en électricité du logement.



MODALITÉS PÉDAGOGIQUES ET MOYENS TECHNIQUES

- E-learning disponible sur la plateforme de formation « Innoval en ligne »
- Contenu didactique et sonorisé

PUBLIC CONCERNÉ

- Chef de rayon
- Collaborateur, collaboratrice GSB

RÉF. 625

Les bases en électricité résidentielle

Objectifs de formation

Maîtriser les bases de l'installation électrique.

📍 Organisation possible dans vos locaux à partir de 5 personnes sous conditions matérielles : nous consulter.



LES +

- Vision globale d'une installation électrique

DATES ET LIEUX

- Contactez votre Responsable Commercial

PUBLIC CONCERNÉ

- Chef de rayon
- Collaborateur, collaboratrice GSB

RÉF. 631

Les points clés de la NF C 15-100

Objectifs de formation

Découvrir les normes de l'installation électrique dans l'habitat.

📍 Organisation possible dans vos locaux à partir de 5 personnes sous conditions matérielles : nous consulter.

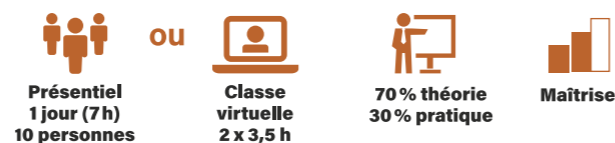

LES +

- Vision globale des réglementations dans l'habitat
- Maîtrise du montage d'un tableau électrique

DATES ET LIEUX

- Contactez votre Responsable Commercial

PUBLIC CONCERNÉ

- Chef de rayon
- Collaborateur, collaboratrice GSB

PRÉ-REQUIS

- Maîtrise des bases de l'électricité

RÉF. 650

Le tableau électrique résidentiel

Objectifs de formation

Conseiller vos clients sur les solutions modulaires pour le résidentiel adaptées aux besoins des clients finaux.

Connaître les différentes solutions de tableaux électriques équipés.

📍 Organisation possible dans vos locaux à partir de 5 personnes sous conditions matérielles : nous consulter.



LES +

- Vision globale des composants d'un tableau électrique
- Montage d'un tableau
- Avantage de la connexion automatique vs connexion à vis

DATES ET LIEUX

- Contactez votre Responsable Commercial

PUBLIC CONCERNÉ

- Chef de rayon
- Collaborateur, collaboratrice GSB

PRÉ-REQUIS

- Maîtrise des bases de l'électricité

RÉF. AF0102

Les réseaux multimédia

Objectifs de formation

Découvrir les fondamentaux des réseaux multimédia.



MODALITÉS PÉDAGOGIQUES ET MOYENS TECHNIQUES

- E-learning disponible sur la plateforme de formation « Innoval en ligne »
- Contenu didactique et sonorisé

PUBLIC CONCERNÉ

- Chef de rayon
- Collaborateur, collaboratrice GSB

RÉF. PR6102

Le coffret multimédia

Objectifs de formation

Découvrir les fondamentaux d'un réseau multimédia.

📍 Organisation possible dans vos locaux à partir de 5 personnes sous conditions matérielles : nous consulter.

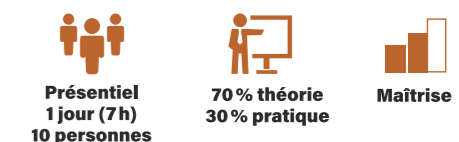

LES +

- Démonstrations et manipulations sur produits fonctionnels

DATES ET LIEUX

- Contactez votre Responsable Commercial

PUBLIC CONCERNÉ

- Chef de rayon
- Collaborateur, collaboratrice GSB

PRÉ-REQUIS

- Maîtrise des bases de l'électricité

LOGEMENT CONNECTÉ

RÉF. AF-41

Les fondamentaux des produits communicants

Objectifs de formation

Découvrir les fondamentaux des produits communicants.



MODALITÉS PÉDAGOGIQUES ET MOYENS TECHNIQUES

- E-learning disponible sur la plateforme de formation « Innoval en ligne »
- Contenu didactique et sonorisé

PUBLIC CONCERNÉ

- Chef de rayon
- Collaborateur, collaboratrice GSB

RÉF. 622

Les gammes « with Netatmo »



Objectifs de formation

Maîtriser les bénéfices consommateurs / utilisateurs des gammes connectées.

📍 Formation dispensée uniquement sur site Legrand

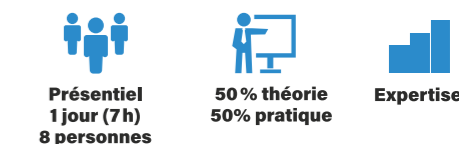

LES +

- Manipulations sur produits fonctionnels
- Panorama complet de l'offre et des nouveautés

DATES ET LIEUX

- Contactez votre Responsable Commercial

PUBLIC CONCERNÉ

- Chef de rayon
- Collaborateur, collaboratrice GSB

PRÉ-REQUIS

- Maîtrise des bases de l'électricité

RÉF. AF0203

Introduction à la maison connectée

Objectifs de formation

Comprendre et découvrir les principaux bénéfices.

 **E-learning**
 **15 mn**
 **Expertise**

MODALITÉS PÉDAGOGIQUES ET MOYENS TECHNIQUES

- E-learning disponible sur la plateforme de formation « Innoval en ligne »
- Contenu didactique et proposé en plusieurs parties

PUBLIC CONCERNÉ

- Professionnels de l'électricité

RÉF. AF0303

Le contacteur connecté

Objectifs de formation

Découvrir le contacteur connecté.

 **E-learning**
 **12 mn**
 **Initiation**

MODALITÉS PÉDAGOGIQUES ET MOYENS TECHNIQUES

- E-learning disponible sur la plateforme de formation « Innoval en ligne »
- Contenu didactique et proposé en plusieurs parties

PUBLIC CONCERNÉ

- Chef de rayon
- Collaborateur, collaboratrice GSB

RÉF. AF0304

Le télérupteur connecté

Objectifs de formation

Découvrir le télérupteur connecté.

 **E-learning**
 **12 mn**
 **Initiation**

MODALITÉS PÉDAGOGIQUES ET MOYENS TECHNIQUES

- E-learning disponible sur la plateforme de formation « Innoval en ligne »
- Contenu didactique et proposé en plusieurs parties

PUBLIC CONCERNÉ

- Chef de rayon
- Collaborateur, collaboratrice GSB

RÉF. AF0305

Le compteur d'énergie connecté

Objectifs de formation

Découvrir le compteur d'énergie connecté.

 **E-learning**
 **5 mn**
 **Initiation**

MODALITÉS PÉDAGOGIQUES ET MOYENS TECHNIQUES

- E-learning disponible sur la plateforme de formation « Innoval en ligne »
- Contenu didactique et proposé en plusieurs parties

PUBLIC CONCERNÉ

- Chef de rayon
- Collaborateur, collaboratrice GSB

RÉF. AF0306

L'écompteur connecté

Objectifs de formation

Découvrir l'écompteur connecté.

 **E-learning**
 **12 mn**
 **Initiation**

MODALITÉS PÉDAGOGIQUES ET MOYENS TECHNIQUES

- E-learning disponible sur la plateforme de formation « Innoval en ligne »
- Contenu didactique et proposé en plusieurs parties

PUBLIC CONCERNÉ

- Chef de rayon
- Collaborateur, collaboratrice GSB

RÉF. AF0307

Le délesteur connecté

Objectifs de formation

Découvrir le délesteur connecté.

 **E-learning**
 **12 mn**
 **Initiation**

MODALITÉS PÉDAGOGIQUES ET MOYENS TECHNIQUES

- E-learning disponible sur la plateforme de formation « Innoval en ligne »
- Contenu didactique et proposé en plusieurs parties

PUBLIC CONCERNÉ

- Chef de rayon
- Collaborateur, collaboratrice GSB

RECHARGE POUR VÉHICULES ÉLECTRIQUES

RÉF. AF0803

Les fondamentaux d'une infrastructure de recharge pour véhicule électrique (IRVE)

Objectifs de formation

Comprendre et découvrir les fondamentaux.

 **E-learning**
 **35 mn**
 **Expertise**

MODALITÉS PÉDAGOGIQUES ET MOYENS TECHNIQUES

- E-learning disponible sur la plateforme de formation « Innoval en ligne »
- Contenu didactique et proposé en plusieurs parties

PUBLIC CONCERNÉ

- Professionnels de l'électricité

RÉF. AF6901

Découvrez le pack Green'up™ Access

Objectifs de formation

Découvrir le prêt-à-poser Green'up™ Access.

 **E-learning**
 **17 mn**
 **Initiation**

MODALITÉS PÉDAGOGIQUES ET MOYENS TECHNIQUES

- E-learning disponible sur la plateforme de formation « Innoval en ligne »
- Contenu didactique et sonore

PUBLIC CONCERNÉ

- Chef de rayon
- Collaborateur, collaboratrice GSB



SE FORMER EN DISTANCIEL

La plateforme « Innoval en Ligne », vous permet de vous former à tout moment et à votre rythme :

des e-learning interactifs et centrés sur vos besoins; des thèmes de formations variés : les bases de l'électricité, le logement connecté, l'IRVE, la protection des installations...

COMMENT ACCÉDER À NOS FORMATIONS À DISTANCE ?



Rendez-vous sur legrand.fr > Espace Pro Connectez-vous sur votre espace personnel Legrand ou créez un compte Puis accédez à Innoval en Ligne depuis l'onglet «Formations»

ESPACE GRANDE DISTRIBUTION

Une section dédiée rien que pour vous

Vous trouverez dans cet espace toutes les informations dont vous aurez besoin pour votre activité.

Rendez-vous sur **legrand.fr** puis cliquez sur **Professionnels de la Grande Distribution** en bas de page.



1 Des articles sur des sujets d'actualité et les nouveautés



2 Le catalogue général Grande Distribution

Pour un accès plus rapide et simplifié.



3 Le guide du manager de rayon

Un support pour vous aider :

- à réaliser les différentes procédures logistiques,
- à trouver et comprendre les différents documents et supports mis à votre disposition.



4 Le guide de l'électricité

Avec de nombreux conseils et informations détaillés sur la norme, les gammes et les produits.

5 Les formations dédiées

Découvrez nos formations en présentiel, classe virtuelle et e-learning



FICHES ARGUMENTAIRES

Un atout pour optimiser vos ventes

Les fiches argumentaires sont mises à disposition des managers de rayon via les responsables commerciaux pour vous renseigner sur les arguments phares d'une offre produit et vous aider dans le processus de vente auprès de vos clients.



Je ne suis pas expert en bricolage, est-ce que l'installation de la Prise Céliane Surface Confort est simple ?

Réponse

La simplicité de mise en œuvre :

1. La Prise Surface Confort est moins profonde, **compatible avec toutes les boîtes d'encastrement**, y compris les boîtes profondeur 30 mm en cas de rénovation.
2. Les **poussettes souples** permettent de **faciliter l'effort** de connexion / déconnexion et sont repérées grâce à un code couleur défini. Elles respectent la norme NF C 15-100 (position du neutre).
3. **Gain de temps** lors du câblage de 2 à 3 prises (ou USB à bornes automatiques) grâce à la compatibilité avec le peigne Rapido.

Preuves

- 1 **Confort optimal lors de l'installation**
19 % d'espace de câblage en plus.
- 2 **Câblage/ Décâblage faciles**
Poussettes souples.
- 3 **Peigne de câblage Céliane Rapido**
Facilité de câblage et gain de temps.

Des cas types de problématiques Client et comment y répondre

Avec des supports à l'appui (schéma de câblage, lien vidéo...)

Comment sont composées les fiches argumentaires ?

Les principales fonctions et avantages du produit

- 1 **Cé Design**
Une nouvelle identité pour Céliane offrant un design aérien en accord avec les tendances.
- 2 **Cé Simple**
Avec son nouveau système de raccordement et grâce à la nouvelle conception, les prises sont plus faciles à installer.
Exemple : peigne Céliane Rapido
- 3 **Cé Éco-conçu**
Un impact CO₂ réduit, en privilégiant les matières recyclées, intégration de matière biosourcée, fabriquée en France...
Exemple : plaque Liège
- 4 **Cé Connecté**
Pour répondre aux tendances du marché, en portant l'innovation, faciliter le quotidien et améliorer l'expérience utilisateur.

Mais aussi des problématiques impactant les chefs de rayon

PROBLÉMATIQUE CHEF DE RAYON

Mes clients ne peuvent pas voir les produits Céliane et leurs finitions dans les emballages papier et carton.

Réponse

Nous proposons un **emballage papier** ou **carton** en accord avec notre feuille de route RSE, la loi AGEC et les **attentes consommateurs**. Ces emballages papier sont imprimés de la couleur de la finition pour une meilleure visibilité dans le rayon.

Par ailleurs, chaque emballage de finition possède une fenêtre pour une **meilleure visualisation de la couleur**. Les ILV sont aussi disponibles pour toucher les produits et voir précisément les finitions.

Les 2 types d'emballages des plaques, **papier** ou **carton**, diffèrent selon le positionnement des plaques. Ces emballages permettent de distinguer les plaques Matière (interrupteur doigt anneau) des autres plaques de la gamme Céliane (finitions Déco, Métal et Vintage).

Preuve

Visibilité produit et manipulation possible

Impression photo du produit

ESPACE POUR LES PROFESSIONNELS DE LA GRANDE DISTRIBUTION

Faciliter la réalisation de vos travaux

Découvrez des lots chantiers conçus spécifiquement pour les pros multispécialistes.



→ Appareillage



→ Boîtes



→ Disjoncteurs



→ Moulures

Offre multispécialiste



CF0100

100 752

200 157

200 159

	Réf. Legrand	Gencod	Emb.	Pack.
Appareillage				
Mosaic				
10 prises de courant 2P+T Surface à composer	○ Blanc	200 144	3414972631211	12 C
10 prises de courant 2P+T Surface complet	○ Blanc	200 085	3414971680876	10 C
10 plaques	○ Blanc	200 146	3414972631259	20 C
10 supports à vis		200 145	3414972631235	10 C
Céliane				
10 interrupteurs ou va-et-vient à composer	○ Blanc	CL1001	3414972609098	10 C
10 prises de courant 2P+T Surface Confort à composer	○ Blanc	CL1111	3414972609111	10 C
Peigne Rapido pour connexion rapide Permet de créer des prises multipostes en associant entre elles des prises de courant réfs. CX0111, CZ0111, CY0111 et/ou des prises USB réfs. CX0154, CZ0154, CY0154		CF0100	3414972646550	10 C
dooxie				
40 prises de courant 2P+T composables	○ Blanc	300 460	3414972808705	4 C
20 interrupteurs ou va-et-vient composables	○ Blanc	300 461	3414972808729	5 C
20 plaques	○ Blanc	300 462	3414972808743	10 C
Neptune				
25 prises de courant 2P+T		200 249	3414970889836	4 C
Disjoncteurs				
5 disjoncteurs à bornes automatiques	10 A	100 752	3245061007521	6 C
	16 A	100 754	3245061007545	6 C
	20 A	100 755	3245061007552	6 C
3 disjoncteurs unipolaire + Neutre - bornes à vis	10 A	100 761	3414970011657	12 C
	16 A	100 762	3414970011664	20 C
	20 A	100 763	3414970011671	12 C
Boîtes d'encastrement				
10 boîtes 1 poste Batibox Energy		200 157	3414970339454	10 C
30 boîtes 1 poste Batibox Energy		200 147	3414972641999	1 C
40 boîtes 1 poste Batibox cloisons sèches		200 319	3414970645821	4 C
Boîtes de dérivation Plexo				
Lot de 5 boîtes de dérivation	Ø70 Plexo	200 158	3414972092463	20 F
	80x80 Plexo	200 159	3414972092494	24 F
	100x100 Plexo	200 160	3414972092524	10 F
Moulures				
10 cache-câbles	20 x 10	200 890	3414970337245	7 F
5 moulures sans cloison	20 x 12,5	200 891	3414970993243	6 F

Références en rouge : produits nouveaux



> Accès direct catalogue en ligne, disponible sur legrand.fr

LOGEMENT CONNECTÉ, PLUSIEURS SOLUTIONS

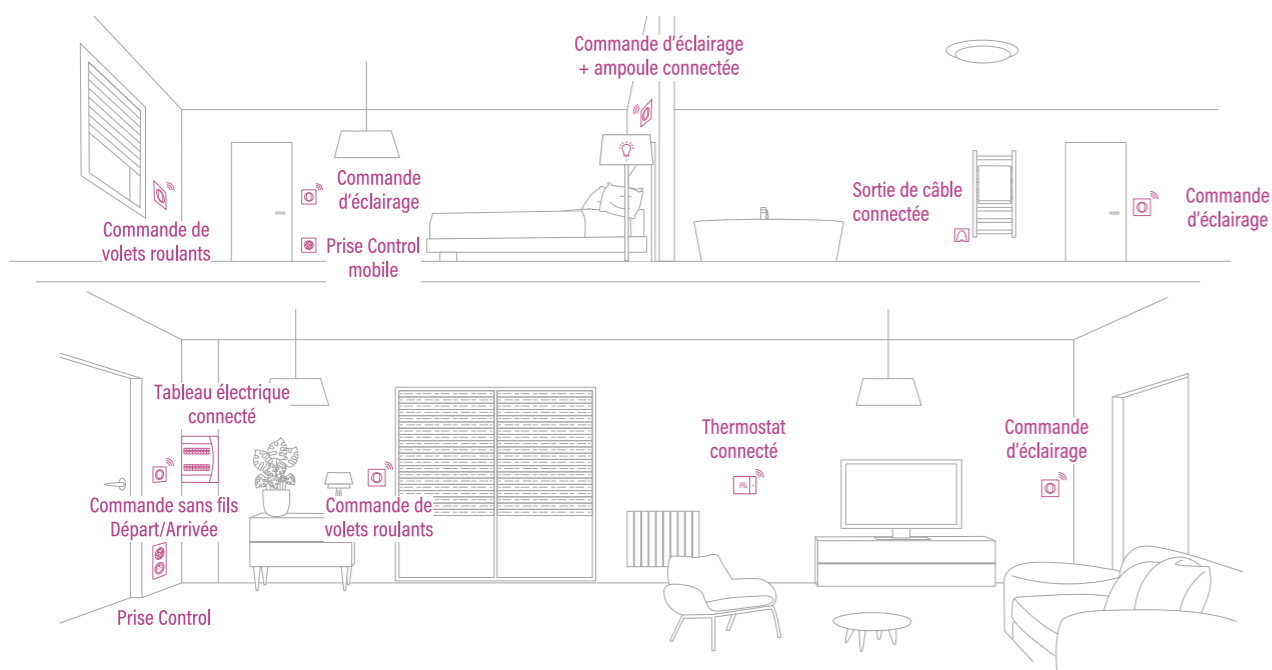

Votre maison **simplement connectée** avec Legrand



Le monde connecté dans lequel nous vivons est aujourd'hui une réalité : plus de 3 Français sur 4 possèdent un smartphone et plus de 3 millions possèdent une enceinte connectée*.

Legrand accompagne vos envies, innove et vous propose des solutions toujours plus simples, intuitives et connectées.

Legrand a développé des solutions variées qui permettent de connecter simplement son logement, individuel ou collectif.

En local, à distance ou par la voix, vous pourrez contrôler vos éclairages, vos volets roulants, vos appareils électriques ou votre chauffage.

Mais aussi accueillir vos visiteurs, surveiller votre maison.

L'App. Home + Control vous simplifie le quotidien avec les plannings et scénarios personnalisés et le suivi des consommations. Pour suivre l'évolution de nos solutions connectées, rendez-vous sur legrand.fr.



Téléchargez l'App Home + Control

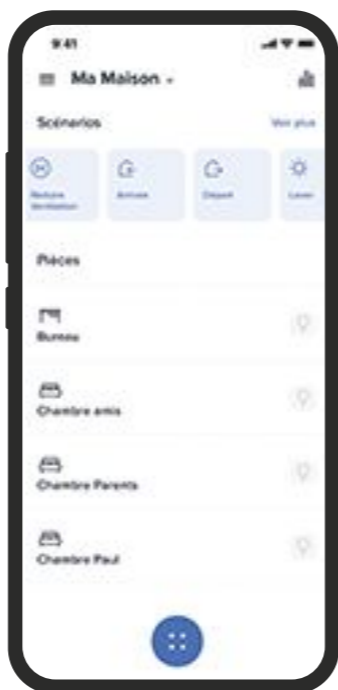

Planifiez pour gagner en confort et maîtriser vos **consommations d'énergie**

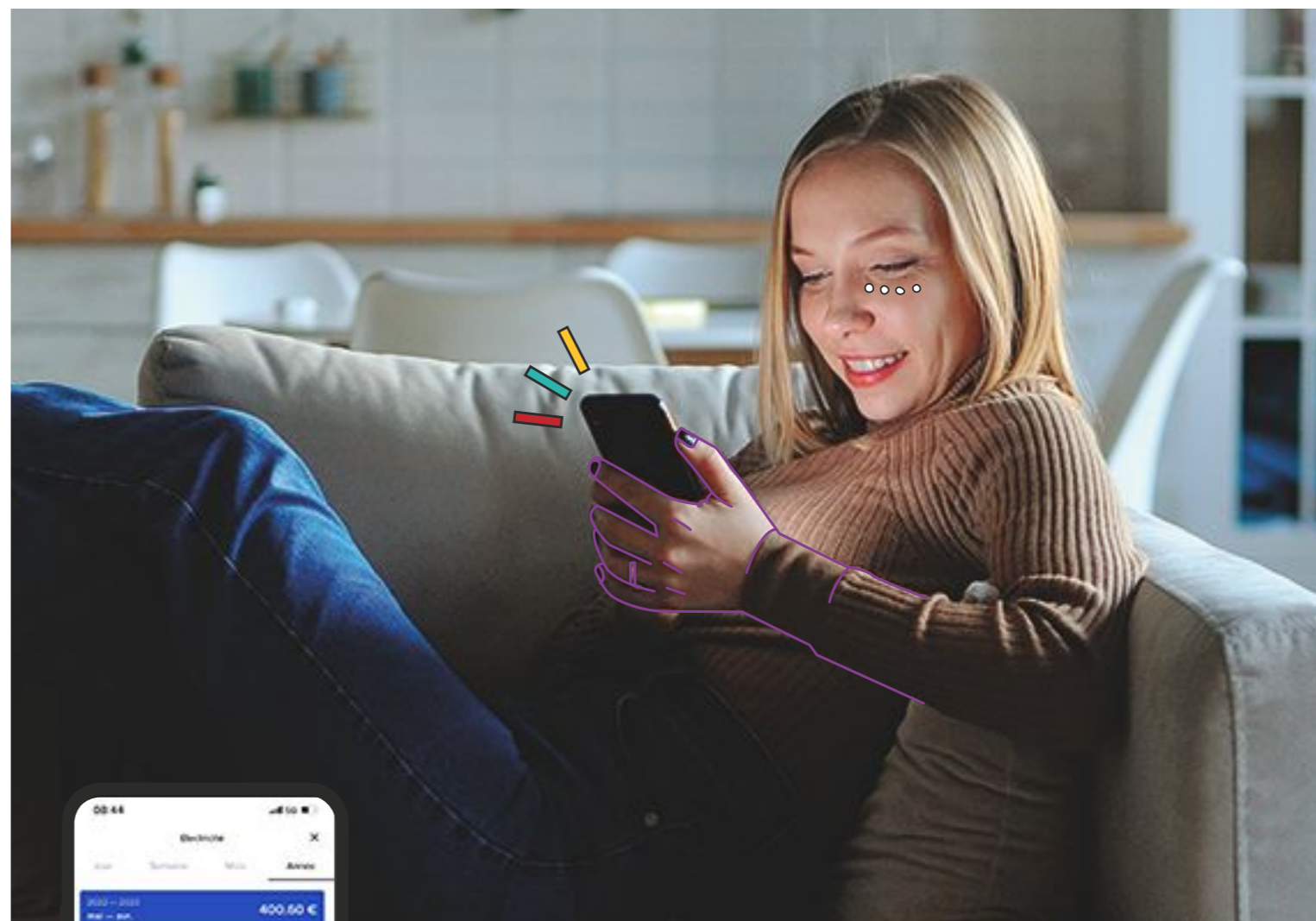

Augmentez votre confort en planifiant dans l'App Home + Control des actions quotidiennes comme l'heure d'ouverture et fermeture de vos volets ou la mise en route de votre chauffe-eau.

Adaptez vos plages de chauffe à vos habitudes de vie ou **programmez la recharge de votre véhicule** électrique aux heures creuses pour consommer au plus juste. **Confort et économies d'énergie font bon ménage !**

Réf. 0 490 38 : 15 % d'économies réalisées en utilisant le thermostat programmé⁽¹⁾.

Réf. 1 991 55 : jusqu'à 20 % de la consommation électrique est dédiée à l'eau chaude sanitaire⁽¹⁾.

Réf. CB9460 : 11 % de la consommation est due à la veille des appareils électriques⁽¹⁾.

(1) Source ADEME

CÉLIANE WITH NETATMO

LE LOGEMENT SIMPLEMENT CONNECTÉ

Les solutions connectées de Céliane s'intègrent parfaitement dans une installation classique et offrent une mise en œuvre simple avec un câblage traditionnel et intuitif pour remplacer facilement vos anciens interrupteurs et prises.

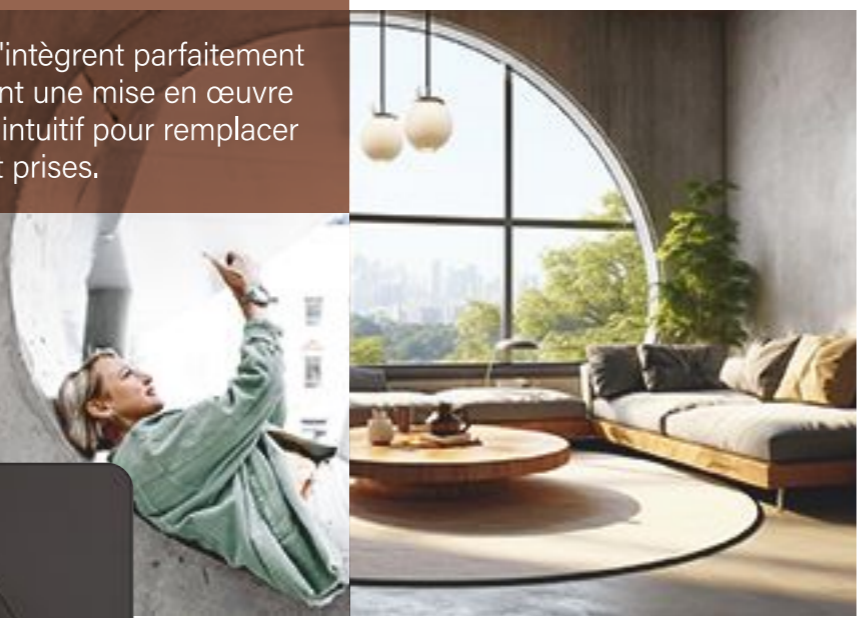

Découvrez le nouveau Céliane (p. 64)

INTERRUPTEUR



Découvrez le nouveau Céliane with Netatmo (p. 54)

INTERRUPTEUR CONNECTÉ

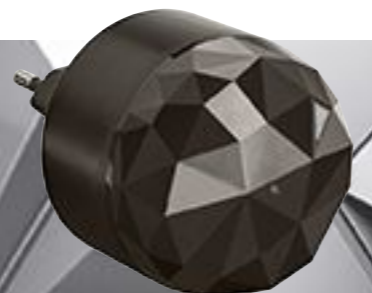

PRISE CONTROL MOBILE

Identifiez rapidement vos interrupteurs et commandes connectés grâce à la bague effet diamant autour du doigt qui fait écho à la Prise Control mobile.

Vous souhaitez ajouter des interrupteurs sans réaliser de travaux ?
Pensez à la commande sans fils !
Multipliez vos points de commande sans tirer de fils, sans dégâts dans les murs.



Alimentation par pile CR2032 3 V

- Indication de batterie faible**
- sur le produit : la LED s'allume en rouge 3 mois avant la fin de vie de la pile
 - sur l'App. Home + Control 

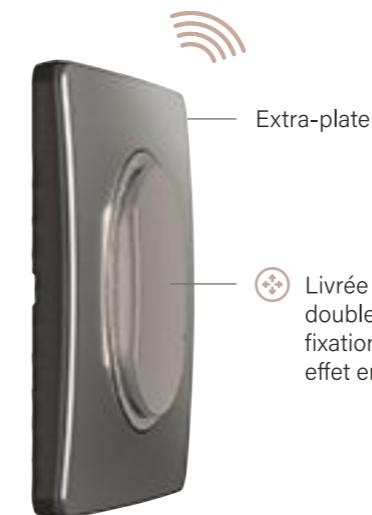

Livrée avec des adhésifs double face pour une fixation murale avec un effet encastré...

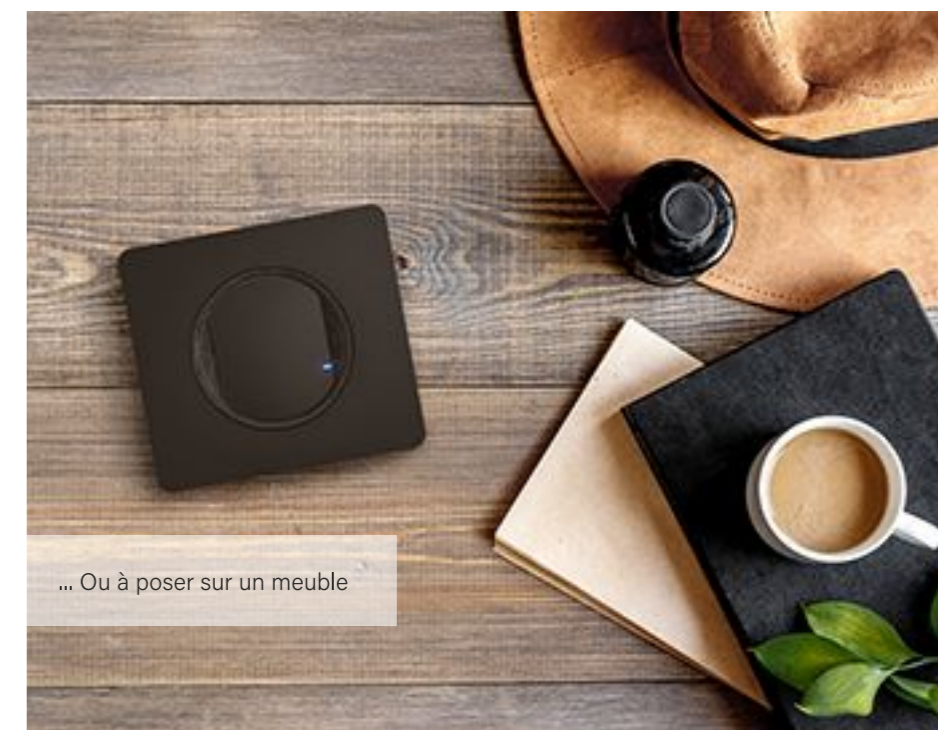

... Ou à poser sur un meuble

CÉLIANE WITH NETATMO FAVORISER LES ÉCONOMIES D'ÉNERGIE

60% des propriétaires souhaitent s'équiper d'un système connecté pour mieux piloter leurs appareils et faire des économies⁽¹⁾.

Pour diminuer les dépenses énergétiques, Céliane with Netatmo vous accompagne avec des solutions simples, économiques et durables.

AUTOMATISER LA GESTION DES VOILETS ROULANTS



EN ÉTÉ Profitez du pouvoir isolant des volets roulants et obtenez une réduction de la température intérieure du logement de plus de 5°C.

EN HIVER Réchauffez la maison plus efficacement en ouvrant les volets roulants et en consommant moins d'énergie. Une économie de 6 à 34 % selon le chauffage utilisé et l'état du logement. (Source : Batiweb)

Programmer l'ouverture et la fermeture des volets roulants améliore la performance thermique du logement et contribue à l'économie d'énergie.



Avec l'App. Home + Control, paramétrez la fermeture totale ou partielle des volets et stores en fonction des plannings configurés et d'automatismes intégrant les données météo.

15% C'est le pourcentage⁽¹⁾ de déperdition thermique s'échappant par les fenêtres. Grâce à une meilleure gestion des volets roulants, il est possible de réaliser jusqu'à 34 % d'économie sur le chauffage !⁽²⁾

SUIVRE ET MAÎTRISER LES CONSOMMATIONS DU CHAUFFAGE



40% C'est le pourcentage⁽¹⁾ de consommation que représente le chauffage dans un logement.

Contrôlez vos radiateurs et sèche-serviettes en programmant leur fonctionnement pour une réduction significative des dépenses énergétiques liées au chauffage.

Sources : (1) ADEME (2) batiweb.com, suivant type de chauffage utilisé et état du logement

Créer une installation connectée

1 Installer

Choisissez votre pack de démarrage selon vos besoins pour commencer à connecter votre logement.



2 Compléter

Ajoutez des produits filaires et sans fils pour connecter d'autres éclairages, volets roulants et appareils.



CONTRÔLE DES ÉCLAIRAGES



Interrupteur connecté à option variateur
> Voir p. 57



Commande sans fils pour éclairage et prises
> Voir p. 57



CONTRÔLE DES APPAREILS ÉLECTRIQUES



Prise connectée
> Voir p. 56



Sortie de câble connectée pour radiateur électrique
> Voir p. 56



CONTRÔLE DES VOILETS ROULANTS



Interrupteur connecté pour volet roulant et store
> Voir p. 58



Commande sans fils pour volet roulant
> Voir p. 58



SCÉNARIOS



Commande générale sans fils Départ/Arrivée
> Voir p. 58



Commande sans fils Lever/Coucher
> Voir p. 58

3 Commander

... **manuellement** par une commande sans fils ou un interrupteur

... **par Smartphone** depuis chez vous, comme à l'extérieur

... **et par la voix**, grâce à un assistant vocal



App. Home + Control

TÉLÉCHARGEMENT GRATUIT SUR



App Store est une marque de service d'Apple Inc. déposée aux États-Unis et dans d'autres pays. Google, Google Play, Android, sont des marques déposées de Google LLC.

Céliane™ with Netatmo Packs connectés



CT3446

CN9449

CT9449

Permettent de démarrer une installation connectée

Pack "Mon éclairage connecté"

Avec interrupteur connecté

Composition :

- 1 prise Control noire
- 1 interrupteur connecté (avec option variateur)

	Réf. Legrand	Gencod	Emb.	Pack.
○ Blanc	CB9449	3414972540131	1	CB
● Noir Mat	CN9449	3414972540155	1	CB
● Titanium ⁽¹⁾	CT9449	3414972540179	1	CB

Avec ampoule classique

Composition :

- 1 prise Control mobile noire
- 1 commande sans fils d'éclairage et de prises⁽²⁾
- 1 ampoule connectée E27 Ledvance Smart+ Zigbee à intensité variable

	Réf. Legrand	Gencod	Emb.	Pack.
○ Blanc	CB1446	3414972540193	1	CB

Avec ampoule couleurs

Composition :

- 1 prise Control mobile noire
- 1 commande sans fils d'éclairage ambiances couleurs⁽²⁾
- 1 ampoule connectée multicolore E27 Ledvance Smart+ Zigbee 3.0 dimmable

	Réf. Legrand	Gencod	Emb.	Pack.
○ Blanc	CB3446	3414972540254	1	CB
● Noir Mat	CN3446	3414972540278	1	CB
● Titanium ⁽¹⁾	CT3446	3414972540292	1	CB

(1) Titanium : plaque de finition Acier Satiné
(2) Pile CR2032 fournie



> Accès direct **catalogue en ligne**, disponible sur legrand.fr

Références en rouge : produits nouveaux

Céliane™ with Netatmo (suite) Packs connectés

Livrés complets en emballages individuels



CB9448

CN9448

Permettent de démarrer une installation connectée

Pack "Mes volets roulants connectés"

Pour connecter une première pièce

- Composition : 1 prise Control noire, 2 interrupteurs connectés pour volets roulants

	Réf. Legrand	Gencod	Emb.	Pack.
○ Blanc	CB9448	3414972540377	1	CB
● Noir Mat	CN9448	3414972540391	1	CB
● Titanium ⁽¹⁾	CT9448	3414972540414	1	CB

Pack "Chauffage électrique connecté"

Composition :

- 1 prise Control mobile noire
- 1 sortie de câble connectée

	Réf. Legrand	Gencod	Emb.	Pack.
○ Blanc	CB9471	3414972540070	1	CB
● Noir Mat	CN9471	3414972540094	1	CB
● Titanium ⁽¹⁾	CT9471	3414972540117	1	CB

(1) Titanium : plaque de finition Acier Satiné
(2) Pile CR2032 fournie

Références en rouge : produits nouveaux



> Accès direct **catalogue en ligne**, disponible sur legrand.fr

Céliane™ with Netatmo (suite) Produits connectés



CB9460

CN9460

CT9460

1 991 41

1 991 43

	Réf. Legrand	Gencod	Emb.	Pack.
Prises et sorties de câbles pour appareils électriques connectés				
Prise de courant 16 A connectée ⁽²⁾ Fonction ON/OFF et mesure de consommation Bornes automatiques Protection contre la surcharge	○ Blanc	CB9460	3414972540650	1 CB
	● Noir Mat	CN9460	3414972540674	1 CB
	● Titanium ⁽¹⁾	CT9460	3414972540698	1 CB
Prise de courant mobile 16 A connectée Fonction ON/OFF et mesure de consommation A enficher dans une prise de courant existante	● Noir Mat	1 991 41	3414972321068	1 C
Sortie de câble pour appareils électriques connectés 3000 W maxi. Fonction ON/OFF et mesure de consommation Compatible fil pilote 4 ou 6 ordres Protection contre la surcharge	○ Blanc	1 991 43	3414972321143	1 C
	● Titanium	1 991 44	3414972321228	1 C
	● Noir Mat	1 991 48	3414972801720	1 C

(1) Titanium : plaque de finition Acier Satiné
(2) Fixation vis ou griffes



> Accès direct **catalogue en ligne**, disponible sur legrand.fr

Références en rouge : produits nouveaux

Céliane™ with Netatmo (suite) Produits connectés

Livrés complets en emballages individuels



CN9417

CT9416

CN9402

CB9415

CB1419

	Réf. Legrand	Gencod	Emb.	Pack.
Commandes pour éclairages connectés				
Interrupteur connecté (avec option variateur) à câbler sans Neutre	○ Blanc	CB9417	3414972539890	1 CB
	● Noir Mat	CN9417	3414972539913	1 CB
	● Titanium ⁽¹⁾	CT9417	3414972539937	1 CB
Interrupteur double connecté à câbler avec Neutre 2 x 50 W LED	○ Blanc	CB9416	3414972540018	1 CB
	● Noir Mat	CN9416	3414972540032	1 CB
	● Titanium ⁽¹⁾	CT9416	3414972540056	1 CB
Commande sans fils d'éclairage et prises ⁽²⁾ Peut commander des interrupteurs, des prises ou micromodules connectés	○ Blanc	CB9402	3414972539395	1 CB
	● Noir Mat	CN9402	3414972539418	1 CB
	● Titanium ⁽¹⁾	CT9402	3414972539432	1 CB
Commande double sans fils d'éclairage et prises ⁽²⁾ Peut commander des interrupteurs, des prises ou micromodules connectés	○ Blanc	CB9415	3414972539272	1 CB
	● Noir Mat	CN9415	3414972539296	1 CB
	● Titanium ⁽¹⁾	CT9415	3414972539319	1 CB
Commande sans fils d'éclairage ambiances couleurs ⁽²⁾ pour ampoules multicolore Peut commander les différentes couleurs de lumières de l'ampoule et leur intensité	○ Blanc	CB1419	3414972539333	1 CB
	● Noir Mat	CN1419	3414972539357	1 CB
	● Titanium ⁽¹⁾	CT1419	3414972539371	1 CB

(1) Titanium : plaque de finition Acier Satiné
(2) Pile CR2032 fournie



> Accès direct **catalogue en ligne**, disponible sur legrand.fr

Références en rouge : produits nouveaux

Céliane™ with Netatmo (suite)
Produits connectés



CB9431



CN9431



CT9432

		Réf. Legrand	Gencod	Emb.	Pack.
Commandes pour volets roulants connectés					
Interrupteur connecté pour volet roulant filaire Avec neutre	<input type="radio"/> Blanc	CB9431	3414972539951	1	CB
	<input type="radio"/> Noir Mat	CN9431	3414972539975	1	CB
	<input type="radio"/> Titanium ⁽¹⁾	CT9431	3414972539999	1	CB
Commande sans fils pour volets roulants ⁽²⁾ Peut commander un ou centraliser plusieurs volets roulants	<input type="radio"/> Blanc	CB9432	3414972539517	1	CB
	<input type="radio"/> Noir Mat	CN9432	3414972539531	1	CB
	<input type="radio"/> Titanium ⁽¹⁾	CT9432	3414972539555	1	CB

(1) Titanium : plaque de finition Acier Satiné
(2) Pile CR2032 fournie



CB9400



CN9400



CT9401

		Réf. Legrand	Gencod	Emb.	Pack.
Commandes sans fils additionnelles					
Commande générale sans fils Départ/Arrivée à rajouter près de la porte d'entrée ⁽²⁾	<input type="radio"/> Blanc	CB9400	3414972539210	1	CB
	<input type="radio"/> Noir Mat	CN9400	3414972539234	1	CB
	<input type="radio"/> Titanium ⁽¹⁾	CT9400	3414972539258	1	CB
Commande sans fils Lever/Coucher ⁽²⁾	<input type="radio"/> Blanc	CB9401	3414972539456	1	CB
	<input type="radio"/> Noir Mat	CN9401	3414972539470	1	CB
	<input type="radio"/> Titanium ⁽¹⁾	CT9401	3414972539494	1	CB

(1) Titanium : plaque de finition Acier Satiné
(2) Pile CR2032 fournie



> Accès direct catalogue en ligne, disponible sur legrand.fr

Références en rouge : produits nouveaux

Céliane™ with Netatmo (suite)
Produits connectés



1 991 42



0 676 97



BU050610



1 991 40



1 991 47

		Réf. Legrand	Gencod	Emb.	Pack.
Autres produits connectés					
Éclairage					
Micromodule d'éclairage pour rendre l'éclairage connecté Permet d'ajouter un ou plusieurs points de commande supplémentaires grâce au contrôle par des commandes sans fils		1 991 42	3414972320580	1	C
Volets roulants					
Micromodule pour volet roulant connecté Permet de centraliser la commande de volets roulants		0 676 97	3414971346741	1	CB
Passerelle Bubendorff iDiamant Permet de piloter les volets roulants radio Bubendorff (fabriqués après 2011) à distance via l'App Home + Control de Legrand ou par la voix A enficher dans une prise de courant existante		BU050610	3414971401549	1	CB
Détecteur de mouvement					
Pour commander prises et éclairage Détecteur de mouvement infrarouge Portée de détection : 140° réglable de 2 à 8 m Adapté pour un usage intérieur ou extérieur abrité - IP 44 Livré avec 2 piles AA 1,5 V		1 991 40	3414972319508	1	CB
Télécommande 4 scénarios de poche					
Permet la commande de 4 scènes de vie Permet de commander toutes les commandes filaires connectées (éclairages et volets roulants) Livré avec pile CR2032 fournie Fonction LED pour indication de batterie faible		1 991 47	3414972321266	1	C



> Accès direct catalogue en ligne, disponible sur legrand.fr

CÉLIANE Cé ÉCO-RESPONSABLE



-70%
D'ÉMISSIONS⁽¹⁾

Céliane réduit son impact environnemental en privilégiant l'écoconception et en favorisant le savoir-faire français et l'emploi local.

(1) Par comparaison du PEP-ecopassport n° LGRP-00992-V01.01-FR sur l'unité fonctionnelle prise au niveau de la contribution au réchauffement climatique.

LE SAVEZ-VOUS ?

Legrand s'engage à limiter son impact sur l'environnement.

De la fabrication des produits à leur fin de vie, Legrand s'engage à réduire l'impact carbone.



POUR EXEMPLES :



Sous-plaque noire Céliane



Boîte carton Céliane



Plaque de finition Noir Mat

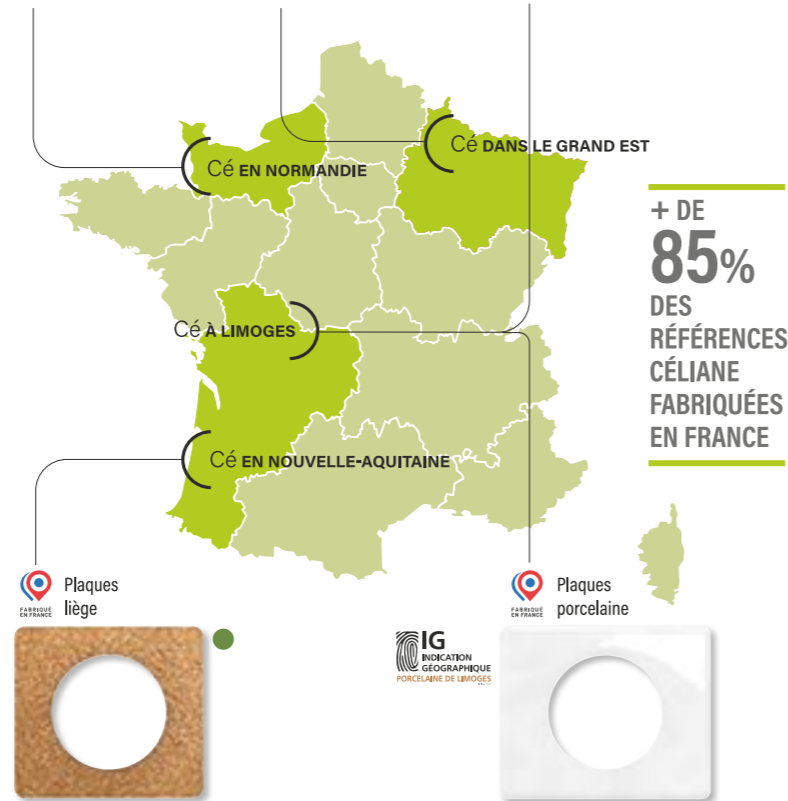
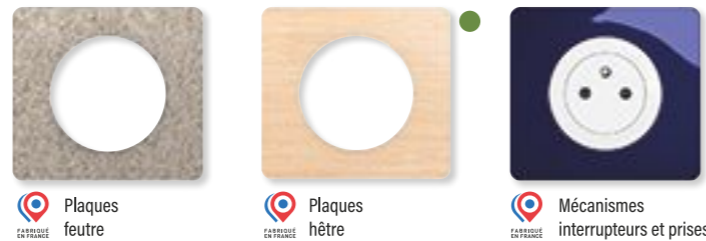

● Les bois des finitions sont issus de forêts gérées durablement

Cé UNE TOUCHE DE LÉGÈRETÉ

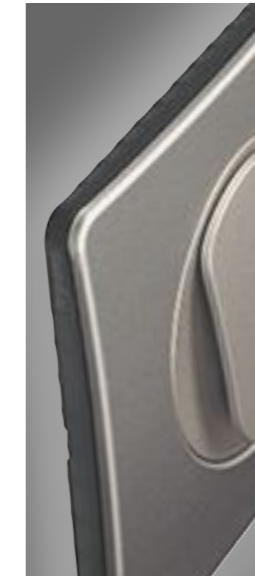

Courbes élancées

un doigt comme suspendu dans l'espace



3 finitions tendances et intemporelles à la fois



Subtile et délicate pour témoigner de la présence de l'éclairage actif



Élégante et raffinée pour repérer et guider dans l'obscurité

Signatures lumineuses distinctives et affirmées

CÉLIANE Cé NOUVEAU



Disponible en Blanc, Noir Mat et Titanium

UN GESTE RÉINVENTÉ

Variateur avec bague rotative (p. 72)

Un variateur de type rotatif pour créer différentes ambiances par simple rotation de la bague lumineuse.



Allumage et extinction par appui au centre ou rotation



Variation en tournant le bouton dans un sens ou dans l'autre



Fonction lumineuse en bleu



Fonction témoin en blanc

ALLUMER SANS TOUCHER

Commande sans contact (p. 72)

Pratique et hygiénique, allumer et éteindre sans toucher l'interrupteur simplement en passant la main devant.

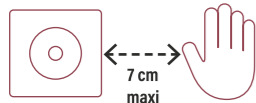

PRENDRE LE CONTRÔLE D'UN SIMPLE GESTE



Disponible en Blanc, Noir Mat et Titanium

RECHARGER À PLEINE PUISSANCE

Prise USB Power Delivery (p. 73)

Permet la recharge accélérée et optimisée des appareils numériques compatibles avec la technologie Power Delivery 3.0 (smartphone, tablette...).

RECHARGE POWER DELIVERY : 25% PLUS RAPIDE !

Résultat comparatif de charge de 10 à 100 %⁽¹⁾



(1) Test réalisé sur smartphone Samsung Galaxy sur USB Type-C, Décembre 2023

Disponible en Blanc, Noir Mat et Titanium

Cé INNOVANT

GAGNER DE LA PLACE AU CÂBLAGE

Prise Surface Confort (p. 73)

La prise la plus compacte du marché, elle est la seule prise en neuf et en réno, compatible avec du 40 mm ou 30 mm.



Le puits de la prise ne s'enfonce pas au toucher

Découvrir Céliane Surface Confort en vidéo



Disponible en Blanc, Noir Mat et Titanium

GAGNER DU TEMPS AU CÂBLAGE



Peigne Rapido (p. 73)

Un peigne de connexion pour associer facilement jusqu'à 3 prises de courant et prises USB entre elles et créer des multipostes rapidement.



1

Associer 2 prises Céliane entre elles à l'aide d'un peigne Céliane Rapido.



2

Associer une autre prise Céliane en raccordant un second peigne.



3

Raccorder les fils d'alimentation.

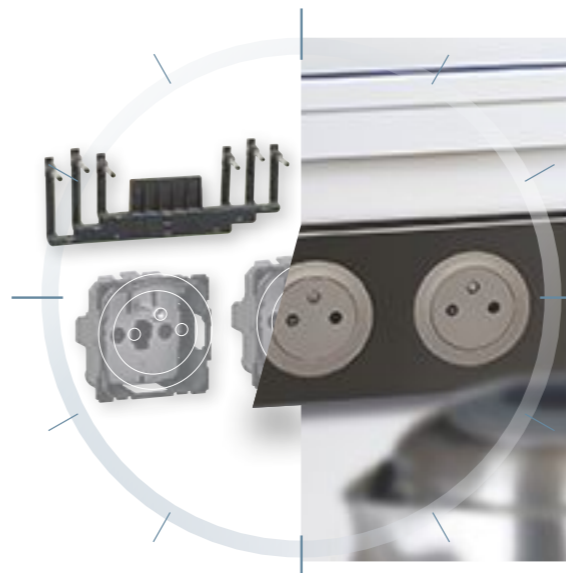
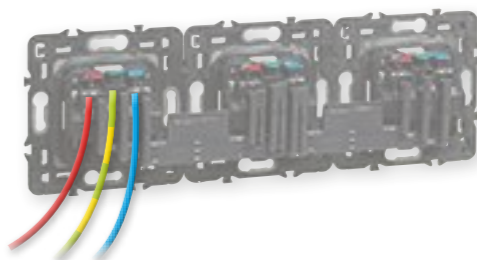

Aide à la mise en oeuvre



Repère de montage au dos du mécanisme permettant d'indiquer le sens d'insertion du peigne



Céliane™ complet

Mécanismes équipés de bornes automatiques, équipés de griffes



CG0001



CG1001



CG0050



CJ0031

		Réf. Legrand	Gencod	Emb.	Pack.
Commandes d'éclairage					
Interrupteur ou va-et-vient 10 A, puissance maxi 2300 W en 230 V~	○ Blanc	CG0001	3414972441445	12	CB
	● Noir Mat	CJ0001	3414972655606	12	CB
Interrupteur ou va-et-vient lumineux 10 A	○ Blanc	CG1001	3414972441483	12	CB
Interrupteur ou va-et-vient double 10 A, puissance maxi 2300 W en 230 V~	○ Blanc	CG2001	3414972440523	12	CB
Interrupteur ou va-et-vient double lumineux 10 A	○ Blanc	CG3001	3414972597197	12	C
Variateur sans Neutre - toutes lampes dimmables	○ Blanc	CG0060	3414972441032	12	CB
Détecteur mural sans Neutre 100 W LED - toutes lampes avec dérogation	○ Blanc	CG0050	3414972397049	12	CB
Poussoir 6 A, puissance maxi 2300 W en 230 V~	○ Blanc	CG0031	3414972442459	12	CB
	● Noir Mat	CJ0031	3414972442473	12	CB

Références en rouge : produits nouveaux



Céliane™ complet (suite)

Mécanismes équipés de bornes automatiques, équipés de griffes
Power Delivery : pour une charge rapide et optimale des appareils numériques (smartphones, tablettes...)



CG0111



CJ0140



CG0345

		Réf. Legrand	Gencod	Emb.	Pack.
Prises de courant et prises multimédia					
Prise de courant Surface Confort avec terre Bornes automatiques Compatible avec peigne Rapido p. 47	○ Blanc	CG0111	3414972443142	12	CB
	● Noir Mat	CJ0111	3414972655620	12	CB
Prise de courant avec terre et prise USB Type-C 7,5 W	○ Blanc	CG0140	3414972440097	12	CB
	● Noir Mat	CJ0140	3414972655576	1	CB
Prise de courant sans terre	○ Blanc	CG0110	3414972443036	12	CB
Prise télévision	○ Blanc	CG0382	3414972444224	12	CB
Prise RJ 45 multimédia Cat. 6 FTP 9 contacts	○ Blanc	CG0345	3414972443760	12	CB
Prise RJ 45 multimédia Cat. 6 STP blindée - 9 contacts	○ Blanc	CG0347	3414972443944	12	CB
Prise téléphone 8 contacts en T	○ Blanc	CG0338	3414972443982	12	CB

Références en rouge : produits nouveaux



Céliane™ complet IP 44

Mécanismes équipés de bornes automatiques, équipés de griffes
IP 44 : protégé contre les corps solides de dimension supérieure à 1 mm, protégé contre les projections d'eau de toutes directions



CG8001

CG8111

		Réf. Legrand	Gencod	Emb.	Pack.
Commande et prise étanche IP 44 : Indice de protection renforcée					
Interrupteur ou va-et-vient 10 A	○ Blanc	CG8001	3414972441469	20	CB
Prise de courant avec terre à volet	○ Blanc	CG8111	3414972443128	20	CB

Kits prises précâblées Céliane™

Power Delivery : pour une charge rapide et optimale des appareils numériques (smartphones, tablettes...)



CK0112

CK9112

CS0143

		Réf. Legrand	Gencod	Emb.	Pack.
Kit pour multiplier les prises à partir du même raccordement					
Pose en encastré					
Double prise de courant Surface Confort avec terre précâblée + boîte d'encastrement 2 postes	○ Blanc	CK0112	3414972608572	1	CB
	● Noir Mat	CS0112	3414972682534	20	CB
	● Titanium	CO0112	3414972608633	1	CB
JANVIER 2025 Prise de courant Surface Confort avec terre précâblée + 2 prises USB Type-A + Type-C - 20 W Power Delivery + boîte d'encastrement 2 postes	○ Blanc	CK0143	3414972515399	1	CB
	● Noir Mat	CS0143	3414972515511	1	CB
	● Titanium	CO0143	3414972515481	1	CB

Pose en saillie					
Double prise de courant Surface Confort avec terre précâblée + cadre en apparent 2 postes	○ Blanc	CK9112	3414972608619	1	CB
	● Noir Mat	CS9112	3414972682572	20	CB
	● Titanium	CO9112	3414972608671	20	CB



CO0114

		Réf. Legrand	Gencod	Emb.	Pack.
Kit pour libérer l'espace avec encombrement réduit					
Quadruple prise de courant Surface Confort avec terre précâblée + boîte d'encastrement 3 postes	○ Blanc	CK0114	3414972608596	1	CB
	● Noir Mat	CS0114	3414972682558	20	CB
	● Titanium	CO0114	3414972608657	1	CB

Références en rouge : produits nouveaux



> Accès direct **catalogue en ligne**, disponible sur legrand.fr

Références en rouge : produits nouveaux



> Accès direct **catalogue en ligne**, disponible sur legrand.fr

Lots Céliane™

Associer les plaques Céliane (p. 80-85)
Retrouvez la collection Céliane (p. 54-85) et le principe du composable (p. 69)



Lots		Réf. Legrand	Gencod	Emb.	Pack.
4 interrupteurs ou va-et-vient à composer	○ Blanc	CL4001	3414972682497	12	CB
	JANVIER 2025 ● Noir Mat	CL2001	3414972682473	12	CB
	● Titanium	CL7001	341497244268	12	CB
10 interrupteurs ou va-et-vient à composer	○ Blanc	CL1001	3414972609098	10	C
4 prises de courant 2P+T Surface Confort à composer	○ Blanc	CL4111	3414972442282	12	CB
	JANVIER 2025 ● Noir Mat	CL2111	3414972682497	12	CB
	● Titanium	CL7111	3414972442305	12	CB
6 prises de courant 2P+T Surface Confort à composer	○ Blanc	CL6111	3414972442367	10	CB
	JANVIER 2025 ● Noir Mat	CL0111	3414972682459	10	CB
	● Titanium	CL9111	3414972442381	10	CB
10 prises de courant 2P+T Surface Confort à composer	○ Blanc	CL1111	3414972609111	10	C

COLLECTION
CÉLIANE™

COMPOSER ET POSER

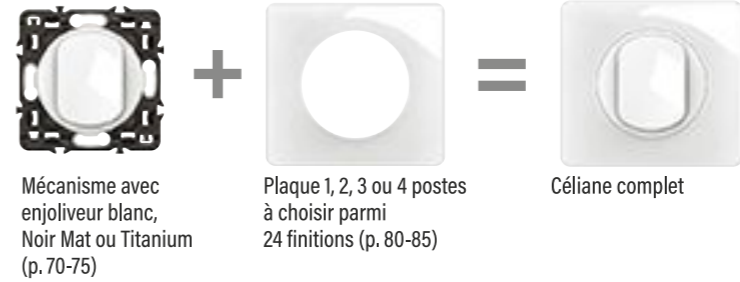

POSER CÉLIANE™ EN ENCASTRÉ

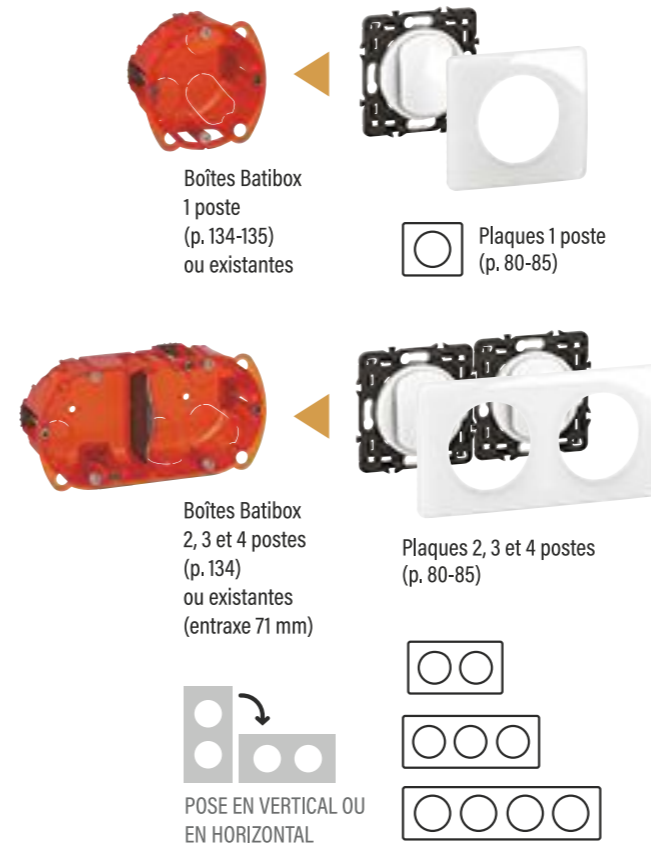

POSER CÉLIANE™ EN APPARENT

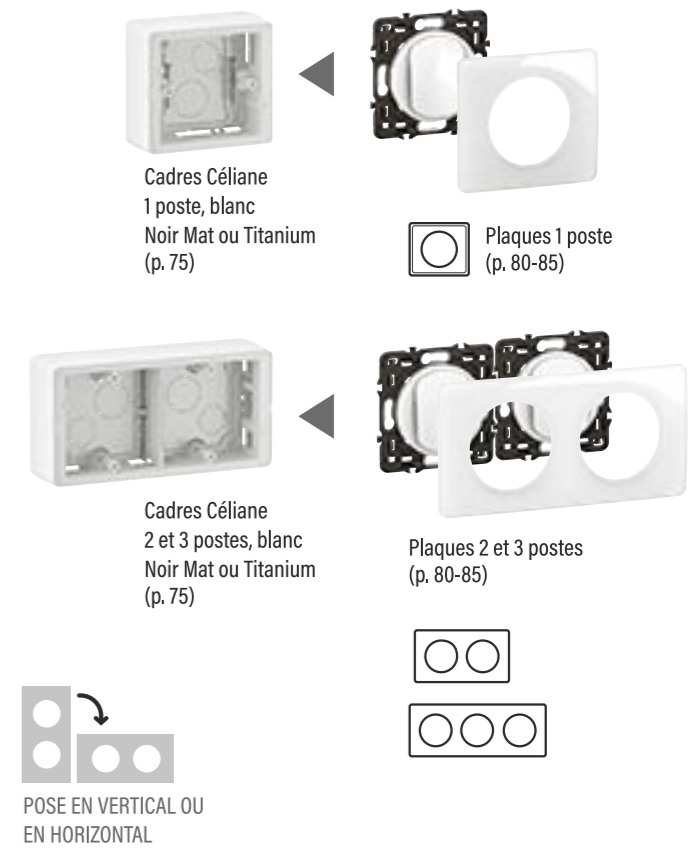

FONCTIONS À VOYANTS :

Les fonctions lumineuses sont toujours livrées avec le voyant correspondant pour limiter les erreurs et faire gagner du temps à vos clients.

Fonctions à voyant : p. 70



> Accès direct catalogue en ligne, disponible sur legrand.fr

Références en rouge : produits nouveaux

Céliane™ à composer

Mécanismes équipés de bornes automatiques, fixation vis ou griffes
 Associez les plaques Céliane (p. 80-85)
 Retrouvez la collection Céliane (p. 84-85) et le principe du composable (p. 69)

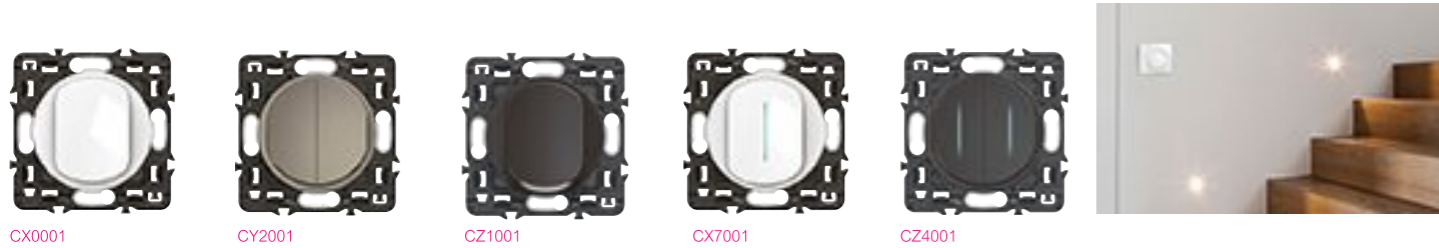

		Réf. Legrand	Gencod	Emb.	Pack.
Commandes d'éclairage					
Interrupteurs ou va-et-vient					
Interrupteur ou va-et-vient 10 A, puissance maxi 2300 W en 230 V~		○ Blanc	CX0001	3414972441544	30 C
		● Noir Mat	CZ0001	3414972441568	20 C
		● Titanium	CY0001	3414972441582	20 C
Double interrupteur ou va-et-vient 10 A, puissance maxi 2300 W en 230 V~		○ Blanc	CX2001	3414972440561	30 C
		● Noir Mat	CZ2001	3414972440585	20 C
		● Titanium	CY2001	3414972440608	20 C
Interrupteurs à voyant					
Interrupteur ou va-et-vient lumineux 10 A, puissance maxi 2300 W en 230 V~ (voyant fourni)		○ Blanc	CX1001	3414972441247	20 C
		● Noir Mat	CZ1001	3414972441261	5 C
		● Titanium	CY1001	3414972441285	20 C
Double interrupteur ou va-et-vient lumineux 10 A, puissance maxi 2300 W en 230 V~ (voyant fourni)		○ Blanc	CX3001	3414972440400	20 C
		● Noir Mat	CZ3001	3414972440424	5 C
		● Titanium	CY3001	3414972440448	5 C
Interrupteur témoin 10 A, puissance maxi 2300 W (voyant fourni)		○ Blanc	CX7001	3414972441308	20 C
		● Noir Mat	CZ7001	3414972441322	5 C
		● Titanium	CY7001	3414972441346	20 C
Double interrupteur témoin 10 A, puissance maxi 2300 W (voyant fourni)		○ Blanc	CX4001	3414972440462	5 C
		● Noir Mat	CZ4001	3414972440486	5 C
		● Titanium	CY4001	3414972440509	5 C

Références en rouge : produits nouveaux



Céliane™ à composer (suite)

Mécanismes équipés de bornes automatiques, fixation vis ou griffes
 Associez les plaques Céliane (p. 80-85)
 Retrouvez la collection Céliane (p. 54-85) et le principe du composable (p. 69)

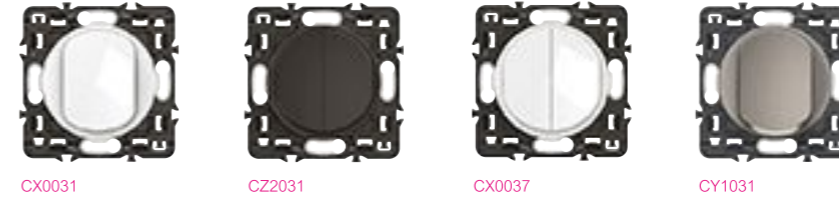

		Réf. Legrand	Gencod	Emb.	Pack.
Commandes d'éclairage (suite)					
Poussoirs					
Poussoir simple 6 A, puissance maxi 1380 W en 230 V~		○ Blanc	CX0031	3414972442572	30 C
		● Noir Mat	CZ0031	3414972442596	20 C
		● Titanium	CY0031	3414972442619	20 C
Double poussoir 6 A, puissance maxi 1380 W en 230 V~		○ Blanc	CX2031	3414972440806	20 C
		● Noir Mat	CZ2031	3414972440820	20 C
		● Titanium	CY2031	3414972440844	20 C
Poussoir 6 A puissance maxi 1380 W + interrupteur ou va-et-vient 10 A puissance maxi 2300 W en 230 V~		○ Blanc	CX0037	3414972440868	20 C
		● Noir Mat	CZ0037	3414972440882	20 C
		● Titanium	CY0037	3414972440905	20 C
Poussoirs à voyant					
Poussoir lumineux 6 A, puissance maxi 1380 W en 230 V~ (voyant fourni)		○ Blanc	CX1031	3414972442510	20 C
		● Noir Mat	CZ1031	3414972442534	5 C
		● Titanium	CY1031	3414972442558	5 C

Références en rouge : produits nouveaux



Céliane™ à composer (suite)

Mécanismes équipés de bornes automatiques, fixation vis ou griffes
 Associez les plaques Céliane (p. 80-85)
 Retrouvez la collection Céliane (p. 54-85) et le principe du composable (p. 69)

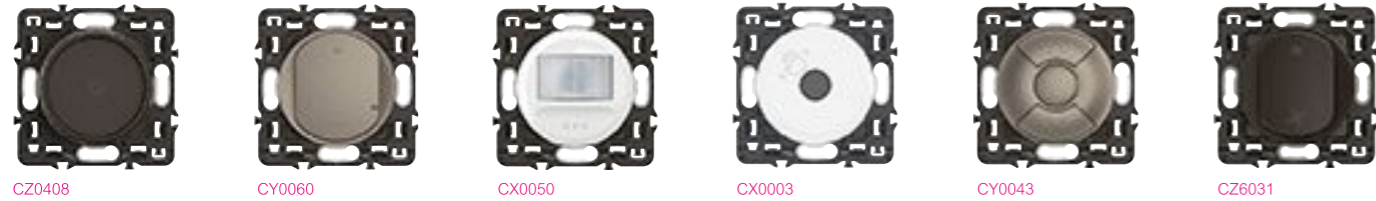

	Réf. Legrand	Gencod	Emb.	Pack.
Commandes de confort				
Variateur avec bague rotative avec ou sans Neutre 200 W LED Toutes lampes dimmables	○ Blanc	CX0408	3414972646758	5 C
	● Noir Mat	CZ0408	3414972646772	5 C
	● Titanium	CY0408	3414972646796	5 C
Variateur sans Neutre 125 W LED Toutes lampes dimmables	○ Blanc	CX0060	3414972441056	5 C
	● Noir Mat	CZ0060	3414972441087	5 C
	● Titanium	CY0060	3414972441117	5 C
Détecteur mural sans Neutre 100 W LED avec dérogation Toutes lampes	○ Blanc	CX0050	3414972397100	5 C
	● Noir Mat	CZ0050	3414972397162	5 C
	● Titanium	CY0050	3414972397131	5 C
Commande sans contact 200 W LED Avec ou sans Neutre Câblage en mode interrupteur, va-et-vient ou poussoir	○ Blanc ⁽¹⁾	CX0003	3414972646697	5 C
	● Noir Mat	CZ0003	3414972646710	5 C
	● Titanium	CY0003	3414972646734	5 C
Interrupteur individuel pour volets roulants et stores	○ Blanc	CX0043	3414972441933	20 C
	● Noir Mat	CZ0043	3414972441957	20 C
	● Titanium	CY0043	3414972441971	20 C
Poussoir pour Ventilation Mécanique Contrôlée (VMC)	○ Blanc	CX6031	3414972442848	20 C
	● Noir Mat	CZ6031	3414972572644	20 C
	● Titanium	CY6031	3414972442862	20 C

(1) Blanc antimicrobien, contient des ions d'argent qui limitent le développement des bactéries en surface

Références en rouge : produits nouveaux

Céliane™ à composer (suite)

Fixation vis ou griffes
 Power Delivery : pour une charge rapide et optimale des appareils numériques (smartphones, tablettes...)
 Associez les plaques Céliane (p. 80-85)
 Retrouvez la collection Céliane (p. 54-85) et le principe du composable (p. 69)

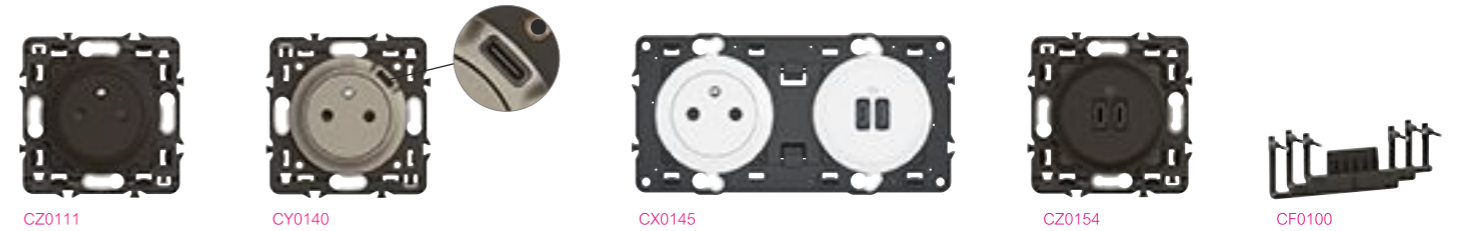

	Réf. Legrand	Gencod	Emb.	Pack.
Prises de courant et prises USB				
Prise de courant Surface Confort avec terre (bornes automatiques) Compatible avec Peigne Rapido (p. 73)	○ Blanc	CX0111	3414972443180	40 C
	● Noir Mat	CZ0111	3414972443203	30 C
	● Titanium	CY0111	3414972443227	30 C
Prise de courant Surface avec terre et prise USB Type-C 7,5 W (bornes automatiques)	○ Blanc	CX0140	3414972440127	20 C
	● Noir Mat	CZ0140	3414972440158	20 C
	● Titanium	CY0140	3414972440189	20 C
Prise de courant avec terre (bornes à vis)	○ Blanc	CX0116	3414972443272	20 C
	● Noir Mat	CZ0116	3414972555906	20 C
	● Titanium	CY0116	3414972443296	20 C
Prise de courant sans terre (bornes automatiques)	○ Blanc	CX0110	3414972443050	20 C
	● Noir Mat	CZ0110	3414972555883	20 C
	● Titanium	CY0110	3414972443074	20 C
Double prise de courant Surface Confort avec terre, précâblée (bornes automatiques)	○ Blanc	CX0112	3414972443548	10 C
	● Noir Mat	CZ0112	3414972443562	10 C
	● Titanium	CY0112	3414972443586	10 C
Double prise de courant Surface avec terre, et prise USB Type-A + Type-C 20 W Power Delivery précâblée	○ Blanc	CX0143	3414972515542	10 C
	● Noir Mat	CZ0143	3414972515580	10 C
	● Titanium	CY0143	3414972515566	10 C
Double prise USB Type-C 20 W Power Delivery	○ Blanc	CX0145	3414972440271	10 C
	● Noir Mat	CZ0145	3414972440295	10 C
	● Titanium	CY0145	3414972440318	10 C
Double prise USB Type-C 20 W Power Delivery (bornes automatiques) Compatible avec Peigne Rapido	○ Blanc	CX0154	3414972439916	5 C
	● Noir Mat	CZ0154	3414972439947	5 C
	● Titanium	CY0154	3414972439978	5 C
Double prise USB Type-A + Type-C 20 W Power Delivery (bornes à vis)	○ Blanc	CX0153	3414972572224	5 C
	● Noir Mat	CZ0153	3414972572248	5 C
	● Titanium	CY0153	3414972572262	5 C
Peigne Rapido				
Peigne de connexion rapide permettant de créer des prises multipostes en associant entre elles les prises de courant réf. CX/CZ/CY0111 et/ou les prises USB réfs. CX/CZ/CY0154		CF0100	3414972646550	10 C

Références en rouge : produits nouveaux



> Accès direct catalogue en ligne, disponible sur legrand.fr

Céliane™ à composer (suite)

Mécanismes équipés de bornes automatiques, fixation vis ou griffes
 Associez les plaques Céliane (p. 80-85)
 Retrouvez la collection Céliane (p. 54-85) et le principe du composable (p. 69)



CY0382 CZ0388 CX0345 CX0338 CZ0311

		Réf. Legrand	Gencod	Emb.	Pack.
Prises multimédia					
Prises télévision					
Prise TV simple	○ Blanc	CX0382	3414972444248	20	C
	● Noir Mat	CZ0382	3414972444262	20	C
	● Titanium	CY0382	3414972444286	20	C
Prise TV simple Type F	○ Blanc	CX0380	3414972444361	20	C
	● Noir Mat	CZ0380	3414972444385	5	C
	● Titanium	CY0380	3414972444415	5	C
Prise TV-R-SAT - DAB+	○ Blanc	CX0388	3414972444101	20	C
	● Noir Mat	CZ0388	3414972444125	5	C
	● Titanium	CY0388	3414972444149	5	C
Prise RJ 45 multimédia					
Cat. 6 FTP - 9 contacts	○ Blanc	CX0345	3414972443784	20	C
	● Noir Mat	CZ0345	3414972443807	50	C
	● Titanium	CY0345	3414972443821	50	C
Cat. 6 STP blindée - 9 contacts	○ Blanc	CX0347	3414972443883	20	C
	● Noir Mat	CZ0347	3414972443906	20	C
	● Titanium	CY0347	3414972443920	20	C
Prise téléphone					
8 contacts en T	○ Blanc	CX0338	3414972444002	20	C
	● Noir Mat	CZ0338	3414972572897	20	C
	● Titanium	CY0338	3414972444026	20	C
Prise haut-parleur					
Simple	○ Blanc	CX0311	3414972443708	20	C
	● Noir Mat	CZ0311	3414972443722	5	C
	● Titanium	CY0311	3414972443746	5	C

Références en rouge : produits nouveaux



> Accès direct catalogue en ligne, disponible sur legrand.fr

Céliane™ à composer (suite)

Mécanismes équipés de bornes automatiques, fixation vis ou griffes
 Associez les plaques Célianes (p. 80-85)
 Retrouvez la collection Céliane (p. 54-85) et le principe du composable (p. 69)



CX0181 CZ0181 CY0181

		Réf. Legrand	Gencod	Emb.	Pack.
Sortie de câble					
Avec serre-câble	○ Blanc	CX0181	3414972444460	20	C
	● Noir Mat	CZ0181	3414972444484	20	C
	● Titanium	CY0181	3414972444507	20	C



2 009 21 CX0231 CZ0231 CX0232

		Réf. Legrand	Gencod	Emb.	Pack.
Accessoires					
Support à griffes pour fixation des appareils en rénovation		2 009 21	3245062009210	40	E
Obturbateur					
1 poste	○ Blanc	CX0210	3414972416795	20	C
	● Noir	CZ0210	3414972416825	20	C
	● Titanium	CY0210	3414972416856	20	C
Cadres pour installation sur le mur					
1 poste	○ Blanc	CX0231	3414972510080	10	F
	● Noir	CZ0231	3414972439510	10	C
2 postes (montage horizontal ou vertical)	○ Blanc	CX0232	3414972439596	5	F
	● Noir	CN0232	3414972439633	1	F
	● Titane	0 802 45	3245060802455	1	C
3 postes (montage horizontal ou vertical)	○ Blanc	CB0233	3414972439657	1	F
	● Noir	CN0233	3414972439671	1	F
	● Titane	0 802 46	3414970601896	1	C

Références en rouge : produits nouveaux



> Accès direct catalogue en ligne, disponible sur legrand.fr

CÉLIANE

IMPULSER LA CRÉATIVITÉ

Les finitions Déco

Des teintes naturelles, aux finitions mates ou brillantes et au design élégant, pour une décoration intérieure riche en nuance et en charme.



NOIR MÉTÉORE



NOIR MAT



BLANC ÉMAILLÉ



BLANC RELIEF



BLANC AMANDE



VERT CÉLADON



BLEU DE FOUR



BLEU ORAGE



GRIS CENDRÉ



JAUNE SAFRAN

Les finitions Métal

Des plaques Métal aux alliages satinés pour apporter une touche de douceur à votre intérieur et créer des accords inattendus avec votre décoration et mobilier.

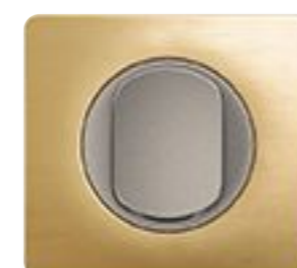

LAITON SATINÉ



BRONZE SATINÉ



ALU SATINÉ



ACIER SATINÉ



CÉLIANE

IMPULSER LA CRÉATIVITÉ

Les finitions

Vintage

Des matériaux à la fois nobles et modernes, issus de savoir-faire traditionnels, qui s'invitent sur les murs pour les styliser.



LIÈGE⁽¹⁾



FEUTRE



HÊTRE⁽¹⁾

Bois issu de forêts gérées durablement



Fabrication dans le respect du savoir-faire des entreprises du patrimoine vivant

Voir le reportage >



(1) Les plaques finitions bois sont des pièces uniques en matière naturelle, dont l'aspect et la teinte peuvent varier d'un exemplaire à l'autre.

Les finitions

Matière

Des matières brutes, comme le bois, le verre, le métal, ou encore la porcelaine qui donnent force, relief et modernisme à votre décoration.

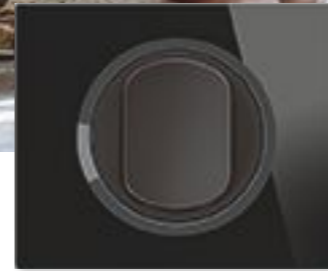

VERRE ONYX NOIR



VERRE OPALE BLANC



NICKEL SATINÉ



NICKEL SOMBRE SATINÉ



PORCELAINE DE LIMOGES



CHÊNE⁽¹⁾



FRÈNE WENGUÉ⁽¹⁾



Bois issu de forêts gérées durablement

(1) Les plaques finitions bois sont des pièces uniques en matière naturelle, dont l'aspect et la teinte peuvent varier d'un exemplaire à l'autre.

Céliane™ à composer Plaques

Montage horizontal ou vertical
Retrouvez la collection Céliane (p. 54-85) et le principe du composable (p. 69)



CP0021 CP0121 CP0421 CP0521 CP0921

Déco		Réf. Legrand	Gencod	Emb.	Pack.	
1 poste		Blanc Emailé	CP0021	3414972417211	50	S
		Noir Mat	CP0121	3414972417686	30	S
		Bleu de Four	CP0321	3414972417747	20	S
		Jaune Safran	CP0421	3414972417808	20	S
		Vert Céladon	CP0521	3414972417266	20	S
		Blanc Relief	CP0621	3414972417327	20	S
		Noir Météore	CP0721	3414972417440	20	S
		Bleu Orage	CP0921	3414972417624	30	S
		Gris Cendré	CP1021	3414972417150	20	S
		Blanc Amande	CP1121	3414972417389	20	S
2 postes		Blanc Emailé	CP0022	3414972417952	30	S
		Noir Mat	CP0122	3414972418423	20	S
		Bleu de Four	CP0322	3414972418485	10	S
		Jaune Safran	CP0422	3414972418768	10	S
		Vert Céladon	CP0522	3414972418003	10	S
		Blanc Relief	CP0622	3414972418065	10	S
		Noir Météore	CP0722	3414972418188	10	S
		Bleu Orage	CP0922	3414972418362	10	S
		Gris Cendré	CP1022	3414972417891	10	S
		Blanc Amande	CP1122	3414972418126	10	S
2 postes entraxe 57 mm spécial rénovation		Blanc émaillé	CP0026	3414972804400	10	C
		Noir Mat	CP0126	3414972804448	10	C

Références en rouge : produits nouveaux



Céliane™ à composer (suite) Plaques

Montage horizontal ou vertical
Retrouvez la collection Céliane (p. 54-85) et le principe du composable (p. 69)



CP0323 CP0723

Déco (suite)		Réf. Legrand	Gencod	Emb.	Pack.	
3 postes		Blanc Emailé	CP0023	3414972419048	20	S
		Noir Mat	CP0123	3414972419451	5	S
		Bleu de Four	CP0323	3414972419512	2	S
		Jaune Safran	CP0423	3414972419772	2	S
		Vert Céladon	CP0523	3414972419093	2	S
		Blanc Relief	CP0623	3414972419154	2	S
		Noir Météore	CP0723	3414972419277	2	S
		Bleu Orage	CP0923	3414972419390	5	S
		Gris Cendré	CP1023	3414972418980	2	S
		Blanc Amande	CP1123	3414972419215	2	S
3 postes entraxe 57 mm spécial rénovation		Blanc émaillé	CP0027	3414972804424	2	C
		Noir Mat	CP0127	3414972804462	2	C
4 postes		Blanc Emailé	CP0024	3414972420112	2	S
		Noir Mat	CP0124	3414972420501	1	S
		Bleu de Four	CP0324	3414972420549	1	S
		Jaune Safran	CP0424	3414972420600	1	S
		Vert Céladon	CP0524	3414972420167	1	S
		Blanc Relief	CP0624	3414972420228	1	S
		Noir Météore	CP0724	3414972420341	1	S
		Bleu Orage	CP0924	3414972420457	1	S
		Gris Cendré	CP1024	3414972420051	1	S
		Blanc Amande	CP1124	3414972420280	1	S

Références en rouge : produits nouveaux



Céliane™ à composer (suite) Plaques

Montage horizontal ou vertical
Retrouvez la collection Céliane (p. 54-85) et le principe du composable (p. 69)

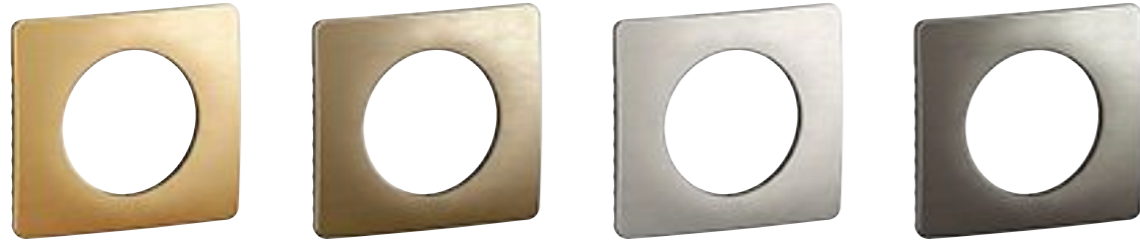

CP1221 CP1621 CP1721 CP1821

			Réf. Legrand	Gencod	Emb.	Pack.
Métal						
1 poste		Laiton Satiné	CP1221	3414972438704	20	C
		Bronze Satiné	CP1621	3414972437042	30	C
		Alu Satiné	CP1721	3414972436755	30	C
		Acier Satiné	CP1821	3414972437455	30	C
2 postes		Laiton Satiné	CP1222	3414972438735	10	C
		Bronze Satiné	CP1622	3414972437073	10	C
		Alu Satiné	CP1722	3414972436786	15	C
		Acier Satiné	CP1822	3414972437486	10	C
2 postes entraxe 57 mm spécial rénovation		Acier Satiné	CP1826	3414972804486	10	C
3 postes		Laiton Satiné	CP1223	3414972438766	1	C
		Bronze Satiné	CP1623	3414972437103	4	C
		Alu Satiné	CP1723	3414972436816	4	C
		Acier Satiné	CP1823	3414972437516	4	C
3 postes entraxe 57 mm spécial rénovation		Acier Satiné	CP1827	3414972804509	1	C
4 postes		Laiton Satiné	CP1224	3414972438797	1	C
		Bronze Satiné	CP1624	3414972437134	1	C
		Alu Satiné	CP1724	3414972436847	1	C
		Acier Satiné	CP1824	3414972437547	1	C

Références en rouge : produits nouveaux



Céliane™ à composer (suite) Plaques

Montage horizontal ou vertical
Retrouvez la collection Céliane (p. 54-85) et le principe du composable (p. 69)



CP1321 CP1421 CP1521

			Réf. Legrand	Gencod	Emb.	Pack.
Vintage						
1 poste		Liège ⁽¹⁾	CP1321	3414972438933	20	C
		Hêtre ⁽¹⁾	CP1421	3414972439176	30	C
		Feutre	CP1521	3414972439404	20	C
2 postes		Liège ⁽¹⁾	CP1322	3414972438964	10	C
		Hêtre ⁽¹⁾	CP1422	3414972439206	10	C
		Feutre	CP1522	3414972439435	10	C
3 postes		Liège ⁽¹⁾	CP1323	3414972438995	1	C
		Hêtre ⁽¹⁾	CP1423	3414972439237	1	C
		Feutre	CP1523	3414972439466	1	C
4 postes		Liège ⁽¹⁾	CP1324	3414972439022	1	C
		Hêtre ⁽¹⁾	CP1424	3414972439268	1	C
		Feutre	CP1524	3414972439497	1	C

(1) Les plaques finitions bois (Liège, Hêtre) sont des pièces uniques en matière naturelle dont l'aspect et la teinte peuvent varier d'un exemplaire à l'autre
● Bois issu de forêts gérées durablement (voir p. 78)

Références en rouge : produits nouveaux



Céliane™ à composer (suite) Plaques

Montage horizontal ou vertical
Retrouvez la collection Céliane (p. 54-85) et le principe du composable (p. 69)



CP1901



CP2001



CP2101



CP2301

Matière		Réf. Legrand	Gencod	Emb.	Pack.	
1 poste		Verre Onyx Noir	CP1901	3414972437561	1	C
		Verre Opale Blanc	CP2001	3414972437660	1	C
		Nickel Satiné	CP2101	3414972437769	1	C
		Nickel Sombre Satiné	CP2201	3414972437868	1	C
		Porcelaine de Limoges	CP2301	3414972437967	1	C
		Chêne ⁽¹⁾ ●	CP2401	3414972438049	1	C
		Frêne Wengué ⁽¹⁾ ●	CP2501	3414972438148	1	C
2 postes		Verre Onyx Noir	CP1902	3414972437585	1	C
		Verre Opale Blanc	CP2002	3414972437684	1	C
		Nickel Satiné	CP2102	3414972437783	1	C
		Nickel Sombre Satiné	CP2202	3414972437882	1	C
		Porcelaine de Limoges	CP2302	3414972437981	1	C
		Chêne ⁽¹⁾ ●	CP2402	3414972438063	1	C
		Frêne Wengué ⁽¹⁾ ●	CP2502	3414972438162	1	C

(1) Les plaques finitions bois (Chêne et Frêne Wengué) sont des pièces uniques en matière naturelle dont l'aspect et la teinte peuvent varier d'un exemplaire à l'autre
● Bois issu de forêts gérées durablement (voir p. 78)



> Accès direct **catalogue en ligne**, disponible sur legrand.fr

Références en rouge : produits nouveaux

Céliane™ à composer (suite) Plaques

Montage horizontal ou vertical
Retrouvez la collection Céliane (p. 54-85) et le principe du composable (p. 69)



CP2203



CP2403

Matière (suite)		Réf. Legrand	Gencod	Emb.	Pack.	
3 postes		Verre Onyx Noir	CP1903	3414972437608	1	C
		Verre Opale Blanc	CP2003	3414972437707	1	C
		Nickel Satiné	CP2103	3414972437806	1	C
		Nickel Sombre Satiné	CP2203	3414972437905	1	C
		Porcelaine de Limoges	CP2303	3414972438001	1	C
		Chêne ⁽¹⁾ ●	CP2403	3414972438087	1	C
		Frêne Wengué ⁽¹⁾ ●	CP2503	3414972438186	1	C
4 postes		Verre Onyx Noir	CP1904	3414972437622	1	C
		Verre Opale Blanc	CP2004	3414972437721	1	C
		Nickel Satiné	CP2104	3414972437820	1	C
		Nickel Sombre Satiné	CP2204	3414972437929	1	C
		Chêne ⁽¹⁾ ●	CP2404	3414972438100	1	C
		Frêne Wengué ⁽¹⁾ ●	CP2504	3414972438209	1	C

(1) Les plaques finitions bois (Chêne et Frêne Wengué) sont des pièces uniques en matière naturelle dont l'aspect et la teinte peuvent varier d'un exemplaire à l'autre
● Bois issu de forêts gérées durablement (voir p. 78)

Références en rouge : produits nouveaux



> Accès direct **catalogue en ligne**, disponible sur legrand.fr

ALTÈGE™

LA SIGNATURE ITALIENNE

ALTÈGE, une gamme signée Bticino

Altège, une empreinte marquée pour se démarquer !

Altège est une gamme qui a du style. Elle propose des prises et interrupteurs élégants, habillés de finitions tendances, jouant avec des effets matières et des contrastes.

Mates ou brillantes, les finitions s'accompagnent d'une barrette qui vient souligner harmonieusement la fonction du produit et lui apporte toute son originalité.

Altège offre un choix de **25 fonctions** à la fois **essentiels et innovantes** pour répondre à tous les besoins et offrir tout le confort dans la maison.



Variateur toutes charges Détecteur mural Prise 2P+T + double USB Type-A

ALTÈGE, la gamme au design italien affirmé

Avec un jeu de matières pour offrir une gamme décalée et originale :

Un **effet contraste** grâce à la barrette

Un **effet matière** avec la barrette bois

Un **effet métallisé** avec la barrette chromée



Note Irisée Note Cuivrée Note Boisée



Avec 12 finitions réparties en 3 familles :

Classico

3 couleurs intemporelles au toucher satiné complétées par une barrette laquée ton sur ton



Nuit Neige Nuage

Mezzo

3 couleurs intemporelles au toucher satiné rehaussées par une barrette effet matière (boisée, irisée ou cuivrée)



Note Irisée Note Cuivrée Note Boisée

Déco

Un choix de couleurs et de matières rehaussées par des barrettes aux effets variés (satinée, métallisée, cuivrée, dorée...)

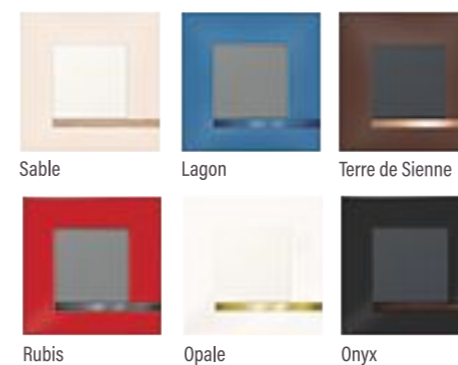

Sable Lagon Terre de Sienne
Rubis Opale Onyx



Retrouvez toute la gamme Altège sur legrand.fr

ALTÈGE, des fonctions variées à composer

25 fonctions déclinées en 3 couleurs Neige, Nuage et Nuit. À compléter d'une plaque de finition

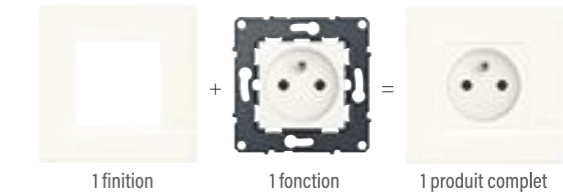

3 finitions de mécanismes

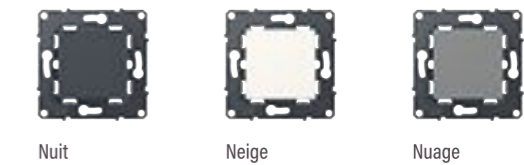

Existent en 1, 2 ou 3 postes Horizontal ou Vertical

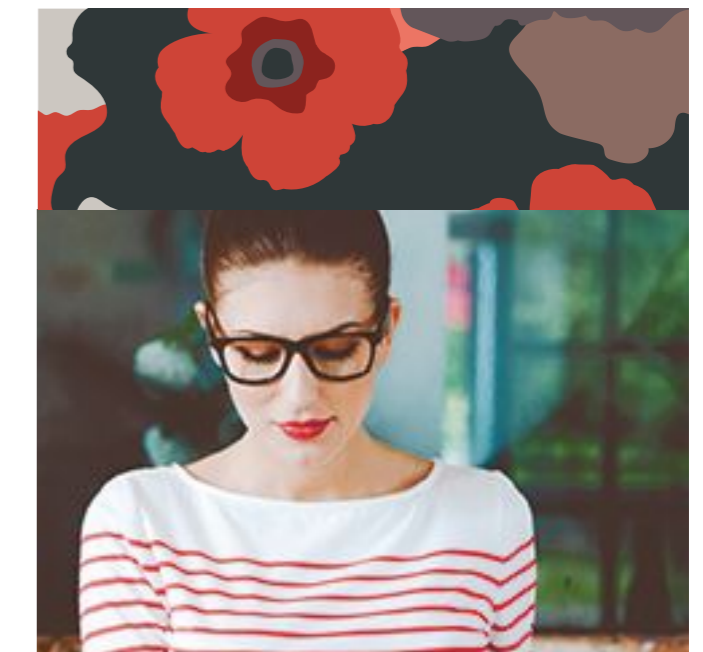





Altège™ complet

Mécanismes équipés de bornes automatiques, fixation vis ou griffes





BTAL01DC BTAL01CC

		Réf. Bticino	Gencod	Emb.	Pack.
Commandes d'éclairage					
Interrupteur ou va-et-vient 10 A, puissance maxi 2300 W en 230 V~	 ○ Neige	BTAL01DC	8005543600955	10	S
	 ● Nuage	BTAL01CC	8005543600931	10	S
Poussoir simple 6 A, puissance maxi 1380 W en 230 V~	 ○ Neige	BTAL07DC	8005543600740	10	S
	 ● Nuage	BTAL07CC	8005543600726	10	S



BTAL21DC





















		Réf. Bticino	Gencod	Emb.	Pack.
Prises de courant					
Prise avec terre, bornes auto	 ○ Neige	BTAL21DC	8005543601143	10	S
	 ● Nuage	BTAL21CC	8005543601112	10	S

Altège™ à composer

Mécanismes équipés de bornes automatiques, fixation vis ou griffes
Associer les plaques Altège (p. 93-94)



BTAL01DD BTAL02CD BTAL03SD BTAL04DD BTAL07CD BTAL08SD

		Réf. Bticino	Gencod	Emb.	Pack.
Commandes d'éclairage					
Interrupteurs ou va-et-vient					
Interrupteur ou va-et-vient 10 A, puissance maxi 2300 W en 230 V~	 ○ Neige	BTAL01DD	8005543600962	20	S
	 ● Nuage	BTAL01CD	8005543600948	20	S
	 ● Nuit	BTAL01SD	8005543600979	20	S
Double interrupteur ou va-et-vient 10 A, puissance maxi 2300 W en 230 V~	 ○ Neige	BTAL02DD	8005543600917	10	S
	 ● Nuage	BTAL02CD	8005543600894	10	S
	 ● Nuit	BTAL02SD	8005543600924	10	S
Interrupteurs à voyant					
Interrupteur ou va-et-vient lumineux 10 A, puissance maxi 2300 W en 230 V~ (voyant fourni)	 ○ Neige	BTAL03DD	8005543601228	10	S
	 ● Nuage	BTAL03CD	8005543601211	10	S
	 ● Nuit	BTAL03SD	8005543601235	10	S
Interrupteur ou va-et-vient témoin 10 A, puissance maxi 2300 W en 230 V~ (voyant fourni)	 ○ Neige	BTAL04DD	8005543601419	10	S
	 ● Nuage	BTAL04CD	8005543601402	10	S
	 ● Nuit	BTAL04SD	8005543601426	10	S
Poussoirs					
Poussoir simple 6 A, puissance maxi 1380 W en 230 V~	 ○ Neige	BTAL07DD	8005543600757	10	S
	 ● Nuage	BTAL07CD	8005543600733	10	S
	 ● Nuit	BTAL07SD	8005543600764	10	S
Poussoir double 6 A, puissance maxi 1380 W en 230 V~	 ○ Neige	BTAL08DD	8005543600702	10	S
	 ● Nuage	BTAL08CD	8005543600696	10	S
	 ● Nuit	BTAL08SD	8005543600719	10	S
Poussoir 6 A puissance maxi 1380 W + interrupteur ou va-et-vient 10 A, puissance maxi 2300 W en 230 V~	 ○ Neige	BTAL05DD	8005543600795	10	S
	 ● Nuage	BTAL05CD	8005543600788	10	S
	 ● Nuit	BTAL05SD	8005543600801	10	S



Altège™ à composer (suite)

Mécanismes équipés de bornes automatiques, fixation vis ou griffes
Associer les plaques Altège (p. 93-94)



BTAL11ADD BTAL12ADD BTAL13SD BTAL14DD

	Réf. Bticino	Gencod	Emb.	Pack.		
Commandes de confort						
Interrupteurs ou va-et-vient						
Variateur - sans Neutre 125 W		<input type="radio"/> Neige	BTAL11ADD	3414970029362	5	S
		<input type="radio"/> Nuage	BTAL11ACD	3414970029331	5	S
		<input type="radio"/> Nuit	BTAL11ASD	3414970029393	5	S
Détecteur mural		<input type="radio"/> Neige	BTAL12ADD	3414970029454	5	S
		<input type="radio"/> Nuage	BTAL12ACD	3414970029423	5	S
		<input type="radio"/> Nuit	BTAL12ASD	3414970029485	5	S
Interrupteur individuel de volets roulants		<input type="radio"/> Neige	BTAL13DD	8005543600825	10	S
		<input type="radio"/> Nuage	BTAL13CD	8005543600818	10	S
		<input type="radio"/> Nuit	BTAL13SD	8005543600832	10	S
Commande pour Ventilation Mécanique Contrôlée (VMC)		<input type="radio"/> Neige	BTAL14DD	8005543600771	10	S

Références en rouge : produits nouveaux



Altège™ à composer (suite)

Mécanismes équipés de bornes automatiques, fixation vis ou griffes
Associer les plaques Altège (p. 93-94)



BTAL21DD BTAL22CD BTAL31SD BTAL30CD

	Réf. Bticino	Gencod	Emb.	Pack.		
Prises de courant						
Prises						
Prise avec terre, bornes auto		<input type="radio"/> Neige	BTAL21DD	8005543601150	20	S
		<input type="radio"/> Nuage	BTAL21CD	8005543601129	20	S
		<input type="radio"/> Nuit	BTAL21SD	8005543601167	20	S
Prise sans terre, bornes auto		<input type="radio"/> Neige	BTAL20DD	8005543601198	10	S
		<input type="radio"/> Nuage	BTAL20CD	8005543601181	10	S
		<input type="radio"/> Nuit	BTAL20SD	8005543601204	10	S
Double prise avec terre, précâblée		<input type="radio"/> Neige	BTAL22DD	8005543601020	5	S
		<input type="radio"/> Nuage	BTAL22CD	8005543601013	5	S
		<input type="radio"/> Nuit	BTAL22SD	8005543601044	5	S
Triple prise avec terre, précâblée		<input type="radio"/> Neige	BTAL23DD	8005543601075	8	S
		<input type="radio"/> Nuage	BTAL23CD	8005543601051	8	S
		<input type="radio"/> Nuit	BTAL23SD	8005543601099	8	S
Chargeurs USB						
Prise de courant avec chargeur 2 USB Type-A, précâblés - 3 A - 15 W		<input type="radio"/> Neige	BTAL31DD	8005543601488	5	S
		<input type="radio"/> Nuage	BTAL31CD	8005543601464	5	S
		<input type="radio"/> Nuit	BTAL31SD	8005543601501	5	SB
Double chargeur USB Type-A - 3 A - 15 W		<input type="radio"/> Neige	BTAL30DD	8005543601532	5	S
		<input type="radio"/> Nuage	BTAL30CD	8005543601525	5	S
		<input type="radio"/> Nuit	BTAL30SD	8005543601549	5	S
Sortie de câble et obturateur						
Sortie de câble IP 21		<input type="radio"/> Neige	BTAL24DD	8005543602041	5	S
Obturateurs		<input type="radio"/> Neige	BTAL63DD	8005543655931	10	S
		<input type="radio"/> Nuage	BTAL63CD	8005543655962	10	S
		<input type="radio"/> Nuit	BTAL63SD	8005543655993	10	S



Altège™ à composer (suite)

Mécanismes équipés de bornes automatiques, fixation vis ou griffes
Associer les plaques Altège (p. 93-94)



BTAL40DD BTAL44CD BTAL45SD BTAL47DD

		Réf. Bticino	Gencod	Emb.	Pack.
Prises multimédia					
Prises télévision					
Prise TV simple		○ Neige	BTAL40DD	8005543601273	10 S
		● Nuage	BTAL40CD	8005543601259	10 S
		● Nuit	BTAL40SD	8005543601280	10 S
Prise TV simple Type F		○ Neige	BTAL41DD	8005543601303	10 S
		● Nuage	BTAL41CD	8005543601297	10 S
		● Nuit	BTAL41SD	8005543601310	10 S
Prise TV-SAT étoile		○ Neige	BTAL43DD	8005543601334	10 S
Prise téléphone					
Prise 8 contacts en T		○ Neige	BTAL44DD	8005543601389	10 S
		● Nuage	BTAL44CD	8005543601365	10 S
		● Nuit	BTAL44SD	8005543601396	10 S
Prise RJ 45 multimédia					
Prise RJ 45 Cat. 6 FTP		○ Neige	BTAL45DD	8005543601440	10 S
		● Nuage	BTAL45CD	8005543601433	10 S
		● Nuit	BTAL45SD	8005543601457	10 S
Prise haut-parleur					
Double prise haut-parleur		○ Neige	BTAL47DD	8005543601563	10 S



BTAL0001

	Réf. Bticino	Gencod	Emb.	Pack.
Accessoire Griffes x2 rapido profondeur 40 mm pour rénovation	BTAL0001	8005543600689	40	BB

Altège™ à composer (suite)
Plaques



Livré en sachet



BTAL9NE1



BTAL9NA1



BTAL9NU1

		Réf. Bticino	Gencod	Emb.	Pack.
Classico					
1 poste		○ Neige (Blanc)	BTAL9NE1	8005543601716	30 S
		● Nuage (Gris)	BTAL9NA1	8005543601785	30 S
		● Nuit (Noir)	BTAL9NU1	8005543601730	30 S
2 postes Montage horizontal ou vertical Entraxe 71 mm		○ Neige (Blanc)	BTAL9NE2	8005543601839	15 S
		● Nuage (Gris)	BTAL9NA2	8005543601907	15 S
		● Nuit (Noir)	BTAL9NU2	8005543601853	15 S
3 postes Montage horizontal ou vertical Entraxe 71 mm		○ Neige (Blanc)	BTAL9NE3	8005543601952	5 S
		● Nuage (Gris)	BTAL9NA3	8005543602027	5 S
		● Nuit (Noir)	BTAL9NU3	8005543601976	5 S



BTAL9NB1



BTAL9NI1



BTAL9NC1

		Réf. Bticino	Gencod	Emb.	Pack.
Mezzo					
1 poste		○ Note Boisée	BTAL9NB1	8005543601693	30 S
		● Note Irisée	BTAL9NI1	8005543601723	30 S
		● Note Cuivrée	BTAL9NC1	8005543601709	30 S
2 postes Montage horizontal ou vertical Entraxe 71 mm		○ Note Boisée	BTAL9NB2	8005543601815	15 S
		● Note Irisée	BTAL9NI2	8005543601846	15 S
		● Note Cuivrée	BTAL9NC2	8005543601822	15 S
3 postes Montage horizontal ou vertical Entraxe 71 mm		○ Note Boisée	BTAL9NB3	8005543601938	5 S
		● Note Irisée	BTAL9NI3	8005543601969	5 S
		● Note Cuivrée	BTAL9NC3	8005543601945	5 S

Altège™ à composer (suite)
Plaques



BTAL9LA1 BTAL9TS1 BTAL9RU1 BTAL9OP1 BTAL9ON1

Déco		Réf. Bticino	Gencod	Emb.	Pack.	
1 poste		Sable	BTAL9SA1	8005543601778	30	S
		Lagon	BTAL9LA1	8005543601686	30	S
		Terre de Sienne	BTAL9TS1	8005543601792	30	S
		Rubis	BTAL9RU1	8005543601761	30	S
		Opale	BTAL9OP1	8005543601754	30	S
		Onyx	BTAL9ON1	8005543601747	30	S
2 postes Montage horizontal ou vertical Entraxe 71 mm		Sable	BTAL9SA2	8005543601891	15	S
		Lagon	BTAL9LA2	8005543601808	15	S
		Terre de Sienne	BTAL9TS2	8005543601914	15	S
		Rubis	BTAL9RU2	8005543601884	15	S
		Opale	BTAL9OP2	8005543601877	15	S
		Onyx	BTAL9ON2	8005543601860	15	S
3 postes Montage horizontal ou vertical Entraxe 71 mm		Sable	BTAL9SA3	8005543602010	5	S
		Lagon	BTAL9LA3	8005543601921	5	S
		Terre de Sienne	BTAL9TS3	8005543602034	5	S
		Rubis	BTAL9RU3	8005543602003	5	S
		Opale	BTAL9OP3	8005543601990	5	S
		Onyx	BTAL9ON3	8005543601983	5	S

Kits de prise plan de travail ou prise de sol



	Réf. Legrand	Gencod	Emb.	Pack.
Prises de sol				
Version carrée				
Simple prise Surface inox étanche IP 44 avec clapet de protection ouverture 180° boîte d'encastrement profondeur 50 mm pour cloison sèche ou maçonnerie	0 921 10	3245060921101	1	PB
Double prise Surface inox étanche IP 44 avec clapet de protection ouverture 180° 2 boîtes d'encastrement profondeur 50 mm pour cloison sèche ou maçonnerie	0 921 11	3245060921118	1	PB
Version ronde				
Simple prise Surface inox étanche IP 44 avec clapet de protection ouverture 180° Boîte d'encastrement profondeur 50 mm pour cloison sèche ou maçonnerie	0 921 14	3414971862357	1	PB





dooxie™ : SIMPLE, MODERNE, CONNECTÉ



dooxie™ le nouveau standard

Des fonctions innovantes accessibles pour tous, des formes carrées et rondes soulignées par une bague subtile : dooxie répond aux nouveaux usages. Vos clients vont adorer !



dooxie™ 2 designs à composer

1 mécanisme, 2 formes de plaques



En 1, 2, 3 et 4 postes

En 1 poste

LE CARRÉ

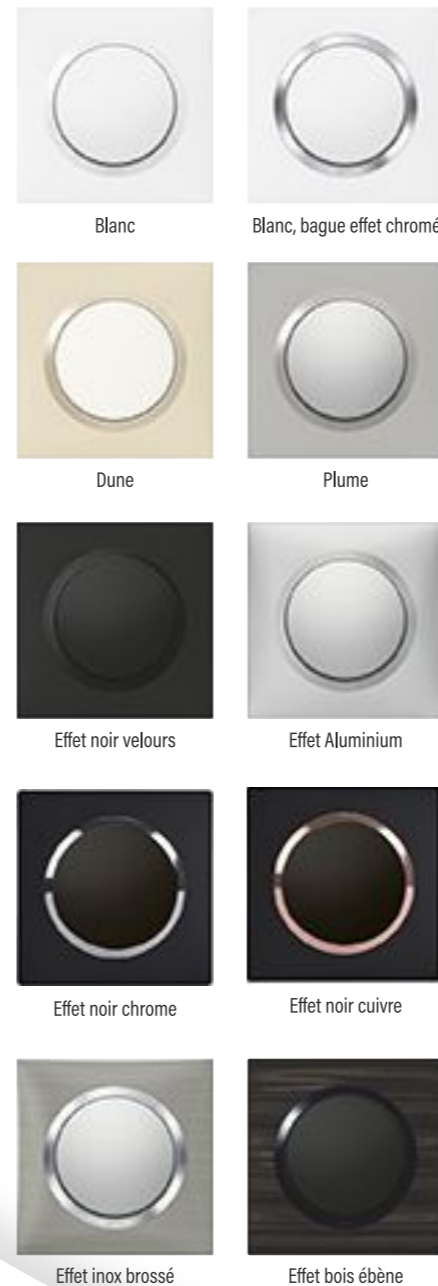

LE ROND



Les fonctions dooxie se déclinent en...

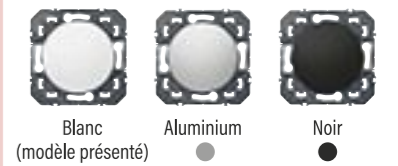

Le carré se décline en...

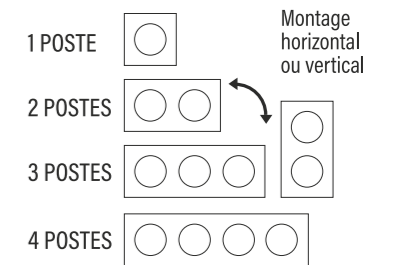

Le rond se décline en...

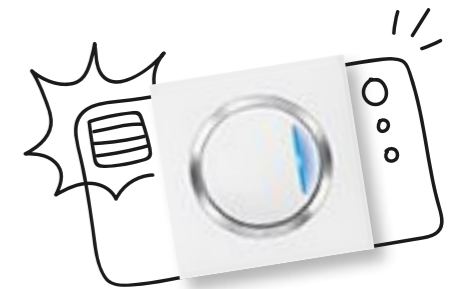

dooxie™ with NETATMO CONTRÔLER SON LOGEMENT CONNECTÉ

CONTRÔLER ÉCLAIRAGES, VOLETS ROULANTS, APPAREILS ÉLECTRIQUES, CHAUFFAGE

dooxie with Netatmo propose une offre complète pour contrôler son logement depuis un smartphone, par la voix ou depuis un produit. Les produits sont livrés complets avec plaques de finition.



Les produits connectés dooxie se déclinent en...



Prise Control Mobile
Prise Control Mobile et packs connectés dooxie with Netatmo (p. 100)

Interrupteur connecté à option variateur

Prise de courant connectée 16A

Commande générale sans fils Départ/Arrivée. Extra plaque, se pose sans tirer de fils et sans dégâts sur les murs. Repositionnable à volonté. Pile CR 2032 fournie

Blanc

Effet Aluminium



dooxie™

RESPONSABLE

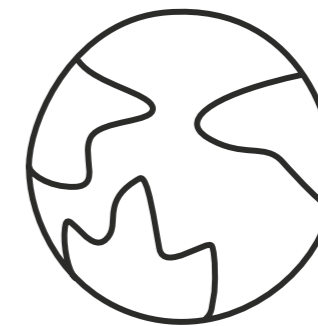

Des actions concrètes pour répondre à un **engagement fort**

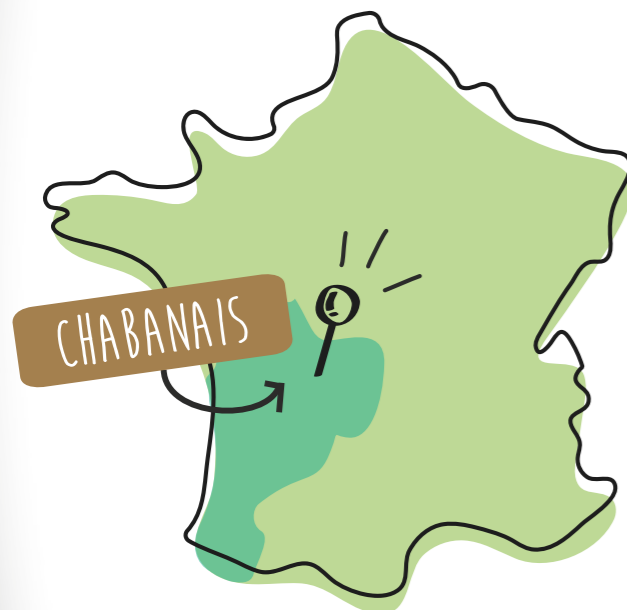

Le saviez-vous ?

L'équipe qui a travaillé à son développement est basée à **Limoges** et le site de production des prises et interrupteurs est situé à **Chabonais** (Charente) en **Nouvelle-Aquitaine**.



Prise 2P+T
Surface blanche

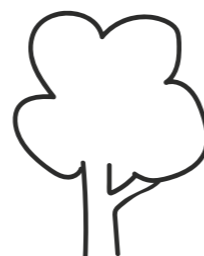

Met en avant le **savoir-faire français** dans une usine connectée 4.0 et **favorise l'emploi local**



Acteur responsable : moins de transport, proximité et disponibilité des produits



Fabrication issue de **sites certifiés** QSE, Qualité, Sécurité, Environnement



> Découvrez les coulisses de l'usine dooxie



> Un Robot au service de la fabrication des interrupteurs et prises

Privilégie l'économie circulaire

- 1 **Éco-conception** avec l'utilisation de **matériaux recyclés** pour la fabrication des produits
- 2 **Limiter la production des déchets** liés aux activités industrielles
- 3 **Revalorisation des déchets** pour limiter l'impact environnemental



Le saviez-vous ?

Les mécanismes et les supports plastiques des prises et interrupteurs sont en **matière**

100% recyclée

dooxie™ with Netatmo Packs connectés



1 991 00

Pour démarrer une installation connectée

Prise Control mobile

Permet de créer une installation connectée en l'associant avec les produits connectés de votre choix

● Noir

Réf. Legrand	Gencod	Emb.	Pack.
1 991 00	3414972052498	1	CB



1 992 30



1 992 50



Livré en pack

Réf. Legrand	Gencod	Emb.	Pack.
1 992 30	3414972320221	1	C
1 992 50	3414972320184	1	C

Pack 3 prises de courant connectées

Composition : 3 prises de courant connectées 16 A
Fonction ON/OFF et mesure de consommation
Bornes automatiques
Protection contre les surcharges

○ Blanc

1 992 30

3414972320221

1

C

● Effet Aluminium

1 992 50

3414972320184

1

C

dooxie™ with Netatmo Produits connectés

Livrés complets en packs individuels



1 992 32



1 992 53



1 992 39



1 992 59

Commandes pour éclairages connectés

Interrupteur connecté (avec option variateur)
à câbler sans neutre - 125 W LED



○ Blanc

1 992 32

3414972320146

1

C

● Effet Aluminium

1 992 52

3414972320108

1

C

Interrupteur double connecté à câbler avec Neutre
2 x 250 W



○ Blanc

1 992 38

3414972320061

10

C

● Effet Aluminium

1 992 58

3414972320023

10

C

Commande sans fils d'éclairage et prises
Peut commander des interrupteurs, des prises ou
micromodules connectés



○ Blanc

1 992 33

3414972319904

1

C

● Effet Aluminium

1 992 53

3414972319867

1

C

Commande double sans fils d'éclairage et prises
Peut commander des interrupteurs, des prises ou
micromodules connectés



○ Blanc

1 992 39

3414972319829

1

C

● Effet Aluminium

1 992 59

3414972319782

1

C



1 992 31



1 992 51



1 991 41



1 991 43



1 991 46

Réf. Legrand	Gencod	Emb.	Pack.
1 992 31	3414972320306	1	C
1 992 51	3414972320269	1	C
1 991 41	3414972321068	1	C
1 991 43	3414972321143	1	C
1 991 46	3414972321105	1	C

Prises et sorties de câble pour appareils électriques connectés

Prise de courant 16 A connectée⁽¹⁾
Fonction ON/OFF et mesure de consommation
Bornes automatiques
Protection contre les surcharges



○ Blanc

1 992 31

3414972320306

1

C

● Effet Aluminium

1 992 51

3414972320269

1

C

Prise de courant mobile 16 A connectée
Fonction ON/OFF et mesure de consommation
A enficher dans une prise de courant existante

● Graphite

1 991 41

3414972321068

1

C

Sortie de câble pour appareils électriques connectés
3000 W maxi
Fonction ON/OFF et mesure de consommation
Compatible fil pilote
Protection contre les surcharges



○ Blanc

1 991 43

3414972321143

1

C

● Effet Aluminium

1 991 46

3414972321105

1

C

(1) Fixation vis ou griffes



dooxie™ with Netatmo (suite) Produits connectés

Livrés complets en packs individuels



1 992 34



1 992 54



1 992 35



1 992 55

Commandes pour volets roulants connectés

Interrupteur connecté pour volet roulant filaire
Avec neutre



- Blanc
- Effet Aluminium

Réf. Legrand	Gencod	Emb.	Pack.
1 992 34	3414972319980	1	C
1 992 54	3414972319942	1	C

Commande sans fils pour volets roulants
Peut commander un ou centraliser plusieurs volets roulants



- Blanc
- Effet Aluminium

1 992 35	3414972319669	1	C
1 992 55	3414972319621	1	C



1 992 36



1 992 56



1 992 37



1 992 57

Commandes sans fils supplémentaires

Commande générale sans fils Départ/Arrivée
À rajouter près d'une deuxième porte d'entrée⁽¹⁾



- Blanc
- Effet Aluminium

1 992 36	3414972319744	1	C
1 992 56	3414972319706	1	C

Commande sans fils Lever/Coucher⁽¹⁾



- Blanc
- Effet Aluminium

1 992 37	3414972319584	1	C
1 992 57	3414972319546	1	C

(1) Pile CR2032 fournie



dooxie™ with Netatmo (suite) Autres produits connectés



1 991 42



0 676 97



BU050610



1 991 40



1 991 47

Autres produits connectés

Éclairage

Micromodule d'éclairage pour rendre l'éclairage connecté
Permet d'ajouter un ou plusieurs points de commande supplémentaires
grâce au contrôle par des commandes sans fils

Réf. Legrand	Gencod	Emb.	Pack.
1 991 42	3414972320580	1	C

Volets roulants

Micromodule pour volet roulant connecté
Permet de centraliser la commande de volets roulants

0 676 97	3414971346741	1	CB
----------	---------------	---	----

Passerelle Bubendorff iDiamant
Permet de piloter les volets roulants radio Bubendorff (fabriqués après
2011) à distance via l'App Home+Control de Legrand ou par la voix
A enficher dans une prise de courant existante

BU050610	3414971401549	1	CB
----------	---------------	---	----

Détecteur de mouvement

Pour commander prises et éclairage
Détecteur de mouvement infrarouge
Portée de détection : 140° réglable de 2 à 8 m
Adapté pour un usage intérieur ou extérieur abrité - IP44
Livré avec 2 piles AA 1,5 V

1 991 40	3414972319508	1	C
----------	---------------	---	---

Télécommande 4 scénarios de poche

Permet la commande de 4 scènes de vie
Permet de commander toutes les commandes filaires connectées
(éclairages et volets roulants)
Livré avec pile CR2032 fournie
Fonction LED pour indication de batterie faible

1 991 47	3414972321266	1	C
----------	---------------	---	---



dooxie™ complet

Mécanismes équipés de bornes automatiques, fixation vis ou griffes (griffes fournies)



0 950 10 0 950 11 **0 950 13A** **0 950 14A** 0 950 32

		Réf. Legrand	Gencod	Emb.	Pack.
Commandes d'éclairage					
Interrupteur ou va-et-vient		0 950 10	3414971085510	10	S
	○ Blanc	0 950 20	3414971085787	10	SB
	○ Blanc bague effet Chromé	0 950 21	3414971415249	10	S
	● Effet Aluminium	0 950 30	3414971085848	10	S
	0 950 40	3414971086081	10	SB	
Interrupteur ou va-et-vient double		0 950 11	3414971085541	10	S
	● Effet Aluminium	0 950 31	3414971085879	10	S
Variateur sans Neutre 125 W		0 950 13A	3414972446600	5	BB
Détecteur mural sans Neutre		0 950 14A	3414972394963	5	BB
Poussoir		0 950 12	3414971085572	10	S
	● Effet Aluminium	0 950 32	3414971085909	10	S

Références en rouge : produits nouveaux



dooxie™ complet (suite)

Mécanismes équipés de bornes automatiques, fixation vis ou griffes (griffes fournies)



0 950 15 0 950 35 0 950 17 0 950 18 0 950 19

		Réf. Legrand	Gencod	Emb.	Pack.
Prises					
Prise de courant Surface avec terre	○ Blanc	0 950 15	3414971085664	10	S
	0 950 25	3414971085817	10	SB	
	○ Blanc bague effet Chromé	0 950 26	3414971415263	10	S
	● Effet Aluminium	0 950 35	3414971085992	10	S
	0 950 45	3414971086111	10	SB	
Prise de courant Surface avec terre et chargeur USB Type-C - 1,5 A	○ Blanc	0 950 16	3414971129177	10	S
	● Effet Aluminium	0 950 36	3414971135673	10	S
Prise TV simple	○ Blanc	0 950 17	3414971085695	10	S
	● Effet Aluminium	0 950 37	3414971086029	10	S
Prise téléphone 8 contacts en T	○ Blanc	0 950 18	3414971085725	10	S
	● Effet Aluminium	0 950 38	3414971086050	10	S
Sortie de câble IP 44	○ Blanc	0 950 19	3414971085756	10	S



dooxie™ complet (suite)

Mécanismes équipés de bornes automatiques, fixation vis ou griffes (griffes fournies)



0 950 50 0 950 51 0 950 72

		Réf. Legrand	Gencod	Emb.	Pack.
Commandes d'éclairage - Version Déco					
Interrupteur ou va-et-vient		○ Blanc	0 950 50	3414971086142	10 S
		● Effet Aluminium	0 950 60	3414971086388	10 SB
		○ Blanc	0 950 51	3414971086173	10 S
		● Effet Aluminium	0 950 71	3414971086470	10 S
Poussoir		○ Blanc	0 950 52	3414971086203	10 S
		● Effet Aluminium	0 950 72	3414971086500	10 S

dooxie™ complet (suite)

Mécanismes équipés de bornes automatiques, fixation vis ou griffes (griffes fournies)



0 950 55 0 950 75 0 950 56 0 950 57 0 950 58

		Réf. Legrand	Gencod	Emb.	Pack.
Prises - Version Déco					
Prise de courant Surface avec terre		○ Blanc	0 950 55	3414971086296	10 S
		● Effet Aluminium	0 950 65	3414971086418	10 SB
		○ Blanc	0 950 56	3414971135697	10 S
		● Effet Aluminium	0 950 76	3414971135710	10 S
Prise TV simple		○ Blanc	0 950 57	3414971086326	10 S
		● Effet Aluminium	0 950 77	3414971086623	10 S
Prise téléphone 8 contacts en T		○ Blanc	0 950 58	3414971086357	10 S
		● Effet Aluminium	0 950 78	3414971086654	10 S



Kits dooxie™



	Réf. Legrand	Gencod	Emb.	Pack.
Kit pour multiplier les prises à partir du même raccordement				
Pose en encastré				
Double prise de courant Surface avec terre précâblée + boîte d'encastrement 2 postes	<input type="radio"/> Blanc	300 400	3414971089228	4 CB
	<input type="radio"/> Effet Aluminium	300 401	3414971089242	4 CB
	<input type="radio"/> Noir	300 402	3414971089266	4 CB
Triple prise de courant Surface avec terre précâblée + boîte d'encastrement 3 postes	<input type="radio"/> Blanc	300 404	3414971089303	2 CB
	<input type="radio"/> Effet Aluminium	300 405	3414971089327	2 CB
	<input type="radio"/> Noir	300 406	3414971089341	2 CB
Double prise précâblée : 1 prise de courant Surface avec terre + 1 prise double chargeur USB Type-A - 3 A - 15 W + boîte d'encastrement 2 postes	<input type="radio"/> Blanc	300 407	3414971089365	4 CB
	<input type="radio"/> Effet Aluminium	300 408	3414971089389	4 CB
	<input type="radio"/> Noir	300 409	3414971089402	4 CB
Pose en saillie				
Double prise de courant Surface avec terre précâblée + cadre en apparent 2 postes	<input type="radio"/> Blanc	300 403	3414971089280	4 CB
Double prise précâblée : 1 prise de courant Surface avec terre + 1 prise double chargeur USB Type-A - 3 A - 15 W + 1 cadre en apparent 2 postes	<input type="radio"/> Blanc	300 410	3414971089426	4 CB

Lots dooxie™



	Réf. Legrand	Gencod	Emb.	Pack.
Lots				
6 interrupteurs ou va-et-vient complets Fixation griffes (fournies)	<input type="radio"/> Blanc	300 430	3414971089600	10 CB
	<input type="radio"/> Effet Aluminium	300 432	3414971089648	10 CB
6 interrupteurs ou va-et-vient composables	<input type="radio"/> Blanc	300 450	3414971089808	10 CB
	<input type="radio"/> Effet Aluminium	300 451	3414971089822	10 CB
	<input type="radio"/> Noir	300 452	3414971089846	10 CB
20 interrupteurs ou va-et-vient composables	<input type="radio"/> Blanc	300 461	3414972808729	4 C
6 prises de courant 2P+T Surface à bornes automatiques complets Fixation griffes (fournies)	<input type="radio"/> Blanc	300 431	3414971089624	10 CB
	<input type="radio"/> Effet Aluminium	300 433	3414971089662	10 CB
	<input type="radio"/> Blanc Déco ⁽¹⁾	300 435	3414971089709	10 CB
6 prises de courant 2P+T Surface à bornes automatiques composables	<input type="radio"/> Blanc	300 453	3414971089860	10 CB
	<input type="radio"/> Effet Aluminium	300 454	3414971089884	10 CB
	<input type="radio"/> Noir	300 455	3414971089907	10 CB
10 prises de courant 2P+T Surface à bornes automatiques complets Fixation griffes (fournies)	<input type="radio"/> Blanc	300 440	3414971089761	10 C
	<input type="radio"/> Effet Aluminium	300 441	3414971089785	10 C
40 prises de courant 2P+T composables	<input type="radio"/> Blanc	300 460	3414972808705	5 C
20 plaques	<input type="radio"/> Blanc	300 462	3414972808743	10 C

(1) Plaques rondes



COLLECTION DOOXIE™

COMPOSER ET POSER



POSER DOOXIE™ EN ENCASTRÉ

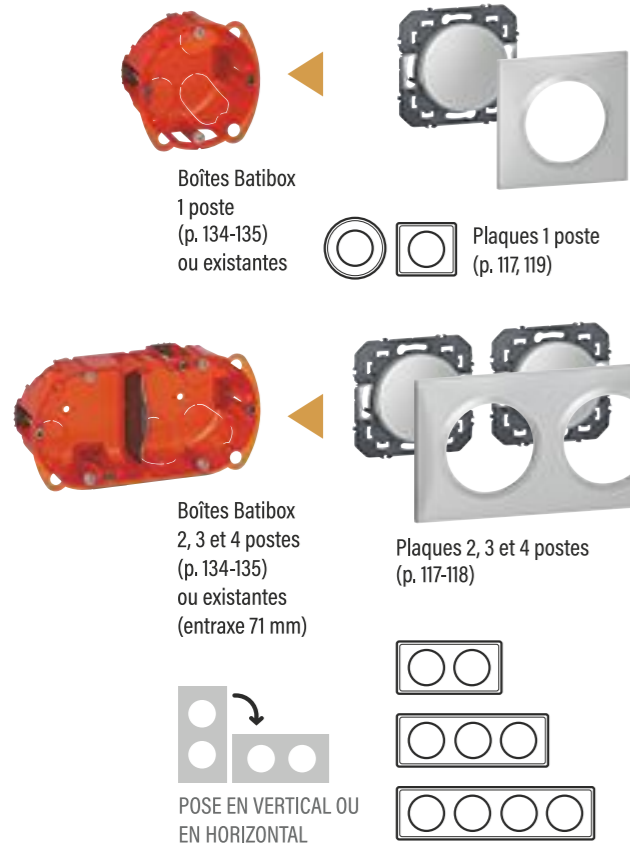

POSER DOOXIE™ EN APPARENT

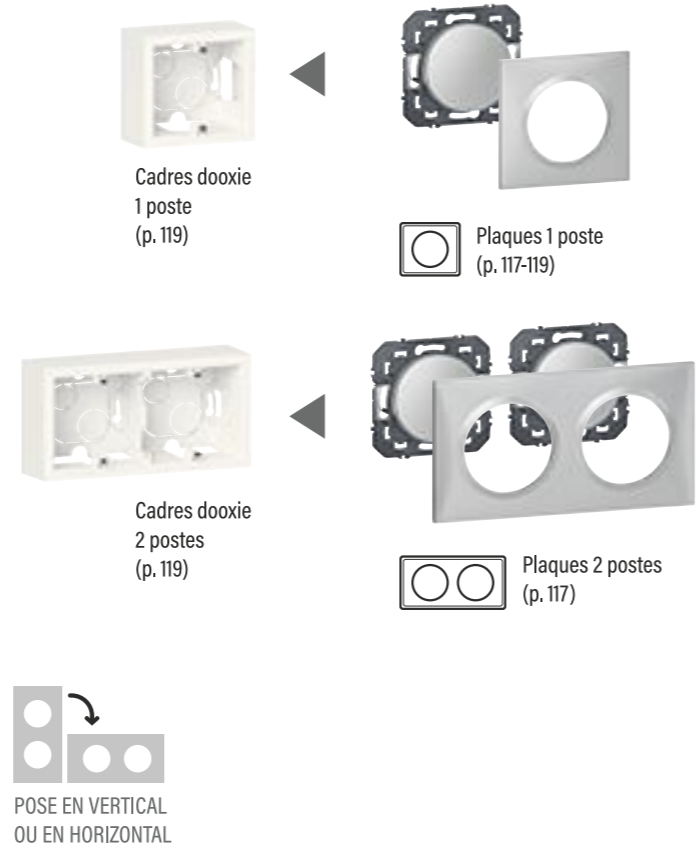

FONCTIONS À VOYANTS : L'ACHAT SIMPLIFIÉ

Avant, vos clients choisissaient la fonction et devaient trouver le voyant correspondant. Désormais, les fonctions lumineuses et témoins dooxie sont livrées avec leur voyant.

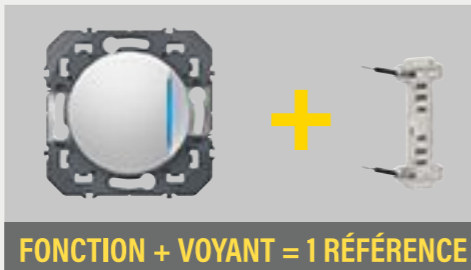

Lumineux : pour repérer l'interrupteur dans l'obscurité

Témoin : pour savoir si l'éclairage est allumé

dooxie™ à composer

Mécanismes équipés de bornes automatiques, fixation vis ou griffes (griffes vendues séparément)
Associez les plaques dooxie (p. 117 et 119)



	Réf. Legrand	Gencod	Emb.	Pack.	
Commandes d'éclairage					
Interrupteurs ou va-et-vient					
Interrupteur ou va-et-vient 10 A, puissance maxi 2300 W en 230 V~	○ Blanc	0 952 00	3414971086746	20	S
	○ Effet Aluminium	0 952 30	3414971087552	20	S
	● Noir	0 952 60	3414971088368	20	S
Double interrupteur ou va-et-vient 10 A, puissance maxi 2300 W en 230 V~	○ Blanc	0 952 01	3414971086760	15	S
	○ Effet Aluminium	0 952 31	3414971087576	15	S
	● Noir	0 952 61	3414971088382	15	S
Permutateur					
Permutateur 10 A puissance 250 V	○ Blanc	0 952 08	3414972953443	10	S
Interrupteurs à voyant					
Interrupteur 10 A à voyant lumineux (fourni) puissance maxi 2300 W en 230 V~	○ Blanc	0 952 02	3414971086791	5	S
	○ Effet Aluminium	0 952 32	3414971087606	5	S
	● Noir	0 952 62	3414971088412	5	S
Interrupteur 10 A à voyant témoin (fourni) puissance maxi 2300 W en 230 V~	○ Blanc	0 952 03	3414971086821	5	S
	○ Effet Aluminium	0 952 33	3414971087637	5	S
	● Noir	0 952 63	3414971088443	5	S

Références en rouge : produits nouveaux



> Accès direct catalogue en ligne, disponible sur legrand.fr

dooxie™ à composer (suite)

Mécanismes équipés de bornes automatiques, fixation vis ou griffes (griffes vendues séparément)
Associez les plaques dooxie (p. 117 et 119)



0 952 04 0 952 64 0 952 35 0 952 07 0 952 67 0 952 39

		Réf. Legrand	Gencod	Emb.	Pack.
Commandes d'éclairage					
Poussoirs					
Poussoir simple 6 A, puissance maxi 1380 W en 230 V~		○ Blanc	0 952 04	3414971086852	15 S
		● Effet Aluminium	0 952 34	3414971087668	15 S
		● Noir	0 952 64	3414971088474	15 S
Double poussoir 6 A, puissance maxi 1380 W en 230 V~		○ Blanc	0 952 05	3414971086883	10 S
		● Effet Aluminium	0 952 35	3414971087699	10 S
		● Noir	0 952 65	3414971088504	10 S
Poussoir 6 A puissance maxi 1380 W + interrupteur ou va-et-vient 10 A puissance maxi 2300 W en 230 V~		○ Blanc	0 952 06	3414971086913	10 S
		● Effet Aluminium	0 952 36	3414971087729	10 S
		● Noir	0 952 66	3414971088535	10 S
Poussoirs à voyant					
Poussoir simple 6 A à voyant lumineux (fourni) puissance maxi 1380 W en 230 V~		○ Blanc	0 952 07	3414971086944	5 S
		● Effet Aluminium	0 952 37	3414971087750	5 S
		● Noir	0 952 67	3414971088566	5 S
Poussoir simple 6 A avec symbole Cloche à voyant lumineux (fourni) puissance maxi 1380 W en 230 V~		○ Blanc	0 952 09	3414971087002	5 S
		● Effet Aluminium	0 952 39	3414971087811	5 S

dooxie™ à composer (suite)

Mécanismes équipés de bornes automatiques, fixation vis ou griffes (griffes vendues séparément)
Associez les plaques dooxie (p. 117 et 119)



0 952 10A 0 952 41A 0 952 71A 0 952 12 0 952 13

		Réf. Legrand	Gencod	Emb.	Pack.
Commandes de confort					
Variateur sans Neutre 125 W		○ Blanc	0 952 10A	3414972446723	5 S
		● Effet Aluminium	0 952 40A	3414972446754	5 S
		● Noir	0 952 70A	3414972446785	5 S
Détecteur mural sans Neutre		○ Blanc	0 952 11A	3414972395045	5 S
		● Effet Aluminium	0 952 41A	3414972395069	5 S
		● Noir	0 952 71A	3414972395083	5 S
Interrupteur individuel pour volet roulant		○ Blanc	0 952 12	3414971087095	5 S
		● Effet Aluminium	0 952 42	3414971087903	5 S
		● Noir	0 952 72	3414971088658	5 S
Poussoir individuel pour volet roulant		○ Blanc	0 952 98	3414972290869	5 S
		● Effet Aluminium	0 952 99	3414972290890	5 S
		● Noir	0 952 97	3414972289214	5 S
Commande pour Ventilation Mécanique Contrôlée (VMC)		○ Blanc	0 952 13	3414971087125	5 S
		● Effet Aluminium	0 952 43	3414971087934	5 S
		● Noir	0 952 73	3414971088689	5 S



dooxie™ à composer (suite)

Mécanismes équipés de bornes automatiques, fixation vis ou griffes (griffes vendues séparément)
Associez les plaques dooxie (p. 117-119)

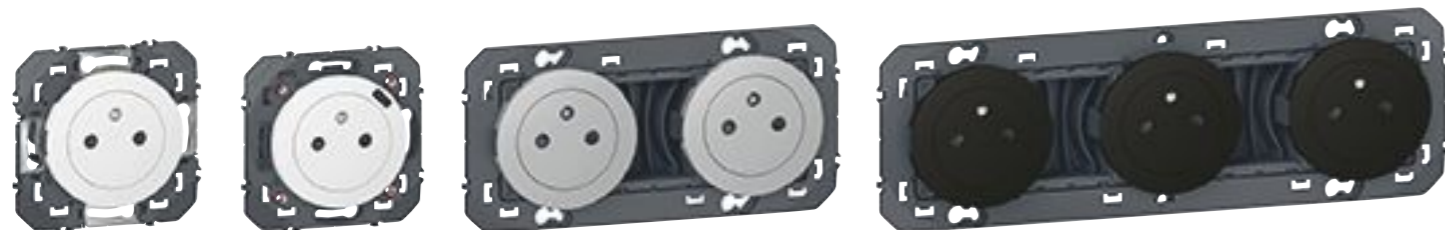

0 952 15 0 952 20 0 952 48 0 952 79

		Réf. Legrand	Gencod	Emb.	Pack.
Prises de courant					
Prise de courant Surface à bornes automatiques	Blanc	0 952 15	3414971087187	20	S
	Effet Aluminium	0 952 45	3414971087996	20	S
	Noir	0 952 75	3414971088740	20	S
Prise de courant Surface avec terre et chargeur USB Type-C - 1,5 A à bornes automatiques	Blanc	0 952 20	3414971135734	6	S
	Effet Aluminium	0 952 50	3414971135765	6	S
	Noir	0 952 80	3414971135796	6	S
Prise de courant avec terre à bornes automatiques	Blanc	0 952 16	3414971129191	10	S
	Effet Aluminium	0 952 46	3414971129214	10	S
	Noir	0 952 76	3414971129238	10	S
Prise de courant avec terre, spéciale rénovation	Blanc	0 952 17	3414971087200	15	S
	Effet Aluminium	0 952 47	3414971088016	15	S
	Noir	0 952 77	3414971088764	15	S
Prise de courant Surface sans terre à bornes automatiques	Blanc	0 952 14	3414971087156	15	S
	Effet Aluminium	0 952 44	3414971087965	15	S
	Noir	0 952 74	3414971088719	15	S
Double prise de courant Surface avec terre précâblée à bornes automatiques	Blanc	0 952 18	3414971087231	6	S
	Effet Aluminium	0 952 48	3414971088047	6	S
	Noir	0 952 78	3414971088795	6	S
Triple prise de courant Surface avec terre précâblée à bornes automatiques	Blanc	0 952 19	3414971087262	6	S
	Effet Aluminium	0 952 49	3414971088078	6	S
	Noir	0 952 79	3414971088825	6	S

dooxie™ à composer (suite)

Mécanismes équipés de bornes automatiques, fixation vis ou griffes (griffes vendues séparément)
Associez les plaques dooxie (p. 117-119)



0 952 28 0 952 51 0 952 90 0 953 90 0 954 90

		Réf. Legrand	Gencod	Emb.	Pack.
Prises de courant (suite)					
Prises USB					
Double prise USB Type-A - 3 A - 15 W	Blanc	0 952 27	3414971087460	8	S
	Effet Aluminium	0 952 57	3414971088276	8	S
	Noir	0 952 87	3414971089020	8	S
Double prise USB Type-C - 3 A - 15 W	Blanc	0 952 94	3414971270190	8	S
	Effet Aluminium	0 952 95	3414971270220	8	S
	Noir	0 952 96	3414971270251	8	S
Double prise USB Type-A et Type-C - 3 A - 15 W	Blanc	0 952 28	3414971087491	8	S
	Effet Aluminium	0 952 58	3414971088306	8	S
	Noir	0 952 88	3414971089051	8	S
Sortie de câble					
Sortie de câble - IP 21	Blanc	0 952 21	3414971087286	15	S
	Effet Aluminium	0 952 51	3414971088092	15	S
	Noir	0 952 81	3414971088849	15	S
Obturateur					
Obturateur	Blanc	0 952 90	3414971089112	10	S
	Effet Aluminium	0 953 90	3414972776912	10	S
	Noir	0 954 90	3414972776943	10	S



dooxie™ à composer (suite)

Mécanismes équipés de bornes automatiques, fixation vis ou griffes (griffes vendues séparément)
Associez les plaques dooxie (p. 117-119)



		Réf. Legrand	Gencod	Emb.	Pack.
Prises multimédia					
Prises télévision					
Prise TV simple	○ Blanc	0 952 22	3414971087316	15	S
	● Effet Aluminium	0 952 52	3414971088122	15	S
	● Noir	0 952 82	3414971088870	15	S
Prise TV simple type F	○ Blanc	0 952 23	3414971087347	5	S
	● Effet Aluminium	0 952 53	3414971088153	5	S
	● Noir	0 952 83	3414971088900	5	S
Prise TV-SAT	○ Blanc	0 952 24	3414971087378	5	S
	● Effet Aluminium	0 952 54	3414971088184	5	S
	● Noir	0 952 84	3414971088931	5	S
Prise RJ 45 multimédia					
Prise RJ 45 cat. 6 STP	○ Blanc	0 952 25	3414971087408	10	S
	● Effet Aluminium	0 952 55	3414971088214	10	S
	● Noir	0 952 85	3414971088962	10	S
Prise téléphone					
Prise 8 contacts en T	○ Blanc	0 952 26	3414971087439	10	S
	● Effet Aluminium	0 952 56	3414971088245	10	S
	● Noir	0 952 86	3414971088993	10	S
Prise haut-parleur					
Prise double haut-parleur	○ Blanc	0 952 29	3414971087521	5	S
	● Effet Aluminium	0 952 59	3414971088337	5	S
	● Noir	0 952 89	3414971089082	5	S

dooxie™ à composer Plaques

Montage horizontal ou vertical
Retrouvez la collection dooxie (p. 100-119) et le principe du composable (p. 110)



		Réf. Legrand	Gencod	Emb.	Pack.	
Carré						
1 poste	○ Blanc	6 009 01	3414971090040	60	S	
	○ Blanc bague effet Chromé	6 008 41	3414971020108	30	S	
	● Effet Aluminium	6 008 51	3414971020252	60	S	
	● Noir effet Velours	6 008 61	3414971020405	30	S	
	● Noir effet Velours bague effet Chromé	6 008 95	3414972558679	30	S	
	● Noir effet Velours bague effet Cuivré	6 009 95	3414972558761	30	S	
	● Dune	6 008 11	3414971019652	30	S	
	● Plume	6 008 21	3414971019805	30	S	
	● Effet Inox Brossé	6 008 71	3414971020559	30	S	
	● Effet Bois Ebène	6 008 81	3414971020702	30	S	
	2 postes	○ Blanc	6 009 02	3414971090071	15	S
		○ Blanc bague effet Chromé	6 008 42	3414971020139	15	S
		● Effet Aluminium	6 008 52	3414971020283	15	S
● Noir effet Velours		6 008 62	3414971020436	15	S	
● Noir effet Velours bague effet Chromé		6 008 96	3414972558709	15	S	
● Noir effet Velours bague effet Cuivré		6 009 96	3414972558792	15	S	
● Dune		6 008 12	3414971019683	15	S	
● Plume		6 008 22	3414971019836	15	S	
● Effet Inox Brossé		6 008 72	3414971020580	15	S	
● Effet Bois Ebène		6 008 82	3414971020733	15	S	



dooxie™ à composer (suite) Plaques

Montage horizontal ou vertical
Retrouvez la collection dooxie (p. 100-119) et le principe du composable (p. 110)



6 009 03

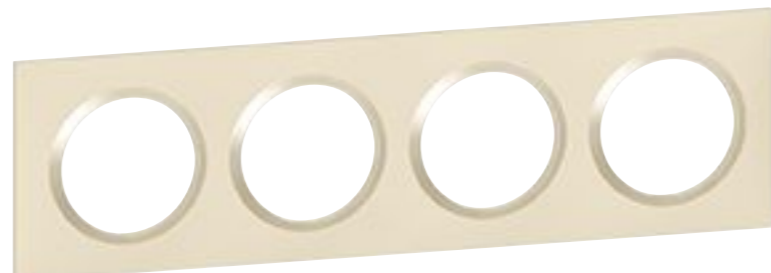

6 008 14

		Réf. Legrand	Gencod	Emb.	Pack.	
Carré (suite)						
3 postes		Blanc	6 009 03	3414971090101	15	S
		Blanc bague effet Chromé	6 008 43	3414971020160	10	S
		Effet Aluminium	6 008 53	3414971020313	10	S
		Noir effet Velours	6 008 63	3414971020467	10	S
		Noir effet Velours bague effet Chromé	6 008 97	3414972558730	10	S
		Noir effet Velours bague effet Cuivré	6 009 97	3414972558822	10	S
		Dune	6 008 13	3414971019713	10	S
		Plume	6 008 23	3414971019867	10	S
		Effet Inox Brossé	6 008 73	3414971020610	10	S
		Effet Bois Ebène	6 008 83	3414971020764	10	S
	4 postes		Blanc	6 009 04	3414971090132	10
		Effet Aluminium	6 008 54	3414971020344	2	S
		Noir effet Velours	6 008 64	3414971020498	2	S
		Dune	6 008 14	3414971019744	2	S
		Plume	6 008 24	3414971019898	2	S

dooxie™ à composer (suite) Plaques

Retrouvez la collection dooxie (p. 110-119) et le principe du composable (p. 110)



6 009 80



6 009 75



6 008 76



6 008 78

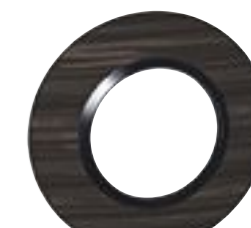

6 009 79

		Réf. Legrand	Gencod	Emb.	Pack.	
Déco						
1 poste		Blanc	6 009 80	3414971021242	50	S
		Blanc bague effet Chromé	6 009 73	3414971021099	20	S
		Effet Aluminium	6 009 75	3414971021129	20	S
		Noir effet Velours	6 009 76	3414971021150	20	S
		Blanc bague Dune	6 009 70	3414971021006	20	S
		Blanc bague Plume	6 009 71	3414971021037	20	S
		Effet Inox Brossé	6 009 78	3414971021181	20	S
		Effet Bois Ebène	6 009 79	3414971021211	20	S

		Réf. Legrand	Gencod	Emb.	Pack.
Accessoires					
Griffes x 2 Fixation des appareils en rénovation		0 952 91	3414971089143	40	BB
Cadre apparent 1 poste		0 952 92	3414971089174	15	F
Cadre apparent 2 postes		0 952 93	3414971089198	4	F
Lampe LED pour fonction lumineuse 230 V		6 000 43	3414971004665	10	C



MOSAIC™ COMPOSER ET POSER

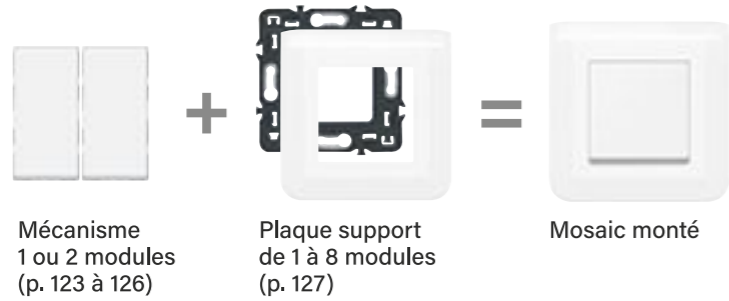

POSER MOSAIC™ EN ENCASTRÉ

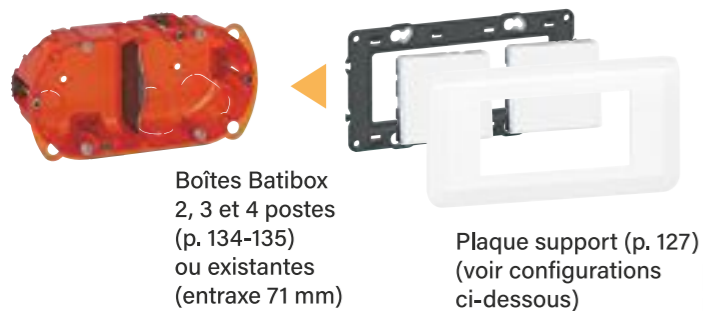
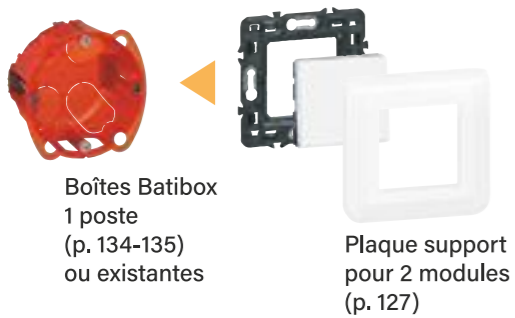

POSER MOSAIC™ EN APPARENT

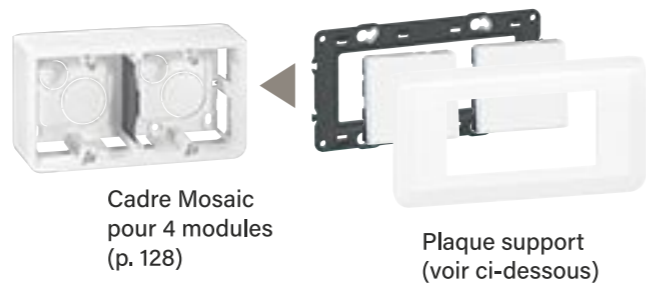
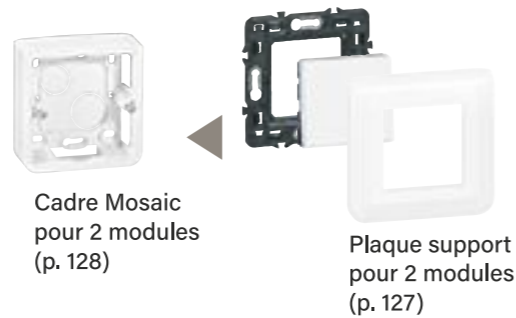

POSE EN ENCASTRÉ
OU EN APPARENT :
PLAQUES SUPPORTS
À UTILISER (P. 127)

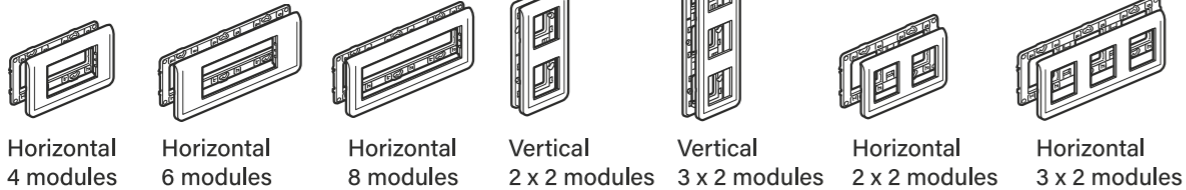

FONCTIONS EASY-LED : L'ACHAT SIMPLIFIÉ

Avant, vos clients choisissaient la fonction et devaient trouver le voyant correspondant. Désormais, les fonctions Easy-Led deviennent évolutives en lumineuses ou témoins en les équipant d'un voyant. Il est également possible de commander une fonction équipée d'un voyant.



Lumineux :
pour repérer
l'interrupteur
dans l'obscurité

Témoin :
pour savoir si
l'éclairage est
allumé

Mosaic™ complet

Mécanismes équipés de bornes automatiques



		Réf. Legrand	Gencod	Emb.	Pack.
Commandes d'éclairage					
Interrupteur ou va-et-vient simple Mosaic Easy-Led	A vis	0 992 00	3414971679290	15	S
	Avec griffes	0 992 10	3414971679573	10	BB
Interrupteur ou va-et-vient double Mosaic Easy-Led	A vis	0 992 01	3414971679313	8	S
	Avec griffes	0 992 11	3414971679597	10	BB
Variateur sans Neutre 125 W	Avec griffes	0 992 13A	3414972446938	6	BB
Détecteur mural sans Neutre	Avec griffes	0 992 14A	3414972395106	1	BB
Poussoir 6 A Mosaic Easy-Led	A vis	0 992 02	3414971679344	8	S
	Avec griffes	0 992 15	3414971679689	10	BB



		Réf. Legrand	Gencod	Emb.	Pack.
Prise de courant Surface avec terre	A vis	0 992 04	3414971679405	15	S
	Avec griffes	0 992 16	3414971679702	10	BB
Prise de courant Surface avec terre avec chargeur USB Type-C 1,5 A	○ Blanc avec griffes	0 992 09	3414971679542	10	BB
	● Noir Mat avec griffes	0 994 49	3414971824539	10	BB
Prise de courant sans terre		0 992 03	3414971679375	8	S
Prise RJ 45 multimédia Cat. 6 FTP		0 992 05	3414971679429	8	S
Prise téléphone 8 contacts en T		0 992 06	3414971679450	8	S
Prise TV simple		0 992 07	3414971679481	8	S
Sortie de câbles		0 992 08	3414971679511	8	S

Références en rouge : produits nouveaux



> Accès direct catalogue en ligne, disponible sur legrand.fr

Lots Mosaic™



200 080 200 081 200 082 200 083

Lots		Réf. Legrand	Gencod	Emb.	Pack.
4 interrupteurs ou va-et-vient complet Mosaic Easy-Led		200 080	3414971680777	12	SB
4 prises de courant 2P+T Surface complet		200 081	3414971680791	12	SB
6 interrupteurs ou va-et-vient complet Mosaic Easy-Led		200 082	3414971680814	10	SB
6 prises de courant 2P+T Surface complet		200 083	3414971680838	10	SB
10 prises de courant 2P+T Surface	A composer	200 144	3414972631211	12	C
	Complet	200 085	3414971680876	13	C
10 plaques		200 146	3414972631259	20	C
10 supports pour 2 modules Fixation à vis		200 145	3414972631235	10	C

Références en rouge : produits nouveaux



Mosaic™ à composer

Equipés de bornes automatiques
Retrouvez le principe du composable (p. 120)



0 994 00 0 994 41 0 994 03 0 996 22A 0 996 86A 0 994 12

Commandes d'éclairage		Réf. Legrand	Gencod	Emb.	Pack.
Interrupteurs					
Interrupteur ou va-et-vient Mosaic Easy-Led 1 module	○ Blanc	0 994 00	3414971679726	30	S
	● Noir Mat	0 994 40	3414971824300	30	S
Interrupteur ou va-et-vient Mosaic Easy-Led 2 modules	○ Blanc	0 994 01	3414971679757	30	S
	● Noir Mat	0 994 41	3414971824324	30	S
Interrupteur ou va-et-vient lumineux Mosaic Easy-Led (voyant Mosaic Easy-Led fourni) 1 module	🏠 ○ Blanc	0 994 02	3414971679788	15	S
	🏠 ● Noir Mat	0 994 45	3414971824423	15	S
Interrupteur ou va-et-vient lumineux Mosaic Easy-Led (voyant Mosaic Easy-Led fourni) 2 modules	🏠 ○ Blanc	0 994 03	3414971679818	15	S
	🏠 ● Noir Mat	0 994 46	3414971824454	15	S
Interrupteur témoin Mosaic Easy-Led 10 A (voyant Mosaic Easy-Led fourni) 1 module	○ Blanc	0 994 04	3414971679849	15	S
Interrupteur témoin Mosaic Easy-Led 10 A (voyant Mosaic Easy-Led fourni) 2 modules	○ Blanc	0 994 05	3414971679870	15	S
	● Noir Mat	0 994 46	3414971824454	15	S
Détecteur mural 100 W sans neutre - 2 modules	🏠 ○ Blanc	0 996 22A	3414972395120	1	S
Variateur 600 W - 2 modules	○ Blanc	0 996 87	3414971140127	20	S
Variateur sans Neutre 125 W - 2 modules	🌱 ○ Blanc	0 996 86A	3414972447058	20	S
Permutateur 10 A - 2 modules	○ Blanc	0 994 09	3414971679900	30	S
Poussoirs					
Poussoir Mosaic Easy-Led 1 module	○ Blanc	0 994 10	3414971679924	30	S
	● Noir Mat	0 994 42	3414971824348	30	S
Poussoir Mosaic Easy-Led 2 modules	○ Blanc	0 994 11	3414971679955	30	S
	● Noir Mat	0 994 43	3414971824379	30	S
Poussoir Mosaic Easy-Led avec porte-étiquette 2 modules	○ Blanc	0 994 12	3414971679986	15	S
Poussoir lumineux Mosaic Easy-Led (voyant Mosaic Easy-Led fourni) 1 module	🏠 ○ Blanc	0 994 13	3414971680012	15	S
Poussoir lumineux Mosaic Easy-Led (voyant Mosaic Easy-Led fourni) 2 modules	🏠 ○ Blanc	0 994 14	3414971681019	15	S
	🏠 ● Noir Mat	0 994 47	3414971824485	15	S

Références en rouge : produits nouveaux



Mosaic™ à composer (suite) Mécanismes

Equipés de bornes automatiques
Retrouvez le principe du composable (p. 120)



0 996 35 0 994 15 0 785 01

		Réf. Legrand	Gencod	Emb.	Pack.
Commandes de confort					
Commandes de volets roulants					
Interrupteur individuel de volets roulants	2 modules	0 996 56	3245060996567	25	S
Poussoir pour commande centralisée de volets roulants	2 modules	0 996 35	3245060996352	25	S
Commande de VMC					
Pour Ventilation Mécanique Contrôlée (VMC)	2 modules	0 994 15	3414971680043	30	S
Voyant					
Témoin ou lumineux Équipé d'une LED faible consommation	1 module	0 785 01	3245060785017	10	S

Mosaic™ à composer (suite) Mécanismes

Equipés de bornes automatiques
Retrouvez le principe du composable (p. 120)



0 996 24 0 994 21 0 994 22 0 994 50

		Réf. Legrand	Gencod	Emb.	Pack.
Prises de courant					
Prises					
Prise de courant Surface avec terre 2 modules	○ Blanc	0 996 24	3245060996246	25	S
	● Noir Mat	0 994 44	3414971824409	25	S
2 prises de courant Surface Mosaic Link avec terre précâblées 4 modules	○ Blanc	0 994 21	3414971680111	15	S
	○ Blanc	0 994 22	3414971680142	10	S
3 prises de courant Surface Mosaic Link avec terre précâblées 6 modules	○ Blanc	0 994 22	3414971680142	10	S
	○ Blanc	0 994 23	3414971680173	10	S
4 prises de courant Surface Mosaic Link avec terre précâblées 8 modules	○ Blanc	0 994 23	3414971680173	10	S
	○ Blanc	0 996 40	3245060996406	25	S
Prise de courant avec terre Bornes à vis (spécial repiquage) 2 modules	○ Blanc	0 996 40	3245060996406	25	S
	○ Blanc	0 996 41	3245060996413	25	S
Prise de courant sans-terre 2 modules	○ Blanc	0 996 41	3245060996413	25	S
	● Rouge	0 771 70L	3414971576711	10	C
Prise de courant Surface + chargeur 2 USB Type-A - 3 A - 15 W 2 x 2 modules	○ Blanc	0 996 05	3414971003675	15	S
	○ Blanc	0 996 04	3245060996048	15	S
Double chargeur USB Type-A - 3 A - 15 W 2 modules	○ Blanc	0 996 04	3245060996048	15	S
	● Noir Mat	0 994 50	3414971824560	15	S
Double chargeur USB Type-A + Type-C - 3 A - 15 W 2 modules	○ Blanc	0 994 28	3414971824058	15	S
	○ Blanc	0 994 27	3414971680289	15	S
Double chargeur USB Type-C - 3 A - 15 W 2 modules	○ Blanc	0 994 27	3414971680289	15	S
	○ Blanc	0 996 44	3245060996444	25	S
Sortie de câble					
Avec serre-câble 2 modules	○ Blanc	0 996 44	3245060996444	25	S
Obturbateurs					
Obturbateur 1 module	○ Blanc	0 996 70	3245060996703	30	S
Obturbateur 2 modules	○ Blanc	0 996 71	3245060996710	15	S



Mosaic™ à composer (suite) Mécanismes

Equipés de bornes automatiques
Retrouvez le principe du composable (p. 120)



0 996 47 0 996 32 0 994 55 0 996 46 0 996 82

		Réf. Legrand	Gencod	Emb.	Pack.
Prises multimédia					
Prises télévision					
Prise TV simple 2 modules	○ Blanc	0 996 47	3245060996475	25	S
	● Noir Mat	0 994 54	3414971824652	25	S
Prise TV simple type F à visser 2 modules	○ Blanc	0 996 23	3245060996239	25	S
Prise TV-R-SAT - DAB+ 2 modules	○ Blanc	0 996 32	3245060996321	25	S
	● Noir Mat	0 994 55	3414971824683	25	S
Prises RJ 45 multimédia					
Prise RJ 45 informatique/téléphone Cat. 6 FTP 1 module	○ Blanc	0 996 45	3245060996451	10	S
Prise RJ 45 informatique/téléphone Cat. 6 FTP 2 modules	○ Blanc	0 996 46	3245060996468	25	S
	● Noir Mat	0 994 52	3414971824591	25	S
Prise RJ 45 Cat. 6 STP blindée 2 modules	○ Blanc	0 996 27	3414971081086	25	S
	● Noir Mat	0 994 53	3414971824621	25	S
Prise téléphone					
Prise 8 contacts en T	2 modules	0 996 48	3245060996482	25	S
Prises haut-parleur					
Prise haut-parleur pour câble Ø4 mm ² maxi 1 module	○ Blanc	0 996 82	3245060996826	15	S
Prise haut-parleur pour câble Ø4 mm ² maxi 2 modules	○ Blanc	0 996 49	3245060996499	25	S

Mosaic™ à composer (suite) Plaques et supports

Retrouvez le principe du composable (p. 120)



0 994 70 0 790 41L 0 994 72 0 994 80 0 994 73 0 788 66L

		Réf. Legrand	Gencod	Emb.	Pack.
Plaques avec supports					
Pour 1 module	○ Blanc	0 994 70	3414971680319	80	S
	● Noir Mat	0 790 41L	3414972371285	5	S
Pour 2 modules - fixation à griffes	○ Blanc	0 994 71	3414971680333	20	S
	● Noir Mat	0 994 80	3414971824744	50	S
Pour 2 modules - fixation à vis	○ Blanc	0 994 72	3414971680357	50	S
	● Noir Mat	0 994 80	3414971824744	50	S
Pour 2 x 2 modules - montage horizontal entraxe 71 mm	○ Blanc	0 994 74	3414971680395	20	S
	● Noir Mat	0 994 82	3414971824782	20	S
Pour 2 x 2 modules - montage vertical entraxe 71 mm	○ Blanc	0 994 73	3414971680371	20	S
	● Noir Mat	0 994 81	3414971824768	20	S
Pour 3 x 2 modules - montage horizontal - entraxe 71 mm	○ Blanc	0 994 76	3414971680432	10	S
Pour 3 x 2 modules - montage vertical - entraxe 71 mm	○ Blanc	0 994 75	3414971680418	10	S
Pour 4 modules - montage horizontal - entraxe 71 mm	○ Blanc	0 994 77	3414971680456	20	S
	● Noir Mat	0 994 84	3414971824829	20	S
Pour 6 modules - montage horizontal - entraxe 71 mm	○ Blanc	0 994 78	3414971680470	15	S
Pour 8 modules - montage horizontal - entraxe 71 mm	○ Blanc	0 994 79	3414971824713	10	S
Plaques spéciale rénovation (entraxe 57mm)					
À utiliser avec support 200 920 après avoir cassé la partie sécable					
Pour 2 x 2 modules montage horizontal - entraxe 57 mm	○ Blanc	0 788 64L	3414971578401	10	C
Pour 2 x 2 modules montage vertical - entraxe 57 mm	○ Blanc	0 788 54L	3414971578340	10	C
Pour 3 x 2 modules montage horizontal - entraxe 57 mm	○ Blanc	0 788 66L	3414971578432	10	C
Pour 3 x 2 modules montage vertical - entraxe 57 mm	○ Blanc	0 788 56L	3414971578371	10	C



200 920 0 994 90

	Réf. Legrand	Gencod	Emb.	Pack.
Support				
Support pour 2 modules Mosaic - fixation à vis	200 920	3245062009203	10	V
Voyant de balisage Mosaic Easy-Led pour support 0,4 W	0 994 90	3414971680500	40	BB



Mosaic™ à composer (suite) Cadres saillie et accessoires

Retrouvez le principe du composable (p. 120)



0 905 90 0 802 82 0 802 86

		Réf. Legrand	Gencod	Emb.	Pack.
Cadres saillie					
Pour 2 modules	Profondeur 30mm	0 905 90	3245060905903	20	F
	Profondeur 40mm	0 905 91	3245060905910	1	F
Pour 4 modules montage horizontal	Profondeur 40mm	0 905 92	3245060905927	8	F
Pour 2 x 2 modules montage vertical	Profondeur 40mm	0 802 82	3245060802820	5	V
Pour 6 modules montage horizontal	Profondeur 40mm	0 802 86	3245060802868	5	V
Pour 3 x 2 modules montage vertical	Profondeur 40mm	0 802 83	3245060802837	5	V



0 914 80 0 914 90 0 994 92 0 994 91 0 502 99

		Réf. Legrand	Gencod	Emb.	Pack.
Accessoires					
Griffes pour encastré profond		0 914 80	3245060914806	10	BB
10 vis pour encastré profond		0 914 90	3245060914905	10	BB
Voyant lumineux Mosaic Easy-Led 230 V		0 994 92	3414971680562	40	BB
Voyant lumineux Mosaic Easy-Led 12/24/48 V Pour carillon		0 994 93	3414971680593	40	BB
Voyant témoin Mosaic Easy-Led 230 V		0 994 91	3414971680531	40	BB
Détrompeur		0 502 99	3245060502997	10	V



Kits Mosaic™



200 070 200 072

		Réf. Legrand	Gencod	Emb.	Pack.
Kit pour multiplier les prises à partir du même raccordement					
Pose en encastré					
Double prise de courant Surface avec terre précâblée + support + plaque + boîte d'encastrement 2 postes		200 070	3414971680623	1	SB
Quadruple prise de courant Surface avec terre précâblée + support + plaque + boîte d'encastrement 4 postes		200 072	3414971680661	1	SB
Pose en saillie					
Double prise de courant Surface avec terre précâblée + support + plaque + cadre saillie 2 postes		200 071	3414971680647	1	SB
Quadruple prise de courant Surface avec terre précâblée + support + plaque + cadre saillie 4 postes		200 073	3414971680685	1	SB



200 076

		Réf. Legrand	Gencod	Emb.	Pack.
Kit plus de solutions, moins d'encombrement					
Pose en encastré					
Interrupteur étroit Mosaic Easy-Led + support + plaque + boîte d'encastrement 1 module		200 076	3414971680746	10	S



Neptune

Mécanismes équipés de bornes à vis
Fixation par vis ou griffes



0 913 20 0 913 22 0 913 28A 0 913 26 0 913 24

	Réf. Legrand	Gencod	Emb.	Pack.
Commandes d'éclairage				
Interrupteurs				
Interrupteur ou va-et-vient simple ⁽¹⁾	0 913 20	3414970810137	20	S
	0 913 50	3414970891501	10	SB
Interrupteur ou va-et-vient double ⁽¹⁾	0 913 21	3414970810151	20	S
	0 913 51	3414970891532	10	SB
Permutateur	0 913 41	3414970810557	20	S
Interrupteur à voyant (voyant fourni) ⁽¹⁾ Fonction témoin ou lumineuse selon le câblage	0 913 22	3414970810175	20	S
Détecteur mural				
Détecteur mural sans Neutre	0 913 28A	3414972402217	1	SB
Poussoirs				
Poussoir simple ⁽¹⁾	0 913 23	3414970810199	10	S
	0 913 53	3414970891594	10	SB
Poussoir double ⁽¹⁾	0 913 26	3414970810250	20	S
Poussoir + interrupteur ou va-et-vient ⁽¹⁾	0 913 25	3414970810236	20	S
Poussoir lumineux (voyant fourni) ⁽¹⁾	0 913 24	3414970810212	20	S
Poussoir lumineux (voyant fourni) ⁽¹⁾ avec symbole cloche	0 913 44	3414970994493	20	S

(1) Bornes automatiques



> Accès direct catalogue en ligne, disponible sur legrand.fr

Références en rouge : produits nouveaux

Neptune (suite)

Fixation par vis ou griffes



0 913 29 0 913 42

	Réf. Legrand	Gencod	Emb.	Pack.
Commandes de confort				
Commande de volets roulants				
Interrupteur individuel de volets roulants - bornes à vis	0 913 29	3414970810311	20	S
Commande de VMC				
Commande pour Ventilation Mécanique Contrôlée (VMC) - bornes automatiques	0 913 42	3414970810571	20	S



0 913 30 0 913 32 0 913 33 0 913 43 0 913 39

	Réf. Legrand	Gencod	Emb.	Pack.	
Prises					
Prise de courant avec terre	Bornes auto	0 913 30	3414970810335	20	S
		0 913 56	3414970891686	10	SB
Prise de courant avec terre et chargeur USB Type-C - 1,5 A	Bornes auto	0 913 45	3414971867215	10	S
Prise de courant sans terre	Bornes auto	0 913 31	3414970810359	20	S
		0 913 55	3414970891655	10	SB
Double prise de courant avec terre précâblée S'installe dans boîte d'encastrement Batibox 2 postes	Bornes auto	0 913 32	3414970810373	10	S
		0 913 33	3414970810397	10	S
Double prise de courant avec terre S'installe dans boîte d'encastrement Batibox 1 poste	Bornes à vis	0 913 33	3414970810397	10	S
Double chargeur USB Type-A - 3 A - 15 W		0 913 43	3414970810595	20	S
Plaque obturatrice		0 913 40	3414970810533	20	S
Sortie de câble		0 913 39	3414970810519	20	S
		0 913 54	3414970891624	10	SB



> Accès direct catalogue en ligne, disponible sur legrand.fr

Neptune (suite)

Mécanismes équipés de bornes à vis
Fixation par vis ou griffes



0 913 36



0 913 37



0 913 38



0 913 35



0 913 34

	Réf. Legrand	Gencod	Emb.	Pack.
Prises multimédia				
Prises télévision				
Prise TV simple	0 913 36	3414970810458	20	S
	0 913 57	3414970891716	10	SB
Prise TV-R-SAT - DAB+	0 913 37	3414970810472	20	S
Prise TV simple type F	0 913 38	3414970810496	20	S
Prise RJ 45 multimédia				
Prise RJ 45 multimédia - Cat. 6 FTP	0 913 35	3414970810434	20	S
Prise téléphone				
Prise téléphone 8 contacts en T	0 913 34	3414970810410	20	S
	0 913 58	3414970891747	10	SB

Lots Neptune Autres appareillages



200 251



200 250



200 248

	Réf. Legrand	Gencod	Emb.	Pack.
Lots				
2 interrupteurs ou va-et-vient + 8 prises de courant 2P+T	200 251	3414970889874	10	C
6 interrupteurs ou va-et-vient	200 250	3414970889850	14	CB
6 prises de courant 2P+T	200 248	3414970889812	14	CB
25 prises de courant 2P+T	200 249	3414970889836	4	C



0 901 49

	Réf. Legrand	Gencod	Emb.	Pack.
Prises				
Sortie de câble 20/32 A	0 901 49	3245060901493	20	E



> Accès direct catalogue en ligne, disponible sur legrand.fr

Références en rouge : produits nouveaux



> Accès direct catalogue en ligne, disponible sur legrand.fr

Boîtes à encastrer Batibox™



0 905 08 0 905 41 0 905 01

				Réf. Legrand	Gencod	Emb.	Pack.
Boîtes à encastrer							
Batibox energy - étanches à l'air - BBC							
1 poste			Prof. 40 mm	0 905 08	3245060905088	80	E
			Prof. 50 mm	0 905 00	3414971062177	20	E
2 postes			Prof. 40 mm	0 905 09	3245060905095	40	E
3 postes			Prof. 40 mm	0 905 10	3245060905101	30	E
4 postes			Prof. 40 mm	0 905 22	3414971062191	20	E
Batibox cloisons sèches							
1 module			Prof. 40 mm	0 905 39	3414970891365	20	E
1 poste			Prof. 40 mm	0 905 41	3245060905415	100	E
2 postes			Prof. 40 mm	0 905 42	3245060905422	30	E
3 postes			Prof. 40 mm	0 905 43	3245060905439	20	E
4 postes			Prof. 40 mm	0 905 44	3245060905446	20	E
1 poste pour prise de courant 20/32A et sortie de câble			Prof. 40 mm	0 919 85 ⁽¹⁾	3245060919856	20	E
Batibox multi-matériaux							
1 poste			Prof. 40 mm	0 905 01	3245060905019	100	E
			Prof. 50 mm	0 905 05	3245060905057	80	E
2 postes			Prof. 40 mm	0 905 02	3245060905026	40	E
			Prof. 50 mm	0 905 06	3245060905064	25	E
3 postes			Prof. 40 mm	0 905 03	3245060905033	25	E
			Prof. 50 mm	0 905 07	3245060905071	25	E

Boîtes à encastrer Batibox™ (suite)



0 905 31 0 905 11 0 905 33

				Réf. Legrand	Gencod	Emb.	Pack.
Boîtes à encastrer							
Batibox maçonnerie							
1 module			Prof. 40 mm	0 801 40	3245060801403	10	V
1 poste carrée			Prof. 30 mm	0 905 30	3245060905309	50	E
			Prof. 40 mm	0 905 31	3245060905316	50	E
1 poste ronde			Prof. 30/40 mm	0 905 11	3245060905118	100	E
2 postes			Prof. 40 mm	0 905 32	3245060905323	25	E
3 postes			Prof. 40 mm	0 905 33	3245060905330	20	E
1 poste pour prise de courant 20/32 A et sortie de câble			Prof. 40 mm	0 905 38	3245060905385	15	E
Pour fixation sur chambranle			Prof. 40 mm	0 905 37	3245060905378	20	E



200 157 200 215 200 147

				Réf. Legrand	Gencod	Emb.	Pack.
Lots de boîtes à encastrer							
Cloisons sèches			10 boîtes	200 186	3245062001863	10	F
			40 boîtes	200 319	3414970645821	4	C
Cloisons sèches étanches à l'air			10 boîtes	200 157	3414970339454	10	C
			30 boîtes	200 147	3414972641999	1	C
Multimatériaux			10 boîtes	200 215	3414970366573	10	C

Références en rouge : produits nouveaux



Boîtes à encastrer Batibox™ (suite)

0 905 67 0 919 43 0 905 15 0 905 68 0 919 42

		Réf. Legrand	Gencod	Emb.	Pack.
Boîtes à encastrer pour luminaires					
Cloisons sèches					
Boîte + fiche pour lustre - Ø67 mm		0 905 67	3245060905675	15	S
Couvercle remplacement avec prise luminaire		0 905 69	3245060905699	10	E
Boîte pour luminaire avec couvercle - Ø67 mm		0 905 65	3245060905651	20	S
Boîte + fiche pour applique - Ø54 mm		0 919 43	3245060919436	10	S
Boîte pour applique avec couvercle - Ø40 mm		0 919 88	3245060919887	50	E
Couvercle pour branchement de lustre		0 905 70	3245060905705	10	E
Boîte point de centre DCL Energy		0 905 15	3245060905156	15	S
Maçonnerie					
Boîte + fiche pour lustre - Ø65 mm		0 905 68	3245060905682	10	S
Couvercle remplacement avec prise luminaire		0 905 69	3245060905699	10	E
Boîte pour luminaire avec couvercle - Ø65 mm		0 919 70	3245060919702	50	E
Boîte + fiche pour applique - Ø54 mm		0 919 42	3245060919429	10	S
Boîte pour applique avec couvercle - Ø40 mm		0 919 68	3245060919689	50	S
Couvercle pour branchement de lustre		0 905 70	3245060905705	10	E

Boîtes à encastrer Batibox™ (suite)

0 905 17 0 800 71 0 801 07 0 905 80

		Réf. Legrand	Gencod	Emb.	Pack.
Accessoires pour boîtes					
Gabarit de perçage		0 905 40	3245060905408	10	CB
Obturbateurs pour Batibox Energy					
Kits de 8 obturbateurs de gaines	Ø16 mm	0 905 17	3245060905170	10	S
	Ø20 mm	0 905 18	3245060905187	10	S
	Ø25 mm	0 905 19	3245060905194	10	S
Pour plaques de plâtre					
Couvercle pour boîte 100 x 100 mm (pour boîtes Ø 85mm ou 85 x 85 mm) Avec vis		0 905 81	3245060905811	20	E
Cloison boîte multipostes (40 mm)		0 800 71	3245060800710	10	V
Pour tous les matériaux					
Colle - Cartouche 300 ml		0 801 07	3245060801076	12	V
Pour maçonnerie					
Couvercle pour boîte 80 x 80 mm (sans vis)		0 919 58	3245060919580	20	E
Couvercle pour boîte Ø85 mm		0 905 80	3245060905804	20	E
Cloison boîte multipostes (40 mm)		0 800 71	3245060800710	10	V



PLEXO™

De tous temps avec vous



Découvrez en vidéo

Un nom iconique, Un design contemporain

Plexo adopte les **tendances actuelles** avec des **lignes contemporaines**.
Un design de caractère. Une offre affirmée.



Plexo™ Offroad

robuste et adapté à toutes les situations

L'assurance d'une gamme IP 55 garantie une étanchéité optimale.

ÉTANCHÉITÉ **ROBUSTESSE**



L'univers Plexo™

du choix pour toutes les envies

4 finitions pour répondre à toutes les tendances et à tous vos lieux de vie.

Contemporain

Indispensable

Pur

Naturel



Anthracite



Gris



Blanc



Sable

Plexo™ Liberty

la liberté d'installation

Câblez comme vous voulez

La faible profondeur de la platine associée au volume disponible autour du mécanisme offre une facilité de câblage inédite.

EASY

2 modes de câblage

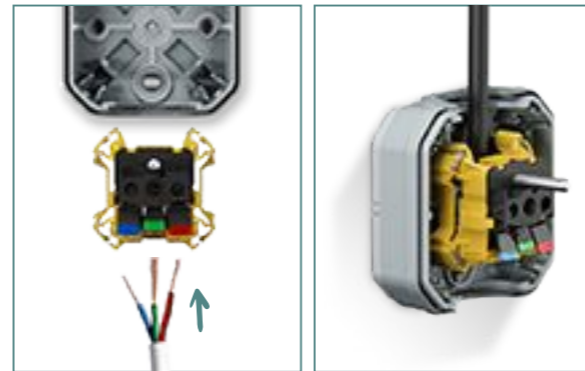

Mécanisme déclipé

Mécanisme clipsé

Sans outils



Assemblez d'un simple clip

Plexo™ Reverso

à l'endroit ou à l'endroit

Une **référence identique** de boîtier saillie ou de support encastré, pour une pose à l'horizontale ou à la verticale.

RAPIDE **ROTATIF**

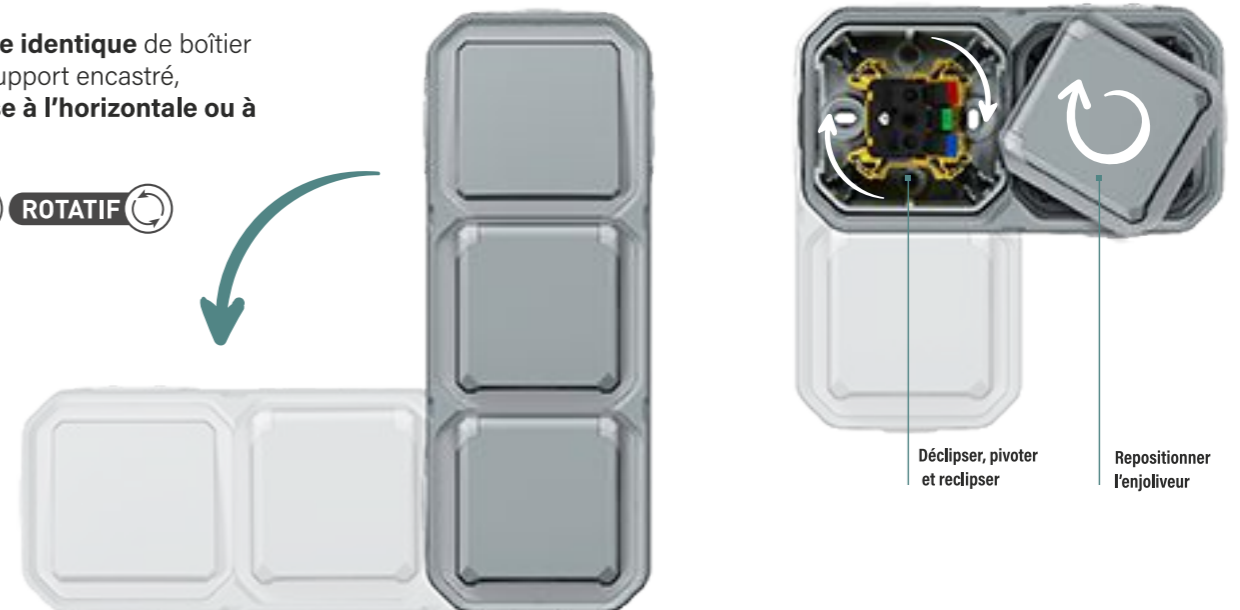

Déclipser, pivoter et reclipser

Repositionner l'enjoliveur



PLEXO™ L'APPAREILLAGE ÉTANCHE COMPOSER ET POSER

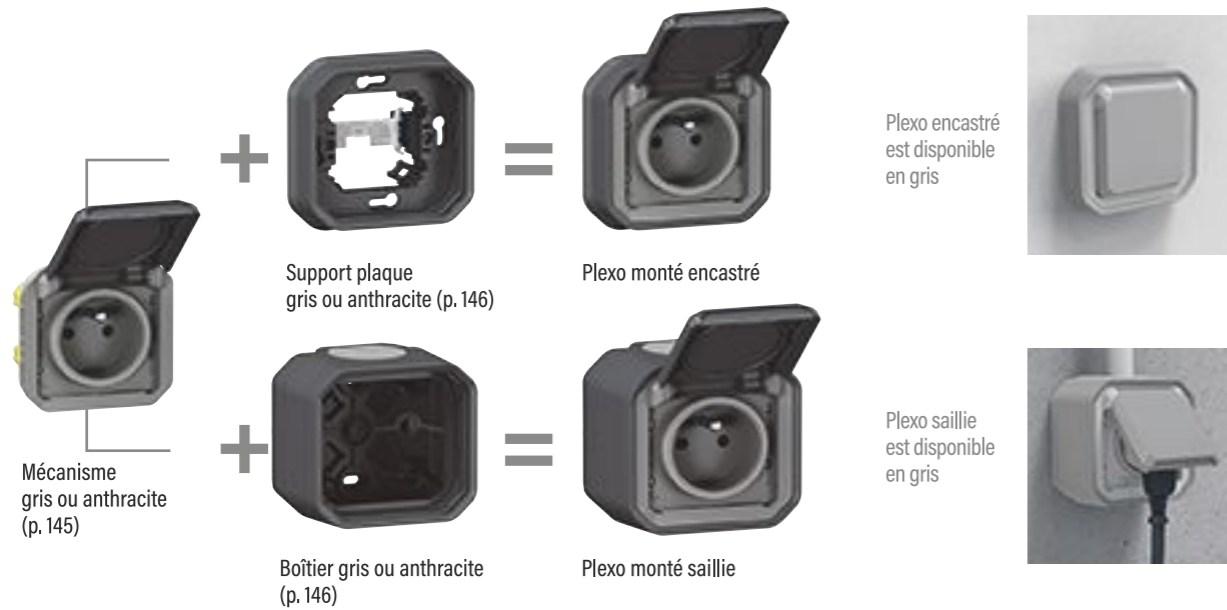

POSER PLEXO™ EN ENCASTRÉ

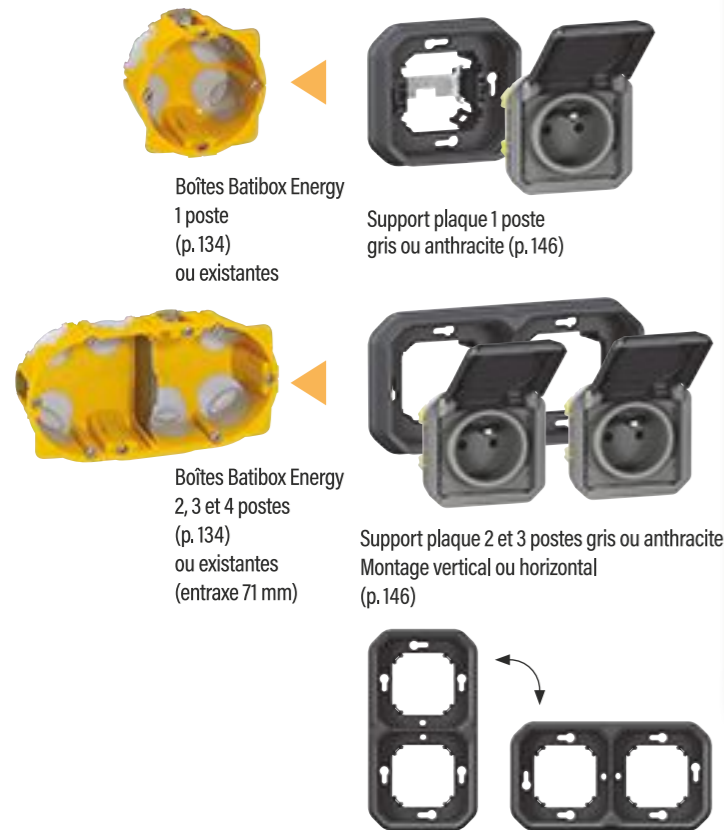

POSER PLEXO™ EN SAILLIE

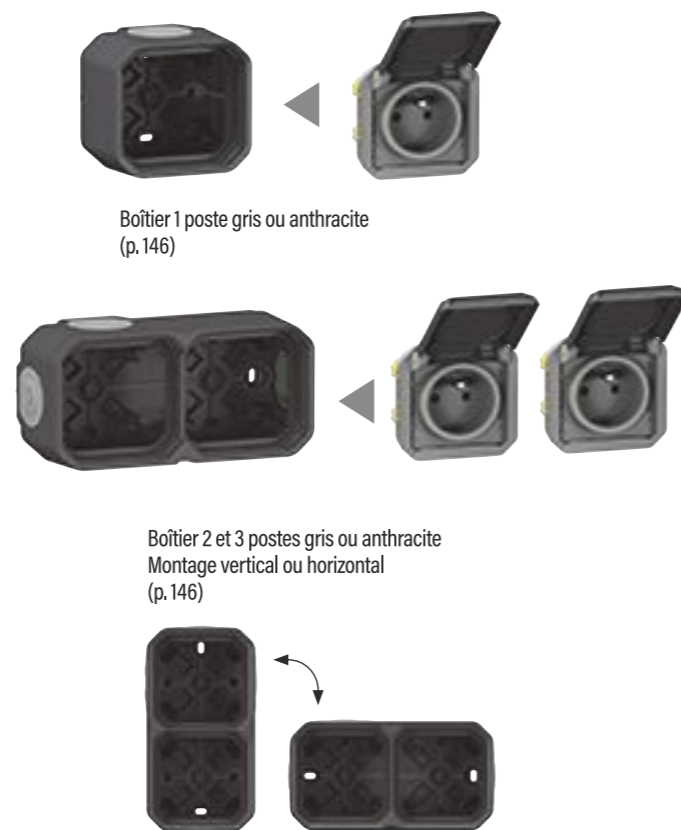

INTERRUPTEURS & PRISES

Plexo complet saillie

Mécanismes équipés de bornes automatiques IP 55 (indice de protection renforcée)
Livrés complets avec boîtier saillie



	Réf. Legrand	Gencod	Emb.	Pack.	
Commandes d'éclairage					
Interrupteurs					
Interrupteur ou va-et-vient 10 A	○ Gris	0 700 00	3414971904521	10	E
	○ Gris	0 700 01	3414971904552	10	EB
	● Anthracite	0 700 26	3414971905306	10	E
	○ Blanc	0 700 22	3414971905184	10	F
	○ Sable	0 700 68	3414972108430	10	F
Interrupteur ou va-et-vient lumineux 10 A - voyant fourni	○ Gris	0 700 06	3414971904705	10	E
	● Anthracite	0 700 28	3414972108492	10	F
Interrupteur ou va-et-vient témoin 10 A - voyant fourni ⁽¹⁾	○ Gris	0 700 07	3414971904736	10	E
	● Anthracite	0 700 29	3414972108584	10	F
Interrupteur temporisé lumineux - voyant fourni	○ Gris	0 700 08*	3414971904767	1	C
	○ Gris	0 700 11A*	3414972416481	1	C
Déecteur mural sans Neutre	● Anthracite	0 700 63A*	3414972416504	1	C
Poussoirs					
Poussoir simple	○ Gris	0 700 09	3414971904798	10	E
	● Anthracite	0 700 60	3414972108706	10	E
Poussoir lumineux - voyant fourni	○ Gris	0 700 10	3414971904828	10	E
	● Anthracite	0 700 61	3414972108799	10	E
Commande double					
3 fonctions réalisables avec la même référence - double va-et-vient 10 A - double poussoir inverseur 10 A - va-et-vient + poussoir inverseur 10 A Livrée en mode double poussoir inverseur	○ Gris	0 700 02	3414971904583	10	E
	● Anthracite	0 700 62	3414972108256	10	E
	○ Blanc	0 700 23	3414971905214	10	F

(1) Nécessite l'emploi d'un bornier de repiquage pour câbler la lampe (réf. 0 984 82)



Plexo complet saillie (suite)

Mécanismes équipés de bornes automatiques
IP 55 (indice de protection renforcée)
Livrés complets avec boîtier saillie



0 700 03



0 700 64



0 700 14

	Réf. Legrand	Gencod	Emb.	Pack.
Prise de courant				
Prise de courant avec terre				
	0 700 03	3414971904613	10	E
● Gris	0 700 04	3414971904644	10	EB
● Anthracite	0 700 27	3414971905337	10	E
○ Blanc	0 700 24	3414971905245	10	F
○ Sable	0 700 69	3414972108829	10	F
Avec volet de protection IP 55				
Boîtiers avec plusieurs appareils				
Interrupteur ou va-et-vient + prise de courant avec terre	0 700 12	3414971904880	5	E
● Anthracite	0 700 67	3414972108911	5	E
○ Gris	0 700 05	3414971904675	5	E
● Anthracite	0 700 64	3414972108317	5	E
○ Blanc	0 700 25*	3414971905276	1	C
Double prise de courant précâblée avec terre montage horizontal	0 700 13	3414971904910	5	E
● Anthracite	0 700 65	3414972108348	5	E
Double prise de courant précâblée avec terre montage vertical	0 700 14	3414971904941	5	E
● Anthracite	0 700 66	3414972109062	5	E
Triple prise de courant précâblée avec terre montage horizontal				

* : Packaging simplifié, référence non recommandée en linéaire



> Accès direct catalogue en ligne, disponible sur legrand.fr

Plexo complet saillie (suite) Lots et piquet de jardin

Mécanismes équipés de bornes automatiques
IP 55 (indice de protection renforcée)



200 492



200 493



200 490

	Réf. Legrand	Gencod	Emb.	Pack.
Lots				
3 prises de courant à volet + interrupteur ou va-et-vient complet saillie	200 492	3414972260268	1	C
● Anthracite	200 493	3414972243339	1	C
4 prises de courant 2P+T + 2 interrupteurs ou va-et-vient	200 490	3414971982970	1	C



0 697 49L

	Réf. Legrand	Gencod	Emb.	Pack.
Piquet de jardin				
Équipé de 2 prises de courant précâblées avec volets de protection	0 697 49L	3414971882386	10	V



> Accès direct catalogue en ligne, disponible sur legrand.fr

Plexo complet encastré

Mécanismes équipés de bornes automatiques
IP 55 (indice de protection renforcée)
Livrés complets avec support plaque et griffes de fixation (amovibles)

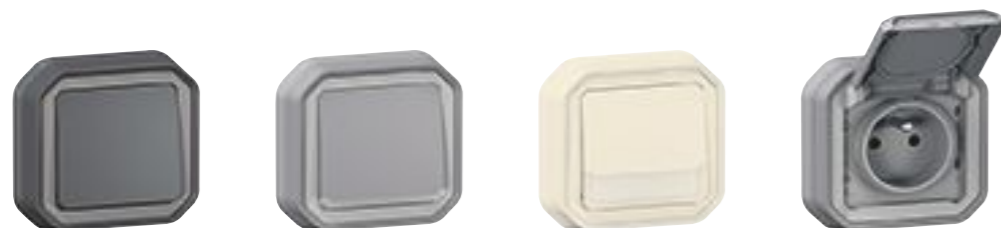

0 700 36 0 700 70 0 700 74 0 700 31

	Réf. Legrand	Gencod	Emb.	Pack.
Commandes d'éclairage et prises				
Interrupteurs				
Interrupteur ou va-et-vient 10 A	<input type="radio"/> Gris	0 700 30	3414971905368	12 C
	<input checked="" type="radio"/> Anthracite	0 700 36	3414971905542	12 C
	<input type="radio"/> Blanc	0 700 32	3414971905429	12 F
	<input type="radio"/> Sable	0 700 73	3414972108409	12 F
Interrupteur ou va-et-vient lumineux 10 A - voyant fourni	<input checked="" type="radio"/> Gris	0 700 70	3414972108522	6 C
Interrupteur ou va-et-vient témoin 10 A - voyant fourni ⁽¹⁾	<input type="radio"/> Gris	0 700 71	3414972108614	6 C
Poussoir				
Poussoir inverseur lumineux avec porte-étiquette - voyant fourni	<input type="radio"/> Gris	0 700 33*	3414971905450	6 C
	<input checked="" type="radio"/> Anthracite	0 700 39	3414971905634	6 C
	<input type="radio"/> Blanc	0 700 35*	3414971905511	1 C
	<input type="radio"/> Sable	0 700 74	3414972108645	6 C
Commande double				
3 fonctions réalisables avec la même référence - double va-et-vient inverseur 10 A - double poussoir inverseur 10 A - va-et-vient + poussoir inverseur 10 A Livrée en mode double poussoir inverseur	<input type="radio"/> Gris	0 700 72	3414972108287	6 C
	<input checked="" type="radio"/> Anthracite	0 700 37	3414971905573	6 C
Prise de courant				
Avec volet de protection IP 55	<input type="radio"/> Gris	0 700 31	3414971905399	12 C
	<input checked="" type="radio"/> Anthracite	0 700 38	3414971905603	12 C
	<input type="radio"/> Blanc	0 700 34	3414971905481	12 F
	<input type="radio"/> Sable	0 700 75	3414972108881	12 F

(1) Nécessite l'emploi d'un bornier de repiquage pour câbler la lampe (réf. 0 984 82)

* : Packaging simplifié, référence non recommandée en linéaire



> Accès direct catalogue en ligne, disponible sur legrand.fr

Plexo à composer

Mécanismes équipés de bornes automatiques
IP 55 (indice de protection renforcée)
A équiper de boîtier saillie ou support plaque (p. 146)
Retrouvez le principe du composable (p. 140)



0 700 40 0 700 43 0 700 48 0 700 47

	Réf. Legrand	Gencod	Emb.	Pack.
Mécanismes				
Interrupteurs				
Interrupteur ou va-et-vient 10 A	<input type="radio"/> Gris	0 700 40	3414971905665	10 C
	<input checked="" type="radio"/> Anthracite	0 700 46*	3414971905849	1 C
Interrupteur ou va-et-vient lumineux 10 A (voyant fourni)	<input checked="" type="radio"/> Gris	0 700 43*	3414971905757	1 C
	<input checked="" type="radio"/> Anthracite	0 700 80*	3414972108461	1 C
Interrupteur ou va-et-vient témoin 10 A (voyant fourni) ⁽¹⁾	<input type="radio"/> Gris	0 700 44*	3414971905788	1 C
	<input checked="" type="radio"/> Anthracite	0 700 81*	3414972108553	1 C
Poussoirs				
Poussoir simple 10 A	<input type="radio"/> Gris	0 700 49*	3414972108737	1 C
	<input checked="" type="radio"/> Anthracite	0 700 82*	3414972108676	1 C
Poussoir lumineux 10 A (voyant fourni)	<input checked="" type="radio"/> Gris	0 700 45*	3414971905818	1 C
	<input checked="" type="radio"/> Anthracite	0 700 83*	3414972108768	1 C
Commande double				
3 fonctions réalisables avec la même référence - double va-et-vient inverseur 10 A - double poussoir inverseur 10 A - va-et-vient + poussoir inverseur 10 A Livrée en mode double poussoir inverseur	<input type="radio"/> Gris	0 700 41	3414971905696	10 C
	<input checked="" type="radio"/> Anthracite	0 700 48*	3414972108225	1 C
Prise de courant				
Avec volet de protection IP 55	<input type="radio"/> Gris	0 700 42	3414971905726	10 C
	<input checked="" type="radio"/> Anthracite	0 700 47*	3414972108850	1 C

(1) Nécessite l'emploi d'un bornier de repiquage pour câbler la lampe (réf. 0 984 82)



0 700 55

	Réf. Legrand	Gencod	Emb.	Pack.
Adaptateur Mosaic				
Adaptateur à volet transparent Permet d'intégrer un mécanisme Mosaic dans une esthétique Plexo IP 55	<input type="radio"/> Gris	0 700 55*	3414971906020	1 C
	<input checked="" type="radio"/> Anthracite	0 700 59*	3414972108102	1 C

* : Packaging simplifié, référence non recommandée en linéaire



> Accès direct catalogue en ligne, disponible sur legrand.fr

Plexo à composer (suite)

IP 55 (indice de protection renforcée)
Retrouvez le principe du composable (p. 140)

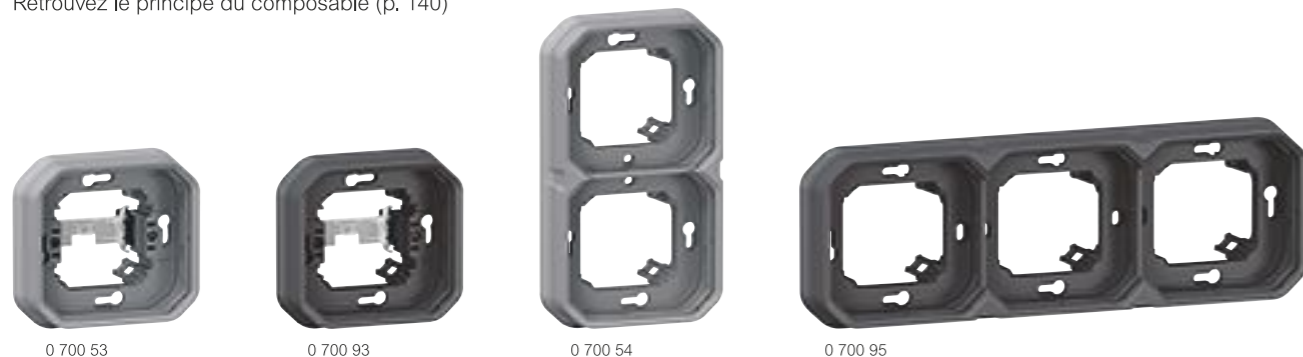

		Réf. Legrand	Gencod	Emb.	Pack.
Supports plaques - encastré					
Support plaque 1 poste livré avec griffes de fixation (à monter)	○ Gris	0 700 53	3414971905962	6	C
	● Anthracite	0 700 93*	3414972109031	1	C
Support plaque 2 postes - montage vertical ou horizontal	○ Gris	0 700 54	3414971905993	6	C
	● Anthracite	0 700 94*	3414972108942	1	C
Support plaque 3 postes - montage vertical ou horizontal	○ Gris	0 700 90	3414972109000	6	C
	● Anthracite	0 700 95*	3414972108973	1	C



		Réf. Legrand	Gencod	Emb.	Pack.
Boîtiers - saillie					
Boîtier 1 poste 2 embouts 1 entrée	○ Gris	0 700 50*	3414971905870	1	C
	● Anthracite	0 700 56*	3414972108133	1	C
Boîtier 2 postes - montage vertical ou horizontal 3 embouts 1 entrée 1 embout 2 entrées	○ Gris	0 700 51	3414971905900	5	E
	● Anthracite	0 700 57*	3414972108164	1	C
Boîtier 3 postes - montage vertical ou horizontal 4 embouts 1 entrée 1 embout 2 entrées	○ Gris	0 700 52	3414971905931	5	E
	● Anthracite	0 700 58*	3414972108195	1	C

* : Packaging simplifié, référence non recommandée en linéaire



> Accès direct catalogue en ligne, disponible sur legrand.fr

Plexo Green'UP ACCESS



Kit Prêt-à-Poser Green'UP ACCESS pour véhicule électrique

Permet de réaliser en toute sécurité l'installation d'un point de recharge pour véhicules électriques et hybrides utilisant le cordon Mode 2 ou Mode 1
Composition : - 1 prise Green'UP ACCESS Plexo étanche IP 66 saillie avec volet pour branchement d'un véhicule électrique pour recharge
- 1 patère de suspension pour câble de recharge
- 1 disjoncteur différentiel 20 A 30 mA - Type F

	Réf. Legrand	Gencod	Emb.	Pack.
	0 904 76	3245060904760	1	C



RENDRE CONNECTÉE SA PRISE GREEN'UP ACCESS GRÂCE AU PACK CHAUFFE-EAU CONNECTÉ
Référence 1 991 55, voir page 178

GRÂCE À L'APP HOME + CONTROL



Je peux **verrouiller ma prise Green'UP à distance** afin d'éviter que toute personne non autorisée ne puisse recharger son véhicule en mon absence.



Je peux **planifier les recharges de mon véhicule en heures creuses** afin de réaliser des économies.



Je peux **suivre mes consommations** à la journée, à la semaine, au mois, à l'année, tant en kW qu'en €.



Je peux **partager mon compte Home + Control** à l'ensemble des membres du foyer.



Téléchargez l'App Home + Control



> Accès direct catalogue en ligne, disponible sur legrand.fr

Les apparents

Pour vos besoins de rénovation, remplacez votre ancien appareillage par les interrupteurs et prises apparents.

- Montage simple en toute sécurité
- Simple poste et multipostes
- Blanc ou marron pour se fondre dans le décor



La rénovation n'a jamais été aussi facile !

Avec maintenant une connexion à **bornes automatiques**.

EASY

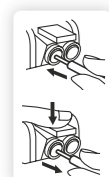

Bornes automatiques

Câblage sans outils

INNOVANTS



Grâce à la réversibilité des commandes

1/4 de tour pour changer de mode



Généralisation des matières recyclables et recyclées dans les mécanismes

1 RÉFÉRENCE POUR 3 FONCTIONS

Composable : changer uniquement le mécanisme et conserver votre ancien boîtier.



Interrupteur

Commande double multifonctions

Double interrupteur de volets roulants

Les Apparents



	Réf. Legrand	Gencod	Emb.	Pack.
Commandes d'éclairage				
Interrupteurs				
Interrupteur ou va-et-vient Bornes automatiques	ALB2213WH	3414972644266	40	C
Interrupteur ou va-et-vient composable, mécanisme seul Bornes automatiques	ALC2210WH	3414972644327	10	C
Interrupteur ou va-et-vient version étroite	0 976 01	3414970651396	60	F
	0 973 41	3245060973414	10	CB
Interrupteur ou va-et-vient lumineux (voyant fourni) Bornes automatiques	ALB2211WH	3414972644389	30	C
Interrupteur ou va-et-vient témoin (voyant fourni) Bornes automatiques	ALB2212WH	3414972644402	30	C
Interrupteur variateur à bouton rotatif - 300 W	0 976 05	3414970651471	30	F
	0 973 45	3245060973452	10	CB
Interrupteur temporisé lumineux (voyant fourni)	0 976 06	3414970651495	30	F
Interrupteur ou va-et-vient avec cadre pour moulure 12,5 mm Horizontal ou vertical Bornes automatiques	ALC2214WH	3414972644228	6	C
	ALC2215WH	3414972644242	6	C
Poussoirs				
Poussoir Bornes automatiques	ALB2310WH	3414972643788	30	C
Poussoir, version étroite	0 976 09	3414970651532	30	F
Poussoir lumineux (voyant fourni) Bornes automatiques	ALB2311WH	3414972643801	30	C
Poussoir avec porte-étiquette Bornes automatiques	ALA2313WH	3414972643849	30	C
Commande double				
Commande d'éclairage réversible multifonction : - interrupteur - va-et-vient - poussoir Bornes automatiques				
Complet Mécanisme + boîtier	ALB2020WH	3414972644167	30	C
Composable Mécanisme seul	ALC2020WH	3414972644181	1	C

Références en rouge : produits nouveaux



> Accès direct catalogue en ligne, disponible sur legrand.fr



LE SAVIEZ-VOUS ?

L'association parfaite pour une rénovation sans gros travaux : prises de courant apparentes et plinthes Legrand.

Les Appareils (suite)

ALB2613WH

ALC2221WH

ALB660WH

	Réf. Legrand	Gencod	Emb.	Pack.
Commandes de confort				
Commandes de volets roulants				
Interrupteur individuel de volets roulants Bornes automatiques	ALB2612WH	3414972643429	30	C
Double interrupteur de volets roulants Composable, mécanisme seul Bornes automatiques	ALC2221WH	3414972643320	10	C
Poussoir pour commande centralisée de volets roulants Bornes automatiques	ALB2613WH	3414972643863	30	C
Commande de VMC				
Pour Ventilation Mécanique Contrôlée (VMC)	ALB660WH	3414972643122	30	C

Références en rouge : produits nouveaux

 > Accès direct catalogue en ligne, disponible sur legrand.fr
Les Appareils (suite)

0 976 16

ALB711WH

0 976 27

0 973 68

0 976 24

	Réf. Legrand	Gencod	Emb.	Pack.	
Prises					
Prises de courant					
Prise de courant avec terre à bornes automatiques	0 976 16	3414970651679	30	F	
	0 973 56	3245060973568	10	CB	
Prise de courant sans terre à bornes à vis	0 976 15	3414970651655	25	F	
	0 973 55	3245060973551	10	CB	
Boîtiers avec 2 appareils					
Interrupteur + prise de courant - vertical Bornes automatiques	Sans terre	ALB711WH	3414972643344	10	C
	Avec terre	ALB710WH	3414972643368	10	C
Double prise de courant - vertical ou horizontal	Avec terre	0 976 27	3414970651853	10	F
		0 973 68	3245060973681	10	CB
Double prise de courant - vertical ou horizontal	Sans terre	0 976 28	3414970651877	10	F
Double prise de courant précâblée - horizontal	Avec terre	0 976 29	3414970651891	10	F
Boîte de dérivation et sortie de câble					
4 bornes Peut être utilisée en boîte de dérivation ou en sortie de câble en fonction du câblage	0 976 24	3414970651792	25	F	
	0 973 64	3245060973643	10	CB	

Références en rouge : produits nouveaux

 > Accès direct catalogue en ligne, disponible sur legrand.fr

Les Appareils (suite)



	Réf. Legrand	Gencod	Emb.	Pack.
Prises multimédia				
Prises télévision				
Prise TV simple	0 976 21	3414970651730	25	F
Prise TV-R-SAT - DAB+	0 976 22	3414970651754	25	F
Prise TV simple type F	0 976 23	3414970651778	25	F
Prise RJ 45 informatique				
Prise RJ 45 - Cat. 5e FTP	0 976 18	3414970651693	25	F
Prise téléphone				
Prise 8 contacts en T	0 976 19	3414970651716	25	F
	0 973 59	3245060973599	10	CB

Les Appareils (suite)



	Réf. Legrand	Gencod	Emb.	Pack.
Lot				
2 interrupteurs ou va-et-vient + 4 prises de courant avec terre	ALL713WH	3414972793018	20	C



	Réf. Legrand	Gencod	Emb.	Pack.
Commandes d'éclairage et prises - marron				
Interrupteur				
Interrupteur ou va-et-vient Bornes automatiques	ALB2213BR	3414972644303	40	C
Prise de courant				
Prise de courant avec terre à bornes automatiques	0 976 31	3414970651938	30	F



Profil éco

Pour une rénovation toujours plus facile

Design arrondi, épuré, pour une intégration facile et discrète dans les pièces rénovées.



PROFIL ÉCO EST VENDU COMPLET

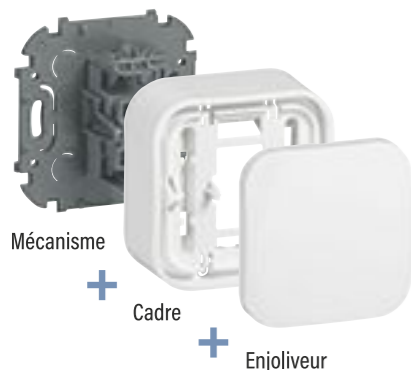

INFORMATIONS ET SCHÉMAS SONT RÉUNIS SUR UN STICKER



La face avant reste visible pour mieux voir la fonction dans le rayon

Montage et schémas de câblage au dos pour une information consommateur complète

INTERRUPTEURS & PRISES

Profil éco



54201 54208 54204 54206 54207

	Réf. Legrand	Gencod	Emb.	Pack.	
Profil éco complet					
Interrupteurs					
Interrupteur ou va-et-vient	54200	3233625012494	20	F	
Double interrupteur ou va-et-vient	54201	3233625012500	20	F	
Poussoir					
Poussoir	54202	3233625012517	20	F	
Commande de volets roulants					
Interrupteur individuel pour volets roulants	54208	3233625012562	20	F	
Prises de courant					
Prise de courant	Avec terre	54204	3233625012531	20	F
	Sans terre	54203	3233625012524	20	F
Double prise 2P+T - montage horizontal ou vertical	54205	3233625012579	10	F	
Prise télévision et prise RJ 45					
Prise TV simple	54206	3233625012555	15	F	
Prise RJ 45 Cat 5e UTP	54207	3233625012548	20	F	



95027

	Réf. Legrand	Gencod	Emb.	Pack.
Lot				
4 prises de courant avec terre	95027	3233625012586	15	F



Amplifier la confiance



Drivia™
PROTECT

Drivia™
Netatmo

Drivia™
COMM

Découvrez les tableaux tout équipés en fonction de la taille du logement du T1 au T6 (p. 161)



L'installation électrique est une **priorité** pour assurer la **protection** et la sécurité de son foyer.

Protégez aussi bien vos proches que vos équipements avec nos produits modulaires de protection à installer dans le tableau électrique.



Drivia™
PROTECT

Interrupteur différentiel

J'assure la protection des personnes

L'interrupteur différentiel détecte **les fuites de courant** dues à des **défauts d'isolement** et protège les personnes en **coupant immédiatement l'alimentation** du circuit concerné pour **empêcher les chocs électriques**.

Règles normatives

- un **interrupteur différentiel** s'installe en **tête de rangées** dans le tableau électrique et protège au **maximum 8 circuits** via les disjoncteurs
- un minimum de **2 interrupteurs différentiels** (dont 1 Type-AC et 1 Type-A) est requis pour un **logement**

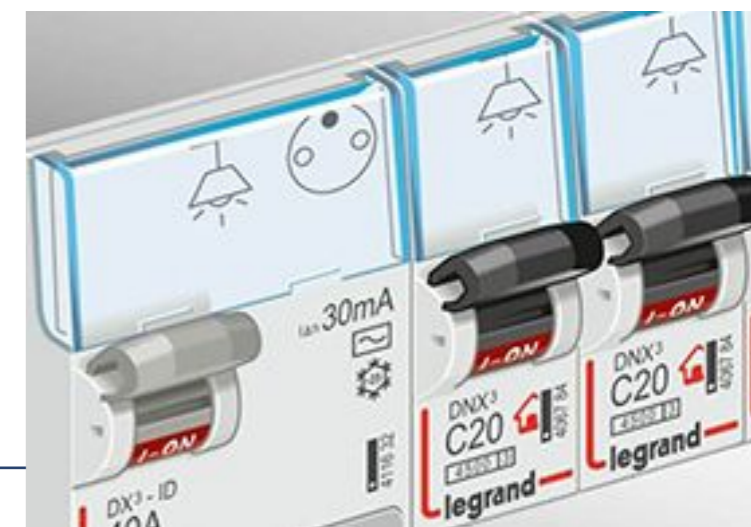

Disjoncteur

J'assure la protection des biens et des circuits

Deux conducteurs électriques qui entrent accidentellement en contact, trop d'appareils branchés sur un même circuit, et c'est l'échauffement brutal de fils électriques, à l'origine d'un grand nombre d'incendies.

Le disjoncteur a pour rôle de **protéger** votre installation électrique des **surintensités**. Il permet de **couper** l'électricité en cas de **surcharge** sur un ou plusieurs circuits ou lorsqu'un **défaut** est détecté.

Règles normatives

- 1 disjoncteur par circuit et 1 circuit par disjoncteur



Disjoncteur obligatoire



Coupe-circuit interdit

EN NEUF ET GROSSE RÉNOVATION

DES PROTECTIONS ADAPTÉES

Pour chaque type de logement, des protections adaptées à la taille de l'installation électrique, à compléter suivant ses besoins.



PROTECTION DES PERSONNES
INTERRUPTEURS DIFFÉRENTIELS⁽³⁾

PROTECTIONS SUIVANT RÈGLES NF C 15-100 (version novembre 2015)			TABLEAU 4 RANGÉES ⁽¹⁾		TABLEAU 3-4 RANGÉES ⁽¹⁾		TABLEAU 3 RANGÉES ⁽¹⁾		TABLEAU 2-3 RANGÉES ⁽¹⁾		TABLEAU 2 RANGÉES ⁽¹⁾		TABLEAU 1 RANGÉE ⁽¹⁾	TABLEAU 1 RANGÉE ⁽²⁾
			Essentiel	Évolué	Essentiel	Évolué	Essentiel	Évolué	Essentiel	Évolué	Essentiel	Évolué	0 930 61	0 930 60
			0 930 59	0 930 69	0 930 58	0 930 68	0 930 57	0 930 67	0 930 56	0 930 66	0 930 55	0 930 65		
	Type A - 30mA	Pour plaque cuisson, lave-linge, véhicule électrique	1 x 63 A	1 x 63 A	1 x 63 A	1 x 40 A	1 x 40 A	1 x 63 A	1 x 40 A	1 x 40 A	1 x 40 A	1 x 63 A	1 x 63 A	-
	Type AC - 30mA	Pour autres circuits	2 x 40 A 1 x 63 A	3 x 63 A	1 x 40 A 1 x 63 A	3 x 63 A	1 x 40 A 1 x 63 A	2 x 63 A	1 x 63 A	2 x 63 A	1 x 40 A	1 x 63 A	-	1 x 40 A
	Lumières	8 points lumineux par disjoncteur	4 x 10 A	4 x 10 A	3 x 10 A	3 x 10 A	2 x 10 A	3 x 10 A	2 x 10 A	3 x 10 A	2 x 10 A	3 x 10 A	1 x 10 A	1 x 10 A
	Prises de courant	8 prises par disjoncteur (fils 1,5mm ²) ou 12 prises (fils 2,5mm ²)	5 x 16 A	5 x 16 A	4 x 16 A	4 x 16 A	3 x 16 A	3 x 16 A	2 x 16 A	2 x 16 A	1 x 16 A	1 x 16 A	-	1 x 16 A
	Prises de courant dédiées cuisine	6 prises par disjoncteur (fils 2,5mm ²), hors prises spécialisées	1 x 16 A	1 x 16 A	1 x 16 A	1 x 16 A	1 x 16 A	1 x 16 A	1 x 16 A	1 x 16 A	1 x 16 A	1 x 16 A	1 x 16 A	-
	Volets roulants	1 disjoncteur dédié	Ajouter 1 x 16 A ou 2 x 16 A	2 x 16 A	Ajouter 1 x 16 A ou 2 x 16 A	2 x 16 A	Ajouter 1 x 16 A	1 x 16 A	Ajouter 1 x 16 A	1 x 16 A	Ajouter 1 x 16 A	1 x 16 A	Ajouter 1 x 16 A	Ajouter 1 x 16 A
	Convecteurs	1 disjoncteur par tranche de 4500W	Ajouter 1 x 20 A /4500 W	3 x 20 A	Ajouter 1 x 20 A /4500 W	2 x 20 A	Ajouter 1 x 20 A /4500 W	1 x 20 A	Ajouter 1 x 20 A /4500 W	1 x 20 A	Ajouter 1 x 20 A /4500 W	1 x 20 A	Ajouter 1 x 20 A	Ajouter 1 x 20 A /4500 W
	Chauffe-eau	1 disjoncteur dédié	Ajouter 1 x 20 A	1 x 20 A	Ajouter 1 x 20 A	1 x 20 A	Ajouter 1 x 20 A	Ajouter 1 x 20 A	Ajouter 1 x 20 A	Ajouter 1 x 20 A	Ajouter 1 x 20 A	Ajouter 1 x 20 A	Ajouter 1 x 20 A	-
	VMC	1 disjoncteur dédié	Ajouter 1 x 2 A	1 x 2 A	Ajouter 1 x 2 A	1 x 2 A	Ajouter 1 x 2 A	1 x 2 A	Ajouter 1 x 2 A	1 x 2 A	Ajouter 1 x 2 A	Ajouter 1 x 2 A	Ajouter 1 x 2 A	-
	Contacteur	1 disjoncteur dédié	-	1 x 2 A	-	1 x 2 A	-	-	-	-	-	-	-	-
	Lave-vaisselle	1 disjoncteur dédié	1 x 20 A	1 x 20 A	1 x 20 A	1 x 20 A	1 x 20 A	1 x 20 A	1 x 20 A	1 x 20 A	1 x 20 A	1 x 20 A	Ajouter 1 x 20 A	-
	Lave-linge	1 disjoncteur dédié	1 x 20 A	1 x 20 A	1 x 20 A	1 x 20 A	1 x 20 A	1 x 20 A	1 x 20 A	1 x 20 A	1 x 20 A	1 x 20 A	1 x 20 A	-
	Sèche-linge	1 disjoncteur dédié	1 x 20 A	Ajouter 1 x 20 A	-	-	-	-	-	-	-	-	-	-
	Four électrique	1 disjoncteur dédié	1 x 20 A	1 x 20 A	1 x 20 A	1 x 20 A	1 x 20 A	1 x 20 A	1 x 20 A	1 x 20 A	1 x 20 A	1 x 20 A	Ajouter 1 x 20 A	-
	Congélateur	1 disjoncteur dédié	1 x 20 A	1 x 20 A	1 x 20 A	1 x 20 A	1 x 20 A	1 x 20 A	1 x 20 A	1 x 20 A	1 x 20 A	1 x 20 A	1 x 20 A	-
	Plaque de cuisson	1 disjoncteur dédié	1 x 32 A	1 x 32 A	1 x 32 A	1 x 32 A	1 x 32 A	1 x 32 A	1 x 32 A	1 x 32 A	1 x 32 A	1 x 32 A	1 x 32 A	-



Disjoncteur avec bornes à vis pour tableaux Essentiels



Disjoncteur avec bornes automatiques pour tableaux Évolués

TABLEAUX ÉQUIPÉS DE DISJONCTEURS 3000 POUR TOUS LES BESOINS

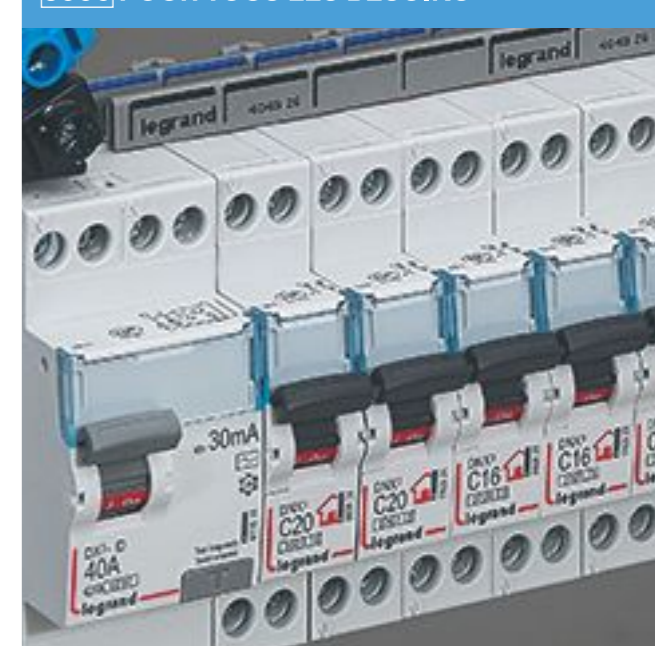

Les disjoncteurs 3000 répondent à tous les usages courants et s'installent en neuf, en rénovation et en extension d'installation ancienne réalisée en disjoncteurs 4500. Ils sont disponibles en bornes auto ou à vis.



Disjoncteur bornes à vis



Disjoncteur bornes auto



Marquage spécifique grande distribution

(1) Capacité 13 modules par rangée (2) Capacité 9 modules (3) Bornes à vis pour les tableaux Essentiels. Bornes automatiques pour les tableaux Évolués

* Concerne les installations dont les permis de construire ont été déposés à partir du 27 novembre 2015



0 982 80 (avec platine disjoncteur d'abonné, tableau électrique et coffret de communication)

0 982 83

0 300 95

	Réf. Legrand	Gencod	Emb.	Pack.
--	--------------	--------	------	-------

Gaine technique logement (GTL)

Kit complet prêt à poser

Kit composé de :

- 1 goulotte 65 x 250 cm (longueur 260 cm, livrée en 2 demi-longueurs)
- 2 couvercles partiels
- 1 cloison de séparation
- 1 cloison de fractionnement
- 4 agrafes pour maintien des câbles
- 12 vis pour fixation coffrets
- pieds compensateurs sur ressorts

Accessoires

Cornets de coffret (livrés par 2)

Embout d'extrémité

Cornet de plafond

Cloison de séparation supplémentaire



0 982 49

	Réf. Legrand	Gencod	Emb.	Pack.
--	--------------	--------	------	-------

Gaine Tableau Électrique (GTL) 250 x 60

Gaine Tableau Électrique 250 x 60 (livrée en 2 longueurs)

0 982 49 3414970540584 1 C



0 930 59

0 930 58

0 930 57

0 930 56

0 930 55

	Réf. Legrand	Gencod	Emb.	Pack.
--	--------------	--------	------	-------

Tableaux équipés Essentiels

Permettent de répondre à la norme NF C 15-100

Logement T6

Tableau 4 rangées de 13 modules :

- 4 inters différentiels (1 x 63 A - 30 mA - Type A / 2 x 40 A - 30 mA - Type AC / 1 x 63 A - 30 mA - Type AC)
 - 16 disjoncteurs (1 x 32 A / 5 x 20 A / 6 x 16 A / 4 x 10 A)
- Évolutif grâce à 28 modules libres

Logement T5

Tableau 3 rangées de 13 modules :

- 3 inters différentiels (1 x 63 A - 30 mA - Type A / 1 x 40 A - 30 mA - Type AC / 1 x 63 A - 30 mA - Type AC)
 - 13 disjoncteurs (1 x 32 A / 4 x 20 A / 5 x 16 A / 3 x 10 A)
- Évolutif grâce à 20 modules libres

Logement T4

Tableau 3 rangées de 13 modules :

- 3 inters différentiels (1 x 40 A - 30 mA - Type A / 1 x 40 A - 30 mA - Type AC / 1 x 63 A - 30 mA - Type AC)
 - 11 disjoncteurs (1 x 32 A / 4 x 20 A / 4 x 16 A / 2 x 10 A)
- Évolutif grâce à 22 modules libres

Logement T3

Tableau 2 rangées de 13 modules :

- 2 inters différentiels (1 x 40 A - 30 mA - Type A / 1 x 63 A - 30 mA Type AC)
 - 9 disjoncteurs (1 x 32 A / 3 x 20 A / 3 x 16 A / 2 x 10 A)
- Évolutif grâce à 13 modules libres

Logement T1/T2

Tableau 2 rangées de 13 modules :

- 2 inters différentiels (1 x 40 A - 30 mA - Type A / 1 x 40 A - 30 mA Type AC)
 - 8 disjoncteurs (1 x 32 A / 3 x 20 A / 2 x 16 A / 2 x 10 A)
- Évolutif grâce à 14 modules libres

0 930 59 3414970767622 2 C

0 930 58 3414970767608 2 C

0 930 57 3414970767585 2 C

0 930 56 3414970767561 2 C

0 930 55 3414970767547 2 C



Tableaux équipés (suite)



0 930 69 0 930 68 0 930 67 0 930 66 0 930 65

	Réf. Legrand	Gencod	Emb.	Pack.
Tableaux équipés Évolués				
Permettent de répondre à la norme NF C 15-100 Répondent aux labels Promotelec Rénovation énergétique et performance grâce aux protections pour volets roulants, convecteurs et VMC incluses. Équipés de disjoncteurs à connexion automatique				
Logement T6				
Tableau 4 rangées de 13 modules : - 4 inters différentiels (1 x 63 A - 30 mA - Type A / 3 x 63 A - 30 mA - Type AC) - 22 disjoncteurs (1 x 32 A / 8 x 20 A / 8 x 16 A / 4 x 10 A / 1 x 2 A) - 1 contacteur heures creuses (avec sa protection dédiée) Évolutif grâce à 21 modules libres				
	0 930 69	3414970767769	2	C
Logement T5				
Tableau 4 rangées de 13 modules : - 4 inters différentiels (3 x 63 A - 30 mA - Type AC / 1 x 40 A - 30 mA - Type A) - 19 disjoncteurs (1 x 32 A / 7 x 20 A / 7 x 16 A / 3 x 10 A / 1 x 2 A) - 1 contacteur heures creuses (avec sa protection dédiée) Évolutif grâce à 24 modules libres				
	0 930 68	3414970767745	2	C
Logement T4				
Tableau 3 rangées de 13 modules : - 3 inters différentiels (2 x 63 A - 30 mA - Type AC / 1 x 63 A - 30 mA - Type A) - 15 disjoncteurs (1 x 32 A / 5 x 20 A / 5 x 16 A / 3 x 10 A / 1 x 2 A) Évolutif grâce à 18 modules libres				
	0 930 67	3414970767721	2	C
Logement T3				
Tableau 3 rangées de 13 modules : - 3 inters différentiels (2 x 63 A - 30 mA - Type AC / 1 x 40 A - 30 mA - Type A) - 13 disjoncteurs (1 x 32 A / 4 x 20 A / 4 x 16 A / 3 x 10 A / 1 x 2 A) Évolutif grâce à 20 modules libres				
	0 930 66	3414970767707	2	C
Logement T1/T2				
Tableau 2 rangées de 13 modules : - 2 inters différentiels (1 x 63 A - 30 mA - Type AC / 1 x 63 A - 30 mA - Type A) - 10 disjoncteurs (1 x 32 A / 4 x 20 A / 2 x 16 A / 3 x 10 A) Évolutif grâce à 12 modules libres				
	0 930 65	3414970767684	2	C

Tableaux équipés (suite)



0 930 60

	Réf. Legrand	Gencod	Emb.	Pack.
Tableaux équipés pour extension d'installation				
Conformes à la norme NF C 15-100				
Tableau d'extension pour cuisine, cellier				
Tableau 1 rangée de 13 modules : - 1 inter différentiel 63 A - 30 mA - Type A - 4 disjoncteurs (1 x 32 A / 1 x 20 A / 1 x 16 A / 1 x 10 A) Évolutif grâce à 6 modules libres				
	0 930 61	3414970767660	3	C
Tableau d'extension pour chambre				
Tableau 1 rangée de 9 modules : - 1 inter différentiel 40 A - 30 mA - Type AC - 2 disjoncteurs (1 x 16 A / 1 x 10 A) Évolutif grâce à 5 modules libres				
	0 930 60	3414970767646	6	C
Tableau de commande automatique de chauffe-eau				
1 contacteur chauffe-eau bipolaire 230 V~ 1 disjoncteur 2 A et 1 disjoncteur 20 A				
	0 927 27	3245060927271	1	C
Tableau étanche pré-équipé pour atelier et jardin				
Tableau pré-équipé et précâblé d'un disjoncteur différentiel 2 modules 16 A - 30 mA et d'une prise de courant avec terre avec voyant				
	0 927 40	3245060927400	4	C



0 927 27



0 927 40



Coffrets à équiper



		Réf. Legrand	Gencod	Emb.	Pack.
Coffrets à équiper					
Coffrets cache-bornes 1 à 6 modules					
	Dimensions (mm) Haut. x Larg. x Ep.				
1 module	140 x 30 x 72	0 927 12	3245060927127	10	F
2 modules	140 x 50 x 72	0 927 13	3245060927134	10	F
4 modules	160 x 90 x 74	0 927 14	3245060927141	10	F
6 modules (avec bornier de terre)	160 x 128 x 74	0 927 15	3245060927158	5	F
Coffret 9 modules et accessoire					
9 modules (avec bornier de terre)	180 x 190 x 83	0 927 16	3245060927165	1	F
Platine pour disjoncteur d'abonnés ENEDIS	225 x 190 x 53	0 927 36	3245060927363	1	F
Coffrets 13 modules et accessoires					
Coffrets livrés avec bornier de terre à connexion auto, borniers phase et neutre (hors 1 rangée), porte document, kit de fixation et de jumelage					
1 rangée (13 modules)	250 x 250 x 103,5	0 930 20	3245060930202	8	C
2 rangées (26 modules)	375 x 250 x 103,5	0 930 21	3245060930219	5	C
3 rangées (39 modules)	500 x 250 x 103,5	0 930 22	3245060930226	4	C
4 rangées (52 modules)	625 x 250 x 103,5	0 930 23	3245060930233	3	C
Portes blanches	Pour coffret 1 rangée	0 930 30	3245060930301	5	F
	Pour coffret 2 rangées	0 930 31	3245060930318	5	F
	Pour coffret 3 rangées	0 930 32	3245060930325	5	F
	Pour coffret 4 rangées	0 930 33	3245060930332	4	F
Portes transparentes	Pour coffret 1 rangée	4 013 41	3245064013413	1	F
	Pour coffret 2 rangées	4 013 42	3245064013420	1	F
	Pour coffret 3 rangées	4 013 43	3245064013437	1	F
	Pour coffret 4 rangées	4 013 44	3245064013444	1	F
Platines pour disjoncteur d'abonné ENEDIS et pour coffret 13 modules Dimensions : 225 x 250 x 45 mm	Pour disjoncteur seul	0 930 40	3245060930400	6	C
	Pour disjoncteur et compteur électronique monophasé	4 011 81	3245064011815	1	C
Fond isolant pour platine 0 930 40		4 011 93	3245064011938	1	F



Coffrets à équiper (suite)



		Réf. Legrand	Gencod	Emb.	Pack.
Coffrets à équiper (suite)					
Coffrets 13 modules et accessoires					
Portes pour platines disjoncteur ERDF	Blanche	0 930 34	3245060930349	3	C
	Transparente	4 011 88	3245064011884	1	C
Plaques de fond réversibles	Pour coffret 1 rangée	4 013 51	3245064013512	1	C
	Pour coffret 2 rangées	4 013 52	3245064013529	1	S
	Pour coffret 3 rangées	4 013 53	3245064013536	1	S
	Pour coffret 4 rangées	4 013 54	3245064013543	1	S
Coffrets 18 modules et accessoires					
Coffrets livrés avec bornier de terre à connexion automatique, borniers phase et neutre (hors 1 rangée), porte document, kit de fixation et de jumelage					
1 rangée	Dimensions (mm) Haut. x Larg. x Ep. 250 x 355 x 103,5	4 012 21	3245064012218	1	C
2 rangées	375 x 355 x 103,5	4 012 22	3245064012225	1	C
3 rangées	500 x 355 x 103,5	4 012 23	3245064012232	1	C
4 rangées	625 x 355 x 103,5	4 012 24	3245064012249	1	C
Portes blanches	Pour coffret 1 rangée	4 012 31	3245064012317	1	F
	Pour coffret 2 rangées	4 012 32	3245064012324	1	F
	Pour coffret 3 rangées	4 012 33	3245064012331	1	F
	Pour coffret 4 rangées	4 012 34	3245064012348	1	F
Accessoires					
Obturbateur blanc	Bande de 5 modules	0 930 41	3245060930417	20	E
Rail Lina 25 Hauteur 15 mm - Longueur 300 mm		0 984 52	3245060984526	10	E



Coffrets à équiper (suite)



0 927 42

0 927 44

		Réf. Legrand	Gencod	Emb.	Pack.
Coffrets étanches⁽¹⁾ à équiper					
Réversibilité totale de la porte et du coffret Embouts à perforation directe prémontés IP 65 - IK 09 ⁽²⁾					
Coffret 6 modules					
	Dimensions (mm) Haut. x Larg. x Ep.				
1 rangée	200 x 164 x 115,6	0 927 42	3245060927424	6	C
Coffret 8 modules					
1 rangée	200 x 200 x 115,6	0 927 43	3245060927431	4	C
Coffret 12 modules					
1 rangée	282 x 340 x 141	0 927 44	3245060927448	1	C
Accessoire					
Obturbateur 18 modules séparables - gris RAL 7035		0 016 65	3245060016654	10	V

(1) Livrés avec bornier de terre et système de repérage

(2) Grâce à leur IP 65, à leur traitement UV et au double point de fermeture, l'étanchéité est garantie pour une installation dans les lieux humides en intérieur comme extérieur. Grâce à leur IK 09 leur résistance aux chocs est assurée et la poignée encastrée est protégée.

Bornes de terre



0 984 48

0 984 47

0 984 46

		Réf. Legrand	Gencod	Emb.	Pack.
Bornes de terre et connecteur de mise à la terre					
Bornes de terre					
	Dimensions (mm)				
Borne de terre «Cosga»	150 x 45	0 984 48	3245060984489	5	E
Borne de terre basse	95 x 20	0 984 47	3245060984472	5	E
Connecteur de mise à la terre					
Pour liaison équipotentielle sur canalisations métalliques 6 mm ² max. (Ø 12 à 16 mm)		0 984 46	3245060984465	20	E



Protection des personnes, des biens

Disjoncteurs, Prêt-à-Poser Green'UP ACCESS

Se montent dans les coffrets électriques à équiper (p. 164-166)



4 010 00 0 928 70

		Réf. Legrand	Gencod	Emb.	Pack.
Disjoncteurs de branchement Enedis (puissance limitée - tarif bleu)					
Différentiel 500 mA - Bipolaire réglable 15/30/45 A	Instantané	4 010 00	3414970310880	1	F
	Sélectif	0 928 70	3245060928704	1	F
Différentiel 500 mA - Bipolaire non réglable 60 A	Instantané	4 010 51	3414971361706	1	C
Différentiel 500 mA - Bipolaire 60 A	Sélectif	4 010 06	3414971361683	1	F
Disjoncteurs différentiels uni + neutre - 230 V~					
Type AC					
30 mA - 2 modules ⁽¹⁾	16A	0 928 35	3245060928353	4	C
	20A	0 928 33	3245060928339	4	C

(1) 1 module = 17,5 mm

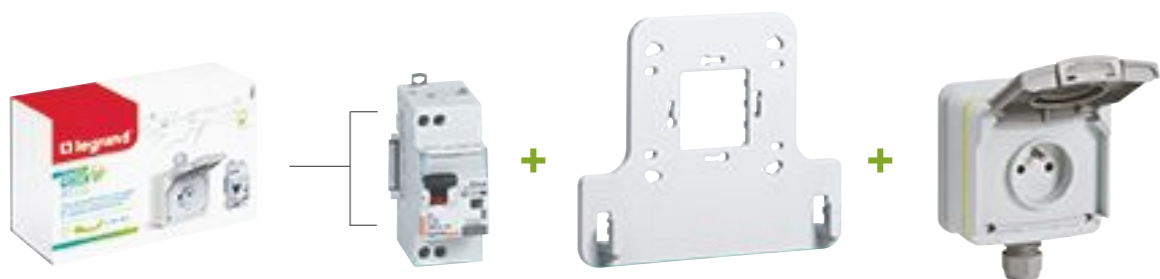

0 904 76

	Réf. Legrand	Gencod	Emb.	Pack.
Kit Prêt-à-Poser Green'UP ACCESS pour véhicule électrique Permet de réaliser en toute sécurité l'installation d'un point de recharge pour véhicules électriques et hybrides utilisant le cordon Mode 2 ou Mode 1 Composition : - 1 prise Green'UP ACCESS Plexo étanche IP 66 saillie avec volet pour branchement d'un véhicule électrique pour recharge - 1 patère de suspension pour le câble de recharge - 1 disjoncteur différentiel 20 A 30 mA - Type F	0 904 76	3245060904760	1	C



Protection des personnes, des biens (suite)

Interrupteurs différentiels

Se montent dans les coffrets électriques à équiper (p. 164-166)



0 928 41 0 928 29 0 928 88 0 928 28

		Réf. Legrand	Gencod	Emb.	Pack.	
Interrupteurs différentiels bipolaires - 230V~						
Type AC						
DX ³ - 30 mA arrivée haut, départ bas, bornes à vis	2 modules ⁽¹⁾	63A	0 928 41	3245060928414	5	C
		25A	0 928 29	3245060928292	4	C
DX ³ - 30 mA à raccordement direct par peigne Arrivée haut, départ haut, bornes à vis	2 modules ⁽¹⁾	40A	0 928 40	3245060928407	4	C
		63A	0 928 88	3414972559041	1	C
DX ³ - 30 mA à raccordement direct par peigne Arrivée haut, bornes à vis, départ haut, bornes automatiques	2 modules ⁽¹⁾	40A	0 928 96	3245060928964	4	C
	3 modules ⁽¹⁾	63A	0 928 97	3245060928971	4	C
Type A						
DX ³ - 30 mA arrivée haut, départ bas, borne à vis	2 modules ⁽¹⁾	63A	0 928 37	3245060928377	4	C
		40A	0 928 36	3245060928360	4	C
DX ³ - 30 mA à raccordement direct par peigne Arrivée haut, départ haut, borne à vis	2 modules ⁽¹⁾	63A	0 928 89	3414972559065	1	C
		40A	0 928 98	3245060928988	4	C
DX ³ - 30 mA à raccordement direct par peigne Arrivée haut, bornes à vis, départ haut, bornes automatiques	2 modules ⁽¹⁾	40A	0 928 98	3245060928988	4	C
	3 modules ⁽¹⁾	63A	0 928 99	3414970980335	1	C
Type F						
DX ³ - 30 mA à raccordement direct par peigne Arrivée haut, bornes à vis, départ haut	2 modules ⁽¹⁾	40A	0 928 28	3245060928285	4	C

(1) 1 module = 17,5 mm

Références en rouge : produits nouveaux



Protection des personnes, des biens (suite)

Disjoncteurs, accessoires

Se montent dans les coffrets électriques à équiper (p. 164-166)



0 928 22 0 928 23 0 928 93 0 928 95

	Réf. Legrand	Gencod	Emb.	Pack.
Disjoncteurs DNX³ unipolaires + Neutre - raccordement direct par peigne				
230 V~ - 1 module ⁽¹⁾ Bornes à vis	2 A	0 928 20	3245060928209	10 E
	10 A	0 928 22	3245060928223	10 E
	16 A	0 928 23	3245060928230	10 E
	20 A	0 928 24	3245060928247	10 E
	25 A	0 928 27	3245060928278	10 E
	32 A	0 928 25	3245060928254	10 E
230 V~ - 1 module ⁽¹⁾ Bornes automatiques	2 A	0 928 91	3245060928919	10 E
	10 A	0 928 92	3245060928926	10 E
	16 A	0 928 93	3245060928933	10 E
	20 A	0 928 94	3245060928940	10 E
	32 A	0 928 90	3414972499873	10 C
230 V~ - 1 module Bornes auto/vis	32 A ⁽²⁾	0 928 95	3245060928957	10 E
Contact auxiliaire pour coupure fil pilote + élément d'espacement - 1 module ⁽¹⁾	6 A	0 928 21	3245060928216	8 C
Lot de 3 disjoncteurs 230 V~ - 1 module Bornes à vis	10 A	100 761	3414970011657	12 C
	16 A	100 762	3414970011664	20 C
	20 A	100 763	3414970011671	12 C
Lot de 5 disjoncteurs 230 V~ - 1 module Bornes automatiques	10 A	100 752	3245061007521	6 C
	16 A	100 754	3245061007545	6 C
	20 A	100 755	3245061007552	6 C

(1) 1 module = 17,5 mm
(2) Sorties aval à vis

> Lots disjoncteurs (p. 47)

Références en rouge : produits nouveaux

> Accès direct [catalogue en ligne](http://catalogue.legrand.fr), disponible sur legrand.fr



Protection des biens (suite)

Porte-fusibles

Se montent dans les coffrets électriques à équiper (p. 164-166)



0 928 12 0 928 16 0 928 30

	Réf. Legrand	Gencod	Emb.	Pack.
Porte-fusibles				
Unipolaire + neutre - 1 module ⁽¹⁾	Pour cartouches avec ou sans voyant			
	8,5 x 23	10 A	0 928 12	3245060928124 10 E
	10,3 x 25,8	16 A	0 928 13	3245060928131 10 E
	8,5 x 31,5	20 A	0 928 14	3245060928148 10 E
	10,3 x 38	32 A	0 928 16	3245060928162 10 E
Disjoncteur DX³ STOP ARC unipolaire + Neutre - raccordement direct par peigne				
Protection renforcée pour la prévention contre les risques d'incendie d'origine électrique Détection des défauts d'arc électrique résultant de l'endommagement des isolants ou d'une mauvaise connexion des câbles 230 V~ - 2 modules ⁽¹⁾ Bornes à vis	16 A	0 928 30	3414971172418	1 C
Accessoire de raccordement				
Accessoire de raccordement pour interrupteur 63 A et peigne vertical	0 928 01	3414970996527	50	S

(1) 1 module = 17,5 mm

> Accès direct [catalogue en ligne](http://catalogue.legrand.fr), disponible sur legrand.fr



Protection des biens (suite) Porte-fusibles, cartouches

Se montent dans les coffrets électriques à équiper (p. 164-166)



			Réf. Legrand	Gencod	Emb.	Pack.
Cartouches fusibles pour porte-fusibles						
Avec témoin de fusion						
	Dimensions (mm)					
	8,5 x 31,5	2 A	0 929 20	3245060929206	10	BB
	8,5 x 23	6 A	0 929 21	3245060929213	10	BB
	8,5 x 23	10 A	0 929 01	3245060929015	10	BB
	10,3 x 25,8	10 A	0 929 23	3245060929237	10	BB
	8,5 x 31,5	10 A	0 929 22	3245060929220	10	BB
	10,3 x 25,8	16 A	0 929 02	3245060929022	10	BB
	8,5 x 31,5	16 A	0 929 24	3245060929244	10	BB
	10,3 x 31,5	16 A	0 929 25	3245060929251	10	BB
	8,5 x 31,5	20 A	0 929 03	3245060929039	10	BB
	10,3 x 31,5	20 A	0 929 26	3245060929268	10	BB
	10,3 x 31,5	25 A	0 929 04	3245060929046	10	BB
	10,3 x 38	32 A	0 929 05	3245060929053	10	BB
	Assortiment de 6 cartouches : 2 x 10 A, 2 x 16 A, 1 x 20 A, 1 x 32 A		0 929 40	3245060929404	10	BB
Sans témoin de fusion						
	6,3 x 23	6 A	0 929 10	3245060929107	10	BB
	8,5 x 23	10 A	0 929 11	3245060929114	10	BB
	10,3 x 25,8	16 A	0 929 12	3245060929121	10	BB
	8,5 x 31,5	20 A	0 929 13	3245060929138	10	BB
	10,3 x 31,5	25 A	0 929 14	3245060929145	10	BB
	10,3 x 38	32 A	0 929 15	3245060929152	10	BB
	Assortiment de 6 cartouches : 2 x 10 A, 2 x 16 A, 1 x 20 A, 1 x 32 A		0 929 41	3245060929411	10	BB

Ensemble de 3 cartouches

Ensemble de 3



Protection des biens (suite) Cartouches, parafoudres

Se montent dans les coffrets électriques à équiper (p. 164-166)



		Réf. Legrand	Gencod	Emb.	Pack.
Cartouches fusibles pour appareils électroniques					
1,25 A	0 929 30	3245060929305	10	BB	
1,6 A	0 929 31	3245060929312	10	BB	
2 A	0 929 32	3245060929329	10	BB	
2,5 A	0 929 33	3245060929336	10	BB	
3,15 A	0 929 34	3245060929343	10	BB	
4 A	0 929 35	3245060929350	10	BB	

En céramique, remplacement des cartouches en verre
Dimensions 5 x 20 mm

Parafoudres					
Pour installation électrique, avec protection intégrée					
Bipolaire, monobloc - pour logement - 2 modules ⁽¹⁾	0 927 66	3245060927660	4	C	
Cassette de rechange					
Pour parafoudre réf. 0 927 66 et 0 039 53	0 039 54	3245060039547	1	C	
Pour ligne téléphonique et internet					
Analogique RTC et numérique (xDSL dont ADSL)	0 927 61	3245060927615	8	C	

(1) 1 module = 17,5 mm



Raccordement Peignes

Se montent dans les coffrets électriques à équiper (p. 164-166)



	Réf. Legrand	Gencod	Emb.	Pack.
Peignes et bornes d'arrivées				
Peignes d'alimentation horizontale				
Section (mm ²)				
Pour appareils unipolaires et unipolaires + neutre - 13 modules ⁽¹⁾ Peigne universel, réversible et sécable : bleu pour le neutre, noir pour la phase	0 927 93	3245060927936	20	E
Peignes d'alimentation verticale - Entraxe 125 mm				
Pour coffrets 2 rangées	4 050 00	3245064050005	1	S
Pour coffrets 3 rangées	4 050 01	3245064050012	1	S
Pour coffrets 4 rangées	4 050 02	3245064050029	1	S
Bornes d'arrivée				
Pour câble section 4 à 25 mm ²	0 927 94	3245060927943	10	E
Pour câble section 6 à 35 mm ²	4 049 06	3245064049061	20	V
Kit de raccordement				
Module de raccordement direct par peigne pour disjoncteur Phase + neutre - 2P ≤ 63 A Borne à vis - 1 module ⁽¹⁾	0 928 00	3245060928001	1	C
Accessoire de raccordement				
Permet de raccorder au peigne d'alimentation vertical les interrupteurs différentiels monophasés 63 A et les disjoncteurs de protection associés aux parafoudres	0 928 01	3414970996527	50	S
Cordon de repiquage				
1 phase + 1 neutre - section 10 mm ² - longueur 270 mm Pour bornes à vis	0 927 89	3245060927899	10	E

(1) 1 module = 17,5 mm

Raccordement Borniers

Se montent dans les coffrets électriques à équiper (p. 164-166)



	Réf. Legrand	Gencod	Emb.	Pack.
Borniers pour tableaux électriques et boîte de dérivation				
Borniers de phase : noir				
4 bornes pour câble 1,5 à 16 mm ²	0 927 79	3245060927790	10	E
5 bornes pour câble 6 à 25 mm ² + 1 borne pour câble 10 à 35 mm ²	0 927 83	3245060927837	10	E
8 bornes pour câble 1,5 à 16 mm ²	0 927 90	3245060927905	10	E
12 bornes pour câble 1,5 à 16 mm ² + 1 borne pour câble 6 à 25 mm ²	0 048 54	3245060048549	10	V
Borniers de neutre : bleu				
4 bornes pour câble 1,5 à 16 mm ²	0 927 80	3245060927806	10	E
5 bornes pour câble 6 à 25 mm ² + 1 borne pour câble 10 à 35 mm ²	0 927 84	3245060927844	10	E
8 bornes pour câble 1,5 à 16 mm ²	0 927 91	3245060927912	10	E
12 bornes pour câble 1,5 à 16 mm ² + 1 borne pour câble 6 à 25 mm ²	0 048 44	3245060048440	10	V
Borniers de terre : vert				
4 bornes pour câble 1,5 à 16 mm ²	0 927 81	3245060927813	10	E
8 bornes pour câble 1,5 à 16 mm ²	0 927 92	3245060927929	10	E
12 bornes pour câble 1,5 à 16 mm ² + 1 borne pour câble 6 à 25 mm ²	0 048 34	3245060048341	10	V



Amplifier l'efficacité

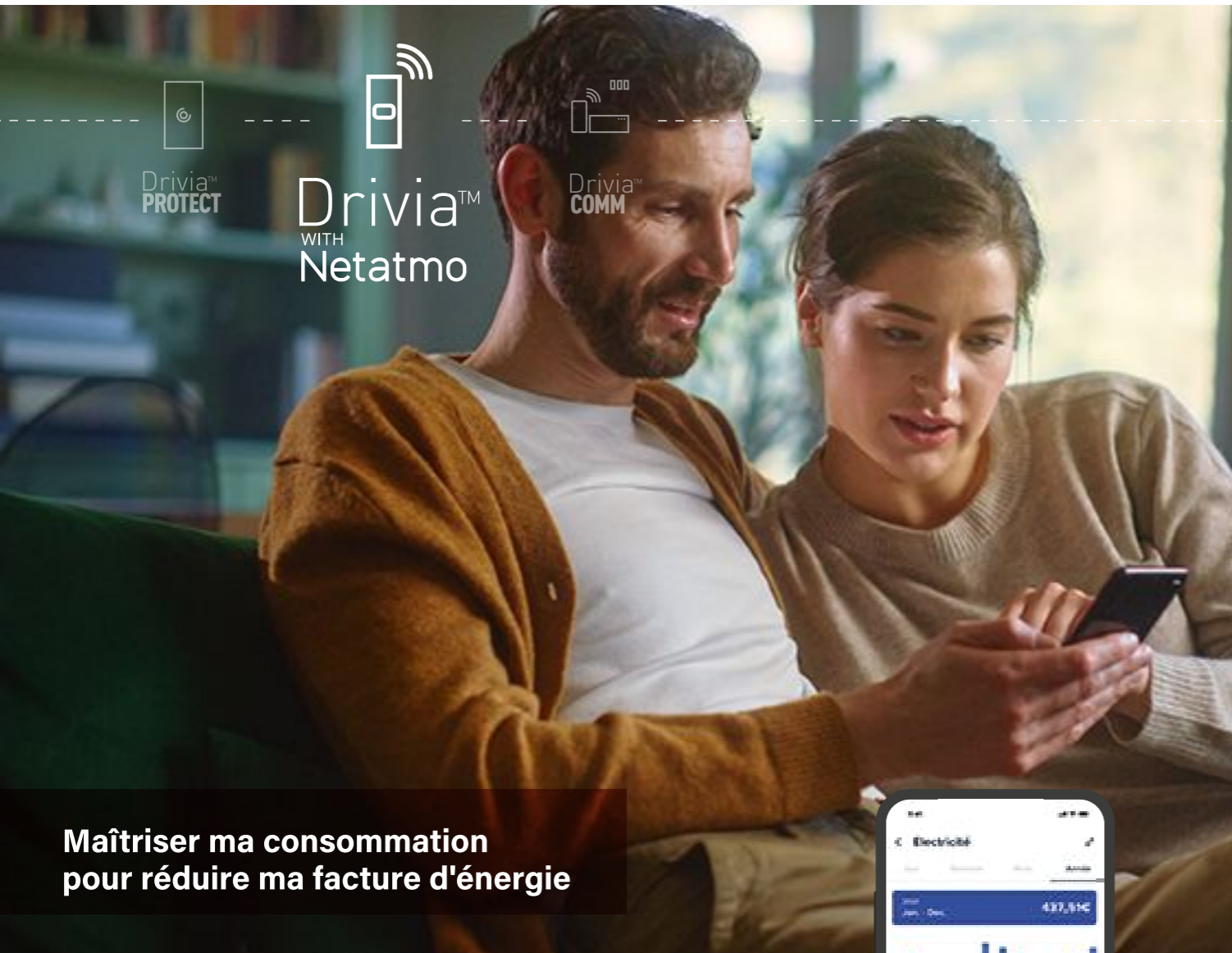

Maîtriser ma consommation pour réduire ma facture d'énergie

Mesurez et contrôlez vos appareils énergivores afin de réaliser des économies d'énergie grâce aux produits modulaires connectés.



Home + Control, le pilotage Control en toute simplicité
 - retrouvez tous les détails de vos consommations,
 - commandez vos produits à distance,
 - créez des plannings de fonctionnement selon votre rythme de vie.



Assistant vocal pour un confort maximal
 Commandez sans effort vos appareils par la voix avec les principaux assistants vocaux.



App.
Home + Control

TÉLÉCHARGEMENT GRATUIT SUR



App Store est une marque de service d'Apple Inc. déposée aux Etats-Unis et dans d'autres pays. Google, Google Play, Android, sont des marques déposées de Google LLC.

Démarrez votre installation avec :

Un pack de démarrage "Je maîtrise la consommation de mon chauffe-eau" (p. 178)



Un des packs de démarrage pour un logement connecté (p. 178)



OU



1590 €

c'est la dépense annuelle moyenne d'énergie pour un foyer. (Source : ADEME 2022)

7,7%

d'économie d'énergie réalisée en mesurant et en analysant les consommations. (Source : ADEME 2022)



1

Mesurer & analyser

la consommation du logement pour identifier les postes énergivores.



Module de mesure monophasé connecté (p. 179)

2

Piloter & agir

sur les postes énergivores en planifiant, contrôlant et surveillant les consommations en fonction des habitudes de vie et des branchements des appareils.



Contacteur connecté (p. 180)



Télérupteur connecté (p. 180)

3

Optimiser

Maîtriser la consommation du logement en éteignant de manière progressive et proactive les appareils les plus énergivores.



Délesteur connecté (p. 181)

Drivia™ with Netatmo

Confort et économies d'énergie connectés

Se montent dans les coffrets électriques à équiper ou dans un coffret existant ou dans un TAMC (p. 164-166)



1 991 55

	Réf. Legrand	Gencod	Emb.	Pack.
Pack "Je maîtrise la consommation de mon chauffe-eau"				
<p>Pour rendre connecté votre chauffe-eau Permet également le pilotage de la prise de recharge pour véhicule électrique ou encore la pompe de piscine</p> <p>Composition :</p> <ul style="list-style-type: none"> - 1 prise Control - 1 contacteur connecté silencieux 20 AX - 1 module <p>Permet :</p> <ul style="list-style-type: none"> - de piloter tous types de charges (chauffe-eau, chauffage, prise de recharge pour véhicule électrique, pompe de piscine...) en ON/OFF ou Heures Creuses/Heures Pleines - la mesure et le suivi de la consommation (kWh) du circuit piloté <p>Compatible avec la fonction délestage (délesteur connecté réf. 1 991 20) Nécessite l'installation préalable d'un pack de démarrage « ... with Netatmo » Bornes amont de raccordement de phase auto-protégée : ne nécessite pas de protection 2 A</p>	1 991 55	3414972324205	1	C
Pack tableau électrique connecté				
<p>Composition :</p> <ul style="list-style-type: none"> - 3 inters différentiels (1 x 40 A - 30 mA - Type A / 1 x 40 A - 30 mA - Type AC / 1 x 63 A - 30 mA - Type AC) - 11 disjoncteurs (1 x 32 A / 4 x 20 A / 4 x 16 A / 2 x 10 A) <p>Évolutif grâce à 22 modules libres</p> <p>Permet :</p> <ul style="list-style-type: none"> - de mesurer la consommation d'énergie de ses appareils énergivores facilement, en kWh et en euros depuis son smartphone - de piloter à distance le fonctionnement de ses appareils énergivores pour réaliser des économies d'énergie - de créer des plannings de mise en marche de son chauffe-eau ou de sa recharge de véhicule électrique afin de les faire fonctionner selon son besoin - de commencer une installation connectée chez soi. Grâce au module Control situé dans le tableau, vous pouvez ajouter d'autres appareillages "with Netatmo" à votre installation connectée (commandes sans fil, interrupteurs, prises, sorties de câbles, etc.) <p>Vous pouvez également ajouter d'autres appareils modulaires afin de réduire votre consommation énergétique (compteur d'énergie, télérupteur, délesteur, etc.)</p> <ul style="list-style-type: none"> - Le tableau permet de connecter et piloter des appareils énergivores en local, à distance ou par la voix 	1 991 27	3414972485814	2	C

Drivia™ with Netatmo (suite)

Confort et économies d'énergie connectés

Se montent dans les coffrets électriques à équiper (p. 164-166)



1 991 56



1 991 18

	Réf. Legrand	Gencod	Emb.	Pack.
Pack "Je pilote mon installation photovoltaïque"				
<p>JANVIER 2025</p> <p>Composition :</p> <ul style="list-style-type: none"> - 1 module Control - 1 compteur d'énergie réf. 1 991 18 - 1 délesteur connecté réf. 1 991 20 - 1 contacteur connecté réf. 1 991 22 <p>Permet :</p> <ul style="list-style-type: none"> - de suivre en temps réel la production solaire et la consommation totale de l'installation - de recevoir des notifications en cas de production/surproduction (seuil paramétrable) - d'obtenir des reportings et bilans personnalisés pour optimiser votre efficacité énergétique - d'analyser des données et visualiser les économies réalisées grâce à l'autoconsommation - d'optimiser votre production grâce aux automatismes personnalisés en déclenchant ou programmant à distance vos appareils énergivores (chauffe-eau, prise de recharge IRVE, pompe de piscine, chaudière...) au moment le plus opportun (pic de production) - de gérer toute sa maison avec une seule et même App 	1 991 56	3414972781725	1	CB
Module de mesure monophasé connecté				
<p>1 module pour une installation monophasée</p> <p>Permet :</p> <ul style="list-style-type: none"> - de visualiser la consommation électrique totale du logement ou celle d'une ligne spécifique (chauffage, eau chaude, prises...) - de suivre l'historique de la consommation totale journalière/hebdomadaire/mensuelle/annuelle <p>Nécessite l'installation préalable d'un pack de démarrage « ... with Netatmo »</p>	1 991 18	3414972485692	1	C



Drivia™ with Netatmo (suite) Confort et économies d'énergie connectés

Se monte dans les coffrets électriques à équiper (p. 164-166)



1 991 21

Téleinterrupteur connecté

Silencieux – 16 AX - 1 module

Permet :

- de piloter les éclairages commandés par poussoirs
- la mesure et le suivi de la consommation (kWh) du circuit piloté
- la commande à distance ponctuelle ou intégrée dans un scénario via l'App. Home + Control

Nécessite l'installation préalable d'un pack de démarrage « ... with Netatmo »
Bornes amont de raccordement de phase auto-protégée : ne nécessite pas de protection 2 A

Réf. Legrand	Gencod	Emb.	Pack.
--------------	--------	------	-------

1 991 21	3414972485777	1	C
----------	---------------	---	---



1 991 22

Contacteur connecté

Silencieux 20 AX - 1 module

Permet :

- de piloter tous types de charges (chauffe-eau, chauffage, prise de recharge pour véhicule électrique, pompe de piscine...)

en ON/OFF ou Heures Creuses/Heures Pleines

- la mesure et le suivi de la consommation (kWh) du circuit piloté

Compatible avec la fonction délestage (délesteur connecté réf. 1 991 20)

Nécessite l'installation préalable d'un pack de démarrage « ... with Netatmo »

Bornes amont de raccordement de phase auto-protégée : ne nécessite pas de protection 2 A

Réf. Legrand	Gencod	Emb.	Pack.
--------------	--------	------	-------

1 991 22	3414972485852	1	C
----------	---------------	---	---



Drivia™ with Netatmo (suite) Confort et économies d'énergie connectés

Se monte dans les coffrets électriques à équiper (p. 164-166)



1 991 20

Délesteur connecté

Permet :

- d'éteindre proactivement et progressivement certains appareils énergivores pour éviter la surconsommation
- de mesurer la puissance instantanée totale de l'installation
- de suivre l'historique de la consommation totale journalière/hebdomadaire/mensuelle/annuelle

La priorité de délestage de chaque appareil est prédéfinie et peut être personnalisée très simplement dans l'App. Home + Control
Les appareils connectés sont automatiquement rallumés une fois le risque de surconsommation écarté

Nécessite l'installation préalable d'un pack de démarrage « ... with Netatmo »
Livré avec 1 tore de mesure fermé 80 A - 1 module

Réf. Legrand	Gencod	Emb.	Pack.
--------------	--------	------	-------

1 991 20	3414972485715	1	C
----------	---------------	---	---

Drivia™ with Netatmo

Simplifiez votre quotidien et parez aux imprévus !



Depuis votre canapé, mettez en charge votre véhicule électrique via un assistant vocal.



Vous rentrez d'un long week-end ?
À distance, depuis votre smartphone mettez en route votre chauffe-eau et à vous la douche à bonne température !



Planifiez vos économies d'énergie en définissant les plages de fonctionnement de votre chauffe-eau ou de tous autres appareils énergivores via l'App Home+Control.



Pour aller plus loin !
Suivez la consommation instantanée et cumulée de vos appareils électriques depuis votre smartphone et personnalisez vos alertes via les notifications intelligentes



Téléchargez l'App Home + Control



Confort et économies d'énergie

Ecocompteur, minuterie, variateur de lumière

Se montent dans les coffrets électriques à équiper (p. 164-166)



0 927 58

Minuterie

Pour lampes à incandescence et halogènes
réglage de 30 s. à 10 min. 1000 W LED - 1 module⁽¹⁾

(1) 1 module = 17,5 mm



0 036 59

Variateur de lumière

Puissance : mini 40 W, maxi 600 W
Pour lampes à incandescence et halogènes - 2 modules⁽¹⁾

(1) 1 module = 17,5 mm

	Réf. Legrand	Gencod	Emb.	Pack.
--	--------------	--------	------	-------

16 A	0 927 58	3245060927585	8	C
------	----------	---------------	---	---

	Réf. Legrand	Gencod	Emb.	Pack.
--	--------------	--------	------	-------

0 036 59	3245060036591	1	C
----------	---------------	---	---

Confort et économies d'énergie (suite)

Télérupteurs, interrupteur crépusculaire

Se montent dans les coffrets électriques à équiper (p. 164-166)



0 927 00



0 930 05

Télérupteurs

Pour tableau électrique

	Réf. Legrand	Gencod	Emb.	Pack.
Unipolaire - 230 V~ - 1 module ⁽¹⁾	0 927 00	3245060927004	10	E
Unipolaire silencieux - 230 V~ - 1 module ⁽¹⁾	0 927 10	3245060927103	10	E
Bipolaire - 230 V~ - 1 module ⁽¹⁾	0 927 49	3245060927493	10	E

Pour boîte de dérivation et boîte à encastrer

Unipolaire silencieux - 23 0V~ (référence 0 491 20 packagée avec notice)	0 930 05	3245060930059	10	BB
---	----------	---------------	----	----

(1) 1 module = 17,5 mm



4 126 23 livré avec cellule photoélectrique

	Réf. Legrand	Gencod	Emb.	Pack.
--	--------------	--------	------	-------

Interrupteur crépusculaire avec cellule photoélectrique

Pour lampes à incandescence
Puissance maxi 1200 W en 230 V~ - 1 module⁽¹⁾

(1) 1 module = 17,5 mm



5 A	4 126 23	3245064126236	1	C
-----	----------	---------------	---	---



Confort et économies d'énergie (suite) Contacteurs, interrupteurs Pac

Se montent dans les coffrets électriques à équiper (p. 164-166)



0 927 02 0 927 01

			Réf. Legrand	Gencod	Emb.	Pack.
Contacteurs						
Contacteurs pour puissances importantes						
	Type de contact ⁽²⁾					
Bipolaire 230 V~ - 1 module ⁽¹⁾	2 O 25 A		0 927 03	3245060927035	8	E
	2 F 25 A		0 927 02	3245060927028	8	E
Contacteurs pour tarifs «heures creuses»						
Bipolaire 230 V~ - 1 module ⁽¹⁾	2 F 25 A		0 927 01	3245060927011	8	E
Tripolaire 400 V~ - 2 modules ⁽¹⁾	3 F 25 A		0 927 54	3245060927547	4	E

(1) 1 module = 17,5 mm
(2) F : contact normalement ouvert, devenant fermé sur impulsion électrique
O : contact normalement fermé, devenant ouvert sur impulsion électrique



0 930 00 0 930 06

			Réf. Legrand	Gencod	Emb.	Pack.
Interrupteurs Pac & platines démontables						
Interrupteurs Pac						
Équipés de cartouches fusibles 20 A Puissance maxi : 4 600 W en 230 V						
Unipolaire + neutre			0 930 00	3245060930004	10	E
Bipolaire			0 930 01	3245060930011	10	E
Bipolaire avec voyant signalant le courant			0 930 02	3245060930028	10	E
2 bouchons porte-fusible de rechange			0 914 94	3245060914943	10	BB
Platines démontables (tableautins) pour interrupteurs Pac						
	Larg. x Haut. x Ep. (mm)					
Fixation murale - blanc	150 x 125 x 35		0 930 06	3245060930066	20	E
	150 x 250 x 70		0 930 07	3245060930073	10	F
	300 x 250 x 70		0 391 42	3245060391423	10	C



Confort et économies d'énergie (suite) Horloges

Se montent dans les coffrets électriques à équiper (p. 164-166)



4 128 28 4 127 95

			Réf. Legrand	Gencod	Emb.	Pack.
Horloges à cadran analogique						
Automatiques, réserve de marche 6 ans						
Programme hebdomadaire - 3 modules ⁽¹⁾ Changement d'heure été/hiver automatique			4 128 28	3245064128285	1	C
Programme journalier - 3 modules ⁽¹⁾ Changement d'heure été/hiver automatique			0 927 62	3245060927622	3	C
Manuels						
Programme hebdomadaire - 3 modules ⁽¹⁾ Réserve de marche 100 heures Changement d'heure été/hiver manuel			4 127 95	3245064127950	1	C
Programme journalier - 3 modules ⁽¹⁾ Sans réserve de marche Changement d'heure été/hiver manuel			4 128 12	3245064128124	1	C

(1) 1 module = 17,5 mm



0 927 56 0 927 57

			Réf. Legrand	Gencod	Emb.	Pack.
Horloges à cadran digital						
Automatiques, réserve de marche 6 ans programme journalier/hebdomadaire						
Pour 1 circuit électrique - 2 modules ⁽¹⁾			0 927 56	3245060927561	4	C
Pour 2 circuits électriques - 2 modules ⁽¹⁾			0 927 57	3245060927578	4	C

(1) 1 module = 17,5 mm



Confort et économies d'énergie (suite) Sonnerie, prise

Se montent dans les coffrets électriques à équiper (p. 164-166)



0 927 76

	Réf. Legrand	Gencod	Emb.	Pack.
Sonnerie & transformateur				
Sonnerie				
230 V~ - 1 module ⁽¹⁾	0 927 76	3245060927769	10	E
Puissance acoustique (moyenne à 1 m) : 79 db				
Transformateur pour sonnerie 8/12 V				
Fixation sur rail - 2 modules ⁽¹⁾	0 927 78	3245060927783	1	C
Intensité : 0,66 à 1 A				

(1) 1 module = 17,5 mm



0 927 82

	Réf. Legrand	Gencod	Emb.	Pack.
Prise de courant				
10/16 A, puissance maxi 3680 W en 230 V~ - 2,5 modules ⁽¹⁾	0 927 82	3245060927820	10	E

(1) 1 module = 17,5 mm



Pack Green'UP ACCESS pour recharge de véhicule électrique

> (p. 147 et 168)



> Accès direct [catalogue en ligne](http://catalogue.legrand.fr), disponible sur legrand.fr

Confort Voyants

Se montent dans les coffrets électriques à équiper (p. 164-166)



0 927 07



0 927 08



0 927 09

	Réf. Legrand	Gencod	Emb.	Pack.
Voyants de signalisation				
Voyants LED				
Vert	0 927 07	3414970716859	10	E
Rouge	0 927 08	3414970716880	10	E
Jaune	0 927 09	3414970716910	10	E

Équipés d'une LED non interchangeable
Durée de vie de la LED : 100 000 heures
Acceptent le passage du peigne d'alimentation



> Accès direct [catalogue en ligne](http://catalogue.legrand.fr), disponible sur legrand.fr



La recharge en toute sécurité

Véhicules électriques et hybrides rechargeables

Recharge tout type de véhicule quel que soit le cordon de recharge utilisé en Mode 2 ou Mode 3



Borne de recharge

Installer votre borne sans l'intervention d'un professionnel :

- Puissance 3,7 kW
- Bandeau LED : visualisation de l'état de la borne
- Pose murale : gabarit de pose fourni
- Protection : disjoncteur 20 A et interrupteur différentiel 25 A 30 mA type-A fournis



Installer facilement la borne



Optimiser les consommations d'énergie



Piloter la recharge

App Home + Control pour piloter, programmer et suivre les consommations.

La fonction TIC du Linky adapte la puissance de charge selon l'énergie disponible du logement.

Permet de ne pas augmenter son contrat d'abonnement et évite les coupures d'électricités intempestives. La charge démarre automatiquement pendant les heures creuses (si option souscrite auprès du fournisseur d'énergie).

2 niveaux de fonctionnement

Mises à jour via Bluetooth et l'App Home + Control
Modulation possible de charge avec la fonction TIC



Bornes de recharge Green'UP HOME

Mode 2 et mode 3
Pour la recharge d'un véhicule
Temps de charge moyen pour 42 km⁽¹⁾ : 2 h 20
Bornes murales connectées à l'App. Home + Control



GUH057030

Bornes de recharges monophasées⁽²⁾

AVRIL 2025

3,7 kW
Équipées d'un socle Type 2 avec obturateurs (T2s)
1P+N+T avec fil pilote (mode 3) et d'une prise renforcée 2P+T Green'UP conforme à la norme NF C 61-314

Livrée avec protection intégrée (interrupteur différentiel 25 A 30 mA Type A + déclencheur à émission câblés dans la borne + disjoncteur PH+N 20 A courbe C 4500 A à câbler dans le tableau d'abonné)

Livrée sans protection (à commander séparément)

Réf. Legrand	Gencod	Emb.	Pack.
GUH057003	3414972813419	1	C
GUH057030	3414972813426	1	C

(1) Calculé à la puissance maximale de la borne et pour une consommation moyenne de 1 kWh / 100 km
(2) Ne nécessitent pas l'habilitation IRVE pour être installées dans le résidentiel individuel

Références en rouge : produits nouveaux



> Accès direct catalogue en ligne, disponible sur legrand.fr

Amplifier l'expérience



Avec l'accroissement des usages connectés que sont le télétravail, le streaming, les jeux en ligne et la nécessité de partager la connexion internet entre tous les occupants du logement, **le réseau numérique est devenu indispensable.**

Il permet la distribution de tous les médias avec un débit maximal, sans latence dans toutes les pièces du logement.

En installant des prises ethernet RJ 45 dans le salon et les chambres en les reliant au coffret de communication, vous créez facilement un réseau performant pour profiter à 100% de votre abonnement Très Haut Débit et une couverture Wi-Fi optimisée.

LE SAVIEZ-VOUS ?

Le coffret de communication par réseau numérique est obligatoire depuis 2016 et imposé par la NF C 15-100-11.

Drivia™ COMM



Je pose ma box près du coffret ou dans une pièce, **j'accède à la TV HD et aux services box sur les prises RJ 45, sans perte de signal.**

Le coffret Full Media tout RJ 45 se pose sur la GTL, au-dessous du tableau électrique, ou se fixe sur le mur. La box se pose sur le support de box ou dans une pièce avec kit de liaison box/coffret.

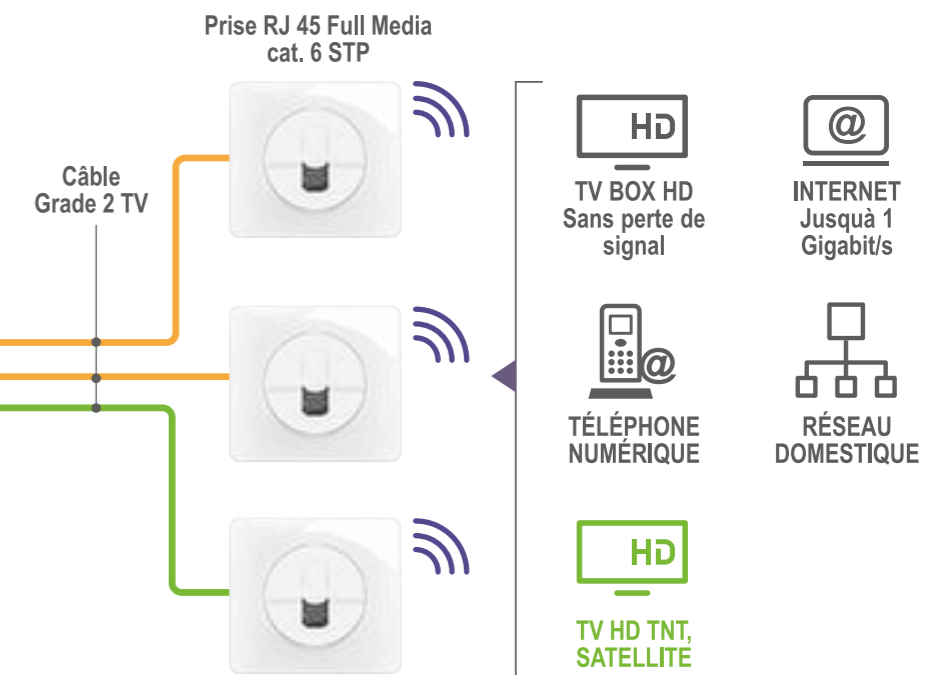

La box près du coffret sur support de box Legrand ou dans une pièce avec kit de liaison box/coffret Legrand

▶ Pour installer facilement un support de box et un kit de liaison box/coffret, retrouvez les tutos sur legrand.fr

▶ Pour installer facilement un coffret Full Media tout RJ 45, retrouvez le tuto sur legrand.fr

Réseaux de communication

Aide au choix des coffrets de communication équipés et précâblés

COFFRETS DE COMMUNICATION Équipés et précâblés	NEUF ET RÉNOVATION		RÉNOVATION		
	FULL MEDIA TOUT RJ 45 ⁽³⁾		FULL MEDIA COAX / RJ 45		BASIC
	0 930 79	0 930 78	0 930 77	0 930 76	0 930 75
Type de logement	T4, T5, T6	T1, T2, T3	T4, T5, T6	T1, T2, T3	T1, T2, T3, T4, T5, T6
Nombre maxi de prises RJ 45	8	4	8	4	6
Nombre maxi de TV coax	-	-	4	2	4
Télévision					
Accéder dans tout le logement à la TV box HD ⁽¹⁾ , TNT HD, satellite ou câble ⁽²⁾ sur un seul type de prise (RJ 45 Full Media)	●				
Accéder dans tout le logement à la TV box HD ⁽¹⁾	●		●		
Accéder dans tout le logement à la TV TNT HD, satellite ou câble	●		●		
Informatique⁽¹⁾					
Regarder sur une TV les vidéos contenues dans un ordinateur	●		●		
Jouer en réseau, échanger des fichiers entre ordinateurs, partager l'imprimante	●		●		
Téléphone					
Téléphoner en numérique ⁽¹⁾	●		●		●
Téléphoner en analogique	●		●		●

(1) Avec box internet placée à proximité du coffret ou dans une pièce

(2) Câble : seulement avec coffret Full Media tout RJ 45 pour logement T1, T2, T3 réf. 0 930 78

(3) Permet de répondre aux exigences des normes NF C 15-100 et XP C 90-483 qui prennent en compte l'arrêté sur les réseaux de communication

Réseaux de communication (suite)



0 930 79



0 930 78



0 930 77



0 930 75

	Réf. Legrand	Gencod	Emb.	Pack.
Coffrets de communication équipés et précâblés				
Coffrets de communication Full Media tout RJ 45				
		Dimensions (mm) Haut. x Larg. x Ep.		
Coffrets recommandés en construction neuve (permis de construire déposé à partir du 1er septembre 2016) Pour logements T4 à T6 Composition : 1 coffret DRIVIA 2 rangées, 1 DTI RJ 45, 1 répartiteur amplificateur TV TNT-Satellite 4 sorties RJ 45 et son alimentation, 2 supports avec 8 connecteurs RJ 45 Cat. 6 STP, 4 cordons de brassage STP, 1 cordon téléphone quadruple, 2 cordons TV coaxial / RJ 45 (longueur 2 m) et 1 bornier de terre	0 930 79	375 x 250 x 103,5	3414971081000	1 C
Pour logements T1 à T3 Composition : 1 coffret DRIVIA 2 rangées, 1 DTI RJ 45, 1 support et 4 connecteurs RJ 45 Cat. 6 STP, 1 cordon téléphone quadruple, 1 traversée coaxiale, 1 cordon de brassage coaxial / RJ 45, 1 cordon TV coaxial / RJ 45 (longueur 2 m) et 1 bornier de terre	0 930 78	250 x 250 x 103,5	3414971080980	1 C
Coffrets de communication Full Media coax / RJ 45				
Pour logements T4 à T6 Composition : 1 coffret DRIVIA 2 rangées, 1 DTI RJ 45, 2 supports avec 8 connecteurs RJ 45 Cat. 6 UTP, 1 répartiteur téléphone 3 sorties, 2 cordons téléphone quadruple, 1 répartiteur TV 4 sorties et 1 bornier de terre	0 930 77	250 x 250 x 103,5	3414971080966	1 C
Pour logements T1 à T3 Composition : 1 coffret DRIVIA 2 rangées, 1 DTI RJ 45, 1 support avec 4 connecteurs RJ 45 Cat. 6 UTP, 1 cordon téléphone quadruple, 1 répartiteur TV 2 sorties et 1 bornier de terre	0 930 76	250 x 250 x 103,5	3414971080942	1 C
Coffret de communication Basic				
Sans brassage Composition : 1 coffret DRIVIA 2 rangées, 1 DTI RJ 45, 1 bornier de répartition 6 sorties, 1 répartiteur TV 4 sorties et 1 bornier de terre	0 930 75	250 x 250 x 103,5	3414971080928	1 C



Réseaux de communication (suite)



CG0347 0 996 27 0 994 53 CZ0345 0 976 18

	Réf. Legrand	Gencod	Emb.	Pack.	
Prises pour réseaux de communication					
Prises RJ 45					
Prises RJ 45 Full Media Cat. 6 STP blindées Permettent de distribuer la TV TNT ou câble et satellite, Internet ou le téléphone. Compatibles avec les coffrets de communication Full Media tout RJ 45	Céliane complet - Blanc	CG0347	3414972443944	12 CB	
	Céliane à composer - Blanc	CX0347	3414972443883	20 C	
	Céliane à composer - Noir	CZ0347	3414972443906	20 C	
	Céliane à composer - Titanium	CY0347	3414972443920	20 C	
	Mosaic à composer ⁽¹⁾ - Blanc	0 996 27	3414971081086	25 S	
	Mosaic à composer ⁽¹⁾ - Noir Mat	0 994 53	3414971824621	25 S	
Prises RJ 45 - Cat. 6 FTP Permettent de distribuer Internet ou le téléphone Compatibles avec les coffrets de communication Full Media coax / RJ 45 et Basic	Céliane complet - Blanc	CG0345	3414972443760	12 CB	
	Céliane à composer - Blanc	CX0345	3414972443784	20 C	
	Céliane à composer - Noir	CZ0345	3414972443807	50 C	
	Céliane à composer - Titanium	CY0345	3414972443821	50 C	
	Mosaic complet ⁽¹⁾ - Blanc	0 992 05	3414971679429	8 S	
	Mosaic à composer ⁽¹⁾ - Blanc	0 996 46	3245060996468	25 S	
Prises RJ 45 - Cat. 5e UTP	Mosaic à composer ⁽¹⁾ - Noir Mat	0 994 52	3414971824591	25 S	
	Les Apparents - Blanc	0 976 18	3414970651693	25 F	
Prises télévision					
Prises TV simples Compatibles avec les coffrets de communication Full Media coax / RJ 45 et Basic	Céliane complet - Blanc	CG0382	3414972444224	12 CB	
	Céliane à composer - Blanc	CX0382	3414972444248	20 C	
	Céliane à composer - Noir	CZ0382	3414972444262	20 C	
	Céliane à composer - Titanium	CY0382	3414972444286	20 C	
	Mosaic complet - Blanc	0 992 07	3414971679481	8 S	
	Mosaic à composer ⁽¹⁾ - Blanc	0 996 47	3245060996475	25 S	
	Mosaic à composer ⁽¹⁾ - Noir Mat	0 994 54	3414971824652	25 S	
	Les Apparents - Blanc		0 973 61	3245060973612	10 CB
			0 976 21	3414970651730	25 F

(1) 2 modules

> Prises RJ45 et prises TV disponibles dans les gammes d'appareillage :
 -Céliane (p. 65, 74) -Mosaic (p. 126)
 -Altège (p. 92) -Neptune (p. 132)
 -dooxie (p.116) -Profil éco (p. 155)

Références en rouge : produits nouveaux



Réseaux de communication (suite)



CY0380 0 996 23 0 994 55

	Réf. Legrand	Gencod	Emb.	Pack.
Prises pour réseaux de communication (suite)				
Prises télévision (suite)				
Prise TV simple Type F	Céliane à composer - Blanc	CX0380	3414972444361	20 C
	Céliane à composer - Noir	CZ0380	3414972444385	5 C
	Céliane à composer - Titanium	CY0380	3414972444415	5 C
	Mosaic à composer ⁽¹⁾ - Blanc	0 996 23	3245060996239	25 S
	Les Apparents - Blanc	0 976 23	3414970651778	25 F
	Prise TV-R-SAT-DAB+	Céliane à composer - Blanc	CX0388	3414972444101
Céliane à composer - Noir		CZ0388	3414972444125	5 C
Céliane à composer - Titanium		CY0388	3414972444149	5 C
Mosaic à composer ⁽¹⁾ - Blanc		0 996 32	3245060996321	25 S
Mosaic à composer ⁽¹⁾ - Noir mat		0 994 55	3414971824683	25 S
Les Apparents - Blanc		0 976 22	3414970651754	25 F

(1) 2 modules



	Réf. Legrand	Gencod	Emb.	Pack.
Câble et cordons				
Cordons de brassage RJ 45 (informatique et téléphone) Pour raccorder un connecteur RJ 45 à un média	40 cm	4 130 48	3245064130486	1 S
	20 cm	4 130 47	3245064130479	1 S
Cordon TV coaxial / RJ 45 Permet de connecter une télévision, un décodeur satellite sur une prise RJ 45 Full Media Cat. 6 STP Compatible avec les coffrets de communication Full Media tout RJ 45	2 m	0 930 43	3414971080898	1 S
Cordon téléphonique RJ 11 / RJ 45	2 m	0 910 81	3245060910815	5 SB

Références en rouge : produits nouveaux



Réseaux de communication (suite)

0 930 50



0 930 51



0 910 65



0 910 79

Équipements
Support Box Opérateur Internet

Permet le montage de la Box opérateur à proximité du coffret de communication. Équipé de 1 prise 2P+T et 4 cordons de liaison Box / coffret.

Réf. Legrand	Gencod	Emb.	Pack.
0 930 50	3414970863270	1	C

Kit de liaison pour Box Opérateur

Dans le cas d'une installation avec box dans une pièce, le kit permet d'alimenter la box et de renvoyer les signaux internet et téléphone ADSL dans le tableau de communication en n'utilisant qu'une seule prise RJ 45. Kit composé de 2 cordons, un pour raccorder la box dans une pièce et l'autre pour distribuer les médias de la box sur les prises RJ 45 du logement depuis le coffret de communication.

0 930 51	3414971080881	10	SB
----------	---------------	----	----

Parafoudre modulaire pour lignes téléphoniques et réseaux de communication

0 927 61	3245060927615	8	C
----------	---------------	---	---

Filtre ADSL pour prise RJ 45

0 910 65	3245060910655	7	SB
----------	---------------	---	----

Dénudeur de câble à paires torsadées

0 910 79	3245060910792	4	SB
----------	---------------	---	----

Télévision

0 910 02



0 910 36

Répartiteurs télévision

	Réf. Legrand	Gencod	Emb.	Pack.
Répartiteurs TV Ø9,52 mm	0 910 05	3245060910051	10	BB
1 entrée TV femelle et 2 sorties TV mâles	0 910 02	3245060910020	10	BB
1 entrée TV mâle et 2 sorties TV femelles	0 910 35	3245060910358	10	BB
Répartiteurs TV - FM - SAT	0 910 36	3245060910365	10	BB
2 sorties "F"				
4 sorties "F"				



0 910 49

Adaptateur

Adaptateur femelle pour prise mâle de Ø9,52 mm

Réf. Legrand	Gencod	Emb.	Pack.
0 910 49	3245060910495	10	BB



Télévision (suite)



	Réf. Legrand	Gencod	Emb.	Pack.
Fiches coaxiales				
Fiches télévision type "F"				
2 fiches mâles	0 910 14	3245060910143	10	BB
5 fiches mâles	0 910 21	3245060910211	10	BB
Adaptateur "F" femelle, livré avec 2 fiches "F" mâles à visser	0 910 23	3245060910235	10	BB
Fiches télévision Ø9,52 mm				
1 fiche femelle	0 910 13	3245060910136	10	BB
1 fiche femelle sortie de câble latérale	0 910 20	3245060910204	10	BB
2 fiches mâles	0 910 16	3245060910167	10	BB
1 fiche mâle et 1 fiche femelle	0 910 17	3245060910174	10	BB
1 fiche mâle sortie de câble latérale	0 910 19	3245060910198	10	BB



	Réf. Legrand	Gencod	Emb.	Pack.
Rallonges télévision				
Rallonge télévision satellite : 2 fiches mâles type "F"	0 910 24	3245060910242	1	CB
Rallonge télévision hertzienne 1 fiche femelle Ø9,52 mm et 1 fiche mâle Ø9,52 mm	0 910 25	3245060910259	10	BB



> Accès direct [catalogue en ligne](http://catalogue.legrand.fr), disponible sur legrand.fr

Téléphone



0 910 83

	Réf. Legrand	Gencod	Emb.	Pack.
Accessoires				
Dispositifs de Terminaison Intérieur (DTI)	0 910 83	3245060910839	3	SB

> Prises téléphones disponibles dans les gammes d'appareillage :
 -Céliane (p. 65, 74) -Mosaic (p. 126)
 -Altège (p. 92) -Neptune (p. 132)
 -dooxie (p. 116) -Les Apparents (p. 152)



> Accès direct [catalogue en ligne](http://catalogue.legrand.fr), disponible sur legrand.fr

RALLONGES MULTIPRISES

BRANCHER, TOUT SIMPLEMENT

Multiplier les prises
Des solutions efficaces au quotidien pour tous vos branchements intérieurs



Un design soigné et minimaliste. Les multiprises Legrand arborent une esthétique tout en rondeur.

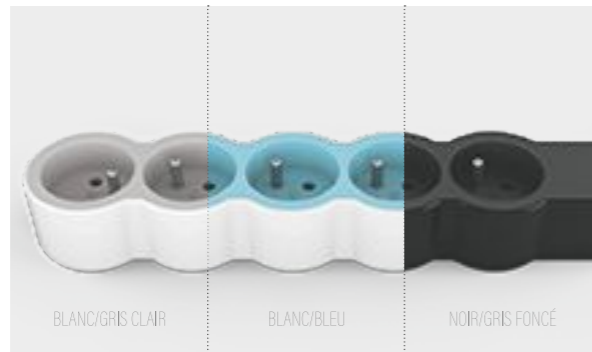

La multiprise est déclinée en trois finitions pour vous permettre une parfaite intégration dans votre environnement de travail ou vos lieux de vie.

CARACTÉRISTIQUES

- 3 à 6 prises 2P+T
- À câbler
Câble 1,5 m
Câble 3 m
- Blanc/Gris clair
Blanc/Bleu
Noir/Gris foncé

DES MULTIPRISES ADAPTÉES AUX ESPACES DE VIES

La multiprise pour l'espace multimédia qui cache bien son jeu :
permet d'organiser les câbles en toute discrétion grâce à son capot en aluminium



Grâce à sa finition soignée et son capot en aluminium, la multiprise s'intègre parfaitement avec le mobilier et les équipements multimédia (TV, barre de son, console de jeu, box Internet, lecteur DVD/Bluray...).

La prise Surface est un brevet exclusif Legrand : le puits de la prise s'enfonce seulement lors de l'introduction d'une fiche. Vous disposez d'une prise sûre et esthétique qui évite l'accumulation de poussière.

CARACTÉRISTIQUES

- 4 prises 2P+T dont 1 Surface
- Parafoudre avec voyant
- 4 prises 2P
- Câble 2 m
- ON / OFF lumineux

(RE)CHARGER, PROTEGER, ORIENTER

La multiprise qui va encore plus loin...
Un design signé Legrand pour simplifier plus encore, toutes les utilisations !



Un design cylindrique unique et astucieux pour plus de confort. Avec son bloc de prises rotatif, vous orientez les prises selon vos besoins. En plus de leur design cylindrique et des prises Surface, vous avez la possibilité de brancher vos appareils mobiles en USB Type-A ou USB Type-C. Les fonctions de parafoudre, d'indicateur de charge et de disjoncteur intégré vous assurent sérénité quelles que soient les utilisations.

⊕ Avec la prise Surface Legrand, vous disposez d'une prise sûre, esthétique qui évite l'accumulation de poussière. Le puits de la prise s'enfonce seulement lors de l'introduction d'une fiche.

CARACTÉRISTIQUES

- Parafoudre avec voyant
- USB Type-A
USB Type-C
- Indicateur de charge
- Disjoncteur intégré réarmable

La multiprise compacte et pratique avec son chargeur à induction, à portée de main :
une solution idéale pour le bureau ou la maison

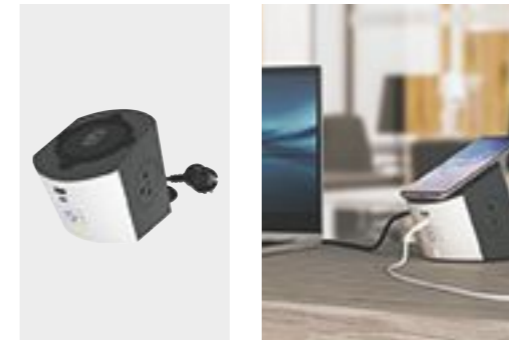

CARACTÉRISTIQUES

- 2 prises Surface 2P+T
- USB Type-A
USB Type-C
- Témoin de charge sans fil
- 10,0 W charge induction
- ON / OFF lumineux

⊕ 3 types de charge pour multiplier les branchements et charger des produits mobiles qui ne sont pas branchés en permanence

La multiprise d'angle, vous l'installez comme vous voulez avec la satisfaction d'un plan de travail bien rangé



⊕ Grâce à la fixation horizontale ou verticale, votre plan de travail est dégagé

Multiprise à clipser, pour alimenter vos appareils et libérer l'espace de travail



Rallonges multiprises

0 494 98

0 506 10

	Réf. Legrand	Gencod	Emb.	Pack.
Rallonges multiprises standard à raccorder				
Rallonges extra-plates				
16 A, puissance maxi 3680 W en 230 V Avec prises 2P+T orientées à 45° sauf une pour branchement d'un appareil volumineux A raccorder à un cordon souple 3G, 1,5 mm ² Extra-plate, peut être glissée sous un meuble				
3 prises 2P+T	● Blanc/Gris clair	0 494 96	3414971944145	1 CB
4 prises 2P+T	● Blanc/Gris clair	0 494 97	3414971944169	1 CB
5 prises 2P+T	● Blanc/Gris clair	0 494 98	3414971944183	1 CB
6 prises 2P+T	● Blanc/Gris clair	0 494 99	3414971944206	1 CB
Rallonges avec bloc de prises fixable				
16 A, puissance maxi 3680 W en 230 V - fixation par vis possible À raccorder à des fils rigides 2,5 mm ² minimum pour une fixation murale et câble souple 3G 1,5 mm ² pour utilisation mobile				
3 prises 2P+T		0 506 09	3245060506094	5 SB
4 prises 2P+T		0 506 10	3245060506100	5 SB
6 prises 2P+T		0 506 11	3245060506117	5 SB

Rallonges multiprises (suite)

0 494 70

0 494 74

0 494 77

0 494 84

	Réf. Legrand	Gencod	Emb.	Pack.
Rallonges multiprises standard avec cordon				
16 A, puissance maxi 3680 W en 230 V Avec prises 2P+T orientées à 45° sauf une pour branchement d'un appareil volumineux Extra-plates, peuvent être glissée sous un meuble				
Rallonges extra-plates avec cordon 1,5 m				
Avec cordon 3G 1 mm ²				
3 prises 2P+T	● Blanc/Gris clair	0 494 70	3414971943629	1 CB
	● Noir/Gris foncé	0 494 72	3414971943667	1 CB
	● Blanc/Bleu	0 494 74	3414971943704	1 CB
4 prises 2P+T	● Blanc/Gris clair	0 494 75	3414971943728	1 CB
	● Noir/Gris foncé	0 494 77	3414971943766	1 CB
	● Blanc/Bleu	0 494 79	3414971943803	1 CB
5 prises 2P+T	● Blanc/Gris clair	0 494 80	3414971943827	1 CB
	● Noir/Gris foncé	0 494 82	3414971943865	1 CB
6 prises 2P+T	● Blanc/Gris clair	0 494 84	3414971943902	1 CB
	● Noir/Gris foncé	0 494 86	3414971943940	1 CB
Rallonges extra-plates avec cordon 3 m				
Avec cordon 3G 1,5 mm ²				
3 prises 2P+T	● Blanc/Gris clair	0 494 88	3414971943988	1 CB
	● Noir/Gris foncé	0 494 89	3414971944008	1 CB
4 prises 2P+T	● Blanc/Gris clair	0 494 90	3414971944022	1 CB
	● Noir/Gris foncé	0 494 91	3414971944046	1 CB
5 prises 2P+T	● Blanc/Gris clair	0 494 92	3414971944060	1 CB
	● Noir/Gris foncé	0 494 93	3414971944084	1 CB
6 prises 2P+T	● Blanc/Gris clair	0 494 94	3414971944107	1 CB
	● Noir/Gris foncé	0 494 95	3414971944121	1 CB



Rallonges multiprises (suite)



	Réf. Legrand	Gencod	Emb.	Pack.
--	--------------	--------	------	-------

Rallonges multiprises avec interrupteur

Avec interrupteur ON/OFF lumineux signalant la présence du courant
16 A, puissance maxi 3680 W en 230 V
Equipée de prises 2P+T Surface orientées à 45° sauf une pour branchement d'un appareil volumineux
Fixation par vis ou avec colliers (non fournis)

Sans cordon avec bloc de prises pivotant

A câbler avec cordon 3G 1,5 mm²

3 prises 2P+T	● Blanc/Gris foncé	0 494 64	3414971943506	5	CB
	● Noir/Gris foncé	0 494 65	3414971943520	5	CB
4 prises 2P+T	● Blanc/Gris foncé	0 494 66	3414971943544	5	CB
	● Noir/Gris foncé	0 494 67	3414971943568	5	CB
5 prises 2P+T	● Blanc/Gris foncé	0 494 68	3414971943582	5	CB
	● Noir/Gris foncé	0 494 69	3414971943605	5	CB

Avec cordon 1,5m avec bloc de prises pivotant

Avec cordon 3G 1 mm²

3 prises 2P+T	● Blanc/Gris foncé	0 494 42	3414971943063	5	CB
	● Noir/Gris foncé	0 494 44	3414971943100	5	CB
4 prises 2P+T	● Blanc/Gris foncé	0 494 46	3414971943148	5	CB
	● Noir/Gris foncé	0 494 48	3414971943186	5	CB
5 prises 2P+T	● Blanc/Gris foncé	0 494 50	3414971943223	5	CB
	● Noir/Gris foncé	0 494 52	3414971943261	5	CB
6 prises 2P+T	● Blanc/Gris foncé	0 494 54	3414971943308	5	CB
	● Noir/Gris foncé	0 494 56	3414971943346	5	CB

Avec cordon 3m avec bloc de prises pivotant

Avec cordon 3G 1,5 mm²

3 prises 2P+T	● Blanc/Gris foncé	0 494 58	3414971943384	5	CB
4 prises 2P+T	● Blanc/Gris foncé	0 494 59	3414971943407	5	CB
	● Noir/Gris foncé	0 494 60	3414971943421	5	CB
5 prises 2P+T	● Blanc/Gris foncé	0 494 61	3414971943445	5	CB
6 prises 2P+T	● Blanc/Gris foncé	0 494 62	3414971943469	5	CB
	● Noir/Gris foncé	0 494 63	3414971943483	5	CB

Rallonges multiprises (suite)



	Réf. Legrand	Gencod	Emb.	Pack.
--	--------------	--------	------	-------

Rallonges multiprises avec parafoudre

Avec interrupteur ON/OFF lumineux signalant la présence du courant
16 A, puissance maxi 3680 W en 230 V
Equipée de prises 2P+T Surface orientées à 45° sauf une pour branchement d'un appareil volumineux
Fixation par vis ou avec colliers (non fournis)
Avec parafoudre et indicateur signalant son état
Avec cordon 1,5 m 3G 1 mm²

4 prises 2P+T	● Blanc/Gris foncé	0 494 15	3414971942523	5	CB
	● Noir/Gris foncé	0 494 23	3414971942684	5	CB
6 prises 2P+T	● Blanc/Gris foncé	0 494 19	3414971942608	5	CB
	● Noir/Gris foncé	0 494 27	3414971942769	5	CB



	Réf. Legrand	Gencod	Emb.	Pack.
--	--------------	--------	------	-------

Rallonges multiprises avec disjoncteur et indicateur de charge

Avec interrupteur ON/OFF lumineux signalant la présence du courant
16 A, puissance maxi 3680 W en 230 V
Equipée de prises 2P+T Surface orientées à 45° sauf une pour branchement d'un appareil volumineux
Fixation par vis ou avec colliers (non fournis)
Avec disjoncteur réarmable avec indicateur LED
Avec cordon 1,5 m 3G 1,5 mm²

4 prises 2P+T	● Blanc/Gris foncé	0 494 40	3414971943025	5	CB
6 prises 2P+T	● Blanc/Gris foncé	0 494 41	3414971943049	5	CB



Rallonges multiprises (suite)



0 494 29

	Réf. Legrand	Gencod	Emb.	Pack.
Rallonges multiprises avec parafoudre et ports USB				
Avec interrupteur ON/OFF lumineux signalant la présence du courant 16A, puissance maxi 3680 W en 230 V Equipée de prises 2P+T Surface orientées à 45° sauf une pour branchement d'un appareil lumineux Fixation par vis ou avec colliers (non fournis) Avec parafoudre et indicateur signalant son état 2 ports USB Type-A + Type-C 3 A - 15 W Avec cordon 1,5 m 3G 1 mm ²				
3 prises 2P+T	○ Blanc/Gris foncé	0 494 17	3414971942561	5 CB
	● Noir/Gris foncé	0 494 25	3414971942721	5 CB
5 prises 2P+T	○ Blanc/Gris foncé	0 494 21	3414971942646	5 CB
	● Noir/Gris foncé	0 494 29	3414971942806	5 CB



0 494 10

	Réf. Legrand	Gencod	Emb.	Pack.
Rallonge multiprises version tour avec parafoudre				
Avec interrupteur ON/OFF lumineux signalant la présence du courant 16 A, puissance maxi 3680 W en 230 V Equipée de prises 2P+T Surface orientées à 45° sauf une pour branchement d'un appareil volumineux Parafoudre et indicateur signalant son état Peut être posée au sol ou fixée avec des vis (non fournies)				
4 prises 2P+T	○ Blanc/Gris foncé	0 494 10	3414971942424	3 CB

Rallonges multiprises (suite)



0 494 30



	Réf. Legrand	Gencod	Emb.	Pack.
Rallonge multiprises pour espace TV				
Permet l'organisation des câbles en toute discrétion avec un design spécifique pour l'espace TV - pouvant être utilisé comme socle pour box, démodulateur... 16 A, puissance 3680 W en 230 V Equipée de : - 4 prises 2P+T - 4 prises 2P - interrupteur On/Off lumineux - parafoudre avec indicateur d'état - capot en aluminium Avec cordon 2 m 3G 1,5 mm ²				
● Noir	0 494 30	3414971942820	3	CB



0 494 06

	Réf. Legrand	Gencod	Emb.	Pack.
Rallonges multiprises multifonction pour espaces dédiés				
Rallonge multiprises d'angle pour espace cuisine ou bureau				
16 A, puissance 3680 W en 230 V Equipée de prises 2P+T Surface orientées à 45° Avec partie amovible à l'arrière permettant le passage et la gestion des câbles Installation verticale ou horizontale				
3 prises 2P+T et 2 ports USB Type-A + Type-C - 3 A - 15 W (au total) ○ Blanc/alu	Sans cordon ⁽¹⁾	0 494 09	3414971942400	5 CB
	Avec cordon 1m	0 494 06	3414971942349	5 CB
4 prises 2P+T ○ Blanc	Sans cordon ⁽¹⁾	0 494 08	3414971942387	5 CB
	Avec cordon 1m	0 494 04	3414971942301	5 CB

(1) A câbler avec cordon 3G 1,5 mm²



Rallonges multiprises (suite)

0 494 02



0 494 12



0 504 12

	Réf. Legrand	Gencod	Emb.	Pack.
Rallonges multiprises multifonction pour espaces dédiés (suite)				
Rallonges multiprises pour espace chambre et bureau				
10 A, puissance 2300 W en 230 V Station de charge compacte équipée de : - 2 prises 2P+T Surface - 1 chargeur sans fils à induction 10 W Quickcharge avec support incliné antidérapant (permet la visualisation de la charge sur le smartphone) - 2 ports USB Type-A + Type-C 3 A - 15 W (au total) Avec cordon 2 m 3G 1,5 mm ²	● Taupe/Gris foncé	0 494 02	3414971942264	3 CB
	● Blanc/Gris foncé	0 494 12	3414971942462	3 CB
Rallonge multiprise clipsable pour espace bureau				
16 A, puissance maxi 3680 W en 230 V 4 prises 2P+T, 2 ports USB Type-A 17 W (au total), un interrupteur lumineux (LED bleue) Cordon d'alimentation 1,5 m rotatif à 90° (3G, 1,5 mm ²) Clipsable sur un plan de travail d'épaisseur 32 mm < xx < 64 mm	● Noir	0 504 12	3414971161238	10 PB



0 908 26

	Réf. Legrand	Gencod	Emb.	Pack.
Rallonge multiprises caoutchouc				
Prises équipées de volets de protection étanche (IP 44) pour usage intensif				
16 A, puissance maxi 3680 W en 230 V à raccorder à un câble souple 3G 1,5 mm ² minimum Avec poignée - IK 08 4 prises 2P+T	● Noir	0 908 26	3245060908263	5 E

Rallonges et cordons adaptateurs

0 516 01



0 516 04

	Réf. Legrand	Gencod	Emb.	Pack.
Rallonges plastique avec terre				
Rallonges pour 1 fiche Couleur : Blanc Câble 3G 1,5 mm ² 16 A, puissance maxi 3680 W en 230 V				
3 m	0 516 00	3245060516000	10	EB
5 m	0 516 01	3245060516017	10	EB
10 m	0 516 02	3245060516024	10	EB
5 m avec système d'accrochage	0 516 04	3245060516048	10	EB



0 900 40



0 521 00

	Réf. Legrand	Gencod	Emb.	Pack.
Cordons adaptateurs				
16 A, puissance maxi 3000 W en 230 V~ Câble 3G 1,5 mm ²				
Cordon pour borne de camping				
Fiche mâle CEI (2 broches + 1 broche de terre) Fiche femelle avec terre standard domestique	0,30 m	0 900 40	3245060900403	10 E
Cordon adaptateur caravane				
Fiche mâle avec terre standard domestique Fiche femelle CEI (2 alvéoles + 1 alvéole de terre)	1,5 m	0 900 41	3245060900410	10 EB
Adaptateur domestique/industriel - Plastique				
Permet la connexion d'une fiche 2P+T à brochage domestique sur un socle 2P+T à brochage industriel Usage temporaire Ne doit pas être utilisé en atmosphère explosive		0 521 00	3245060521004	10 V



Accessoires USB Type-C



0 506 93

	Réf. Legrand	Gencod	Emb.	Pack.
Accessoires USB Type-C				
Cordon adaptateur USB				
Cordon gris tressé (anti-nœud) 3-en-1 avec connecteur USB Type-A vers triple connecteur micro-USB, lightning et USB Type-C - longueur 1,20 m	0 506 93	3414971186026	1	CB

Adaptateurs



0 503 81



0 503 86



0 900 38



0 900 35

	Réf. Legrand	Gencod	Emb.	Pack.	
Adaptateurs					
Adaptateur pour anciennes prises françaises					
Puits Ø4,8 mm / Fiche Ø4 mm	0 503 81	3245060503819	10	CB	
Adaptateurs standard étranger					
Puits USA / Fiche Europe	0 503 88	3414972685795	10	CB	
Puits Europe / Fiche USA	0 503 86	3245060503864	10	CB	
Puits Allemagne / Fiche France	0 503 82	3245060503826	10	CB	
Puits Britannique / Fiche France	0 503 83	3245060503833	10	CB	
Adaptateurs pour prise de courant 20/32A					
Pour prise de courant 20 A, pour appareil équipé d'une fiche 16 A avec terre	Pour 1 appareil	0 900 37	3245060900373	10	E
		0 900 34	3245060900342	10	CB
	Pour 2 appareils	0 900 38	3245060900380	10	E
Pour prise de courant 32 A, pour appareil équipé d'une fiche 16 A ou 20 A avec terre	0 900 35	3245060900359	5	E	



Fiches multiprises

		Réf. Legrand	Gencod	Emb.	Pack.
Fiches multiprises extra-plates sans terre					
4 sorties latérales 6 A	○ Blanc/Gris clair	0 494 00	3414971942202	10	CB
Fiche sans terre avec ports USB Type-A + Type-C - 3 A - 15 W 12A, puissance 2760 W en 230 V Equipée d'un support pour smartphone et d'un système de rangement pour embout de cordon (micro USB, USB C, ...)	● Blanc/Gris foncé	0 494 01	3414971942233	10	CB

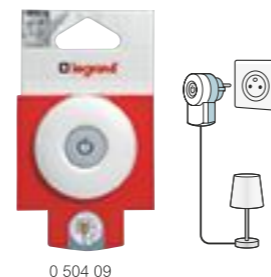

		Réf. Legrand	Gencod	Emb.	Pack.
Fiches multiprises 2P+T - 16 A					
Plastique					
2 sorties frontales	○ Blanc/Gris clair	0 494 31	3414971942844	10	CB
	● Noir/Gris foncé	0 494 32	3414971942868	10	CB
2 sorties latérales et bouton d'extraction	○ Blanc/Gris clair	0 506 37	3245060506377	30	CB
3 sorties frontales	○ Blanc/Gris clair	0 494 33	3414971942882	10	CB
	● Noir/Gris foncé	0 494 34	3414971942905	10	CB
3 sorties latérales	○ Blanc/Gris foncé	0 494 35	3414971942929	10	CB
	● Alu/Gris foncé	0 494 38	3414971942981	10	CB
Plastique - corps rotatif à 180 °					
3 sorties latérales	○ Blanc/Gris foncé	0 494 36	3414971942943	10	CB
2 sorties latérales + USB Type-A + Type-C - 3 A - 15 W	○ Blanc/Gris foncé	0 494 37	3414971942967	10	CB
	● Alu/Gris foncé	0 494 39	3414971943001	10	CB
Caoutchouc avec volet de protection IP 44					
2 sorties frontales	● Noir	0 504 70	3414970561213	5	E

Fiches

		Réf. Legrand	Gencod	Emb.	Pack.
Fiches double fonction					
Fiche avec prise avec terre Permet de brancher un 2ème appareil sur la même prise		0 504 61	3245060504618	5	CB
Fiche avec interrupteur Permet d'équiper un appareil non équipé d'origine d'un bouton marche/arrêt		0 504 09	3245060504090	5	CB



		Réf. Legrand	Gencod	Emb.	Pack.
Éclairage de secours					
Fiche veilleuse à LED avec détecteur crépusculaire Livrée avec 4 stickers couleurs + 1 sticker personnalisable		0 506 73	3245060506735	8	CB



Fiches (suite)

0 506 77

Fiche veilleuse crépusculaire à LED

Fiche 2P - 10 A
 Encombrement réduit avec intégration parfaite dans une prise de courant
 Variation possible (par appui long) de l'intensité lumineuse des LEDs
 Fonctionnement en 2 modes différents :
 - automatique : allumage automatique en fonction de la luminosité ambiante
 - manuel : allumage manuel

Noir

Réf. Legrand	Gencod	Emb.	Pack.
0 506 77	3414970010636	12	EB



0 506 81

Fiche chargeur USB

Fiche 2P - 10 A
 Encombrement réduit avec intégration parfaite dans une prise de courant
 Chargeur USB 5V - 1,5 A maxi - 7,5 W

Noir

Réf. Legrand	Gencod	Emb.	Pack.
0 506 81	3414970010582	12	EB

Prises spéciales

0 506 70

Prise mobile avec parafoudre

Prise équipée de parafoudre et voyant signalant l'état du parafoudre
 Branchement et protection box
 Prise avec terre + 2 prises RJ 45 + parafoudre
 Livrée avec un cordon RJ 11 de 1,5 m

Réf. Legrand	Gencod	Emb.	Pack.
0 506 70	3245060506704	8	CB



0 958 40

Cache-prises de courant

6 cache-prises pour prise sans terre
 4 cache-prises pour prise avec terre

Réf. Legrand	Gencod	Emb.	Pack.
0 958 40	3245060958404	10	BB
0 958 41	3245060958411	10	BB



0 958 60

Prises programmables

Réf. Legrand	Gencod	Emb.	Pack.
0 958 60	3245060958602	10	CB
0 958 61	3245060958619	10	CB



Enrouleur et piquet de jardin

0 909 70

Enrouleur à usage domestique

16 A, puissance maxi 3300 W en 230 V
 Câble HO5 VVF 3G 1,5 mm²
 Enrouleur moyenne capacité, avec protection thermique à réarmement manuel
 4 prises de courant avec terre

	Réf. Legrand	Gencod	Emb.	Pack.
10 m	0 909 70	3245060909703	5	E
15 m	0 909 71	3245060909710	5	E



0 697 49L

Piquet de jardin

Équipé de 2 prises de courant précâblées avec volets de protection

	Réf. Legrand	Gencod	Emb.	Pack.
● Anthracite	0 697 49L	3414971882386	10	V

Baladeuses

0 912 61



0 912 71

Baladeuses - Culot E27

Livrées sans ampoule

Baladeuses avec panier plastique

	Réf. Legrand	Gencod	Emb.	Pack.
Lampe baladeuse 75 W	0 912 60	3245060912604	10	SB
Lampe baladeuse 75 W avec pince d'accrochage rotative	0 912 61	3245060912611	10	EB

Baladeuses avec panier métal

	Réf. Legrand	Gencod	Emb.	Pack.
Lampe baladeuse 100 W	0 912 70	3245060912703	6	EB
Lampe baladeuse 100 W avec pince d'accrochage rotative et interrupteur	0 912 71	3245060912710	5	EB



0 622 42

Baladeuse LED

IP 64 en position verticale suspendue par son crochet
 IP 60 suspendue par son câble
 28 LEDs - 900 lumen
 9 W - 220/240 V - 50/60 Hz - IK 05
 Classe II

	Réf. Legrand	Gencod	Emb.	Pack.
Cordon 5 m	0 622 42	3414971954809	10	EB



Interrupteurs pour lampes

		Réf. Legrand	Gencod	Emb.	Pack.
Interrupteurs pour lampes					
Interrupteurs à touche basculante					
Bipolaire	Noir	0 911 94	3245060911942	20	E
		0 911 51	3245060911515	10	BB
	Vieil or	0 911 95	3245060911959	20	E
		0 911 52	3245060911522	10	BB
	Blanc	0 911 96	3245060911966	20	E
		0 911 53	3245060911539	10	BB
Bipolaire, à touche lumineuse	Noir	0 911 97	3245060911973	20	E
		0 911 56	3245060911560	10	BB
	Vieil or	0 911 98	3245060911980	20	E
		0 911 57	3245060911577	10	BB
	Blanc	0 911 99	3245060911997	20	E
		0 911 58	3245060911584	10	BB
Interrupteurs à commande au pied					
Interrupteur à commande au pied	Blanc	0 911 72	3245060911720	10	E
		0 911 71	3245060911713	10	BB
	Noir	0 911 74	3245060911744	10	E
		0 911 73	3245060911737	10	BB
Interrupteur pour pied de lampe					
2 interrupteurs		0 911 67	3245060911676	10	BB
Interrupteur pour éclairage de mobilier					
Interrupteur à tirette		0 911 64	3245060911645	10	BB

**Interrupteurs pour lampes (suite)
Douilles**

0 911 83

		Réf. Legrand	Gencod	Emb.	Pack.
Cordons pour équipement de lampes					
Cordon 1,50 m	Vieil or	0 911 82	3245060911829	10	CB
	Blanc	0 911 83	3245060911836	10	CB



0 971 33

		Réf. Legrand	Gencod	Emb.	Pack.
Douille & fiche luminaires					
Douille provisoire - fiche DCL détachable (nouveau design)		0 971 33	3245060971335	10	E
Fiche pour branchement de luminaire		0 971 32	3245060971328	10	E



Douilles

	Réf. Legrand	Gencod	Emb.	Pack.
Douilles				
Douilles pour ampoules à vis Ø14mm (E14)				
Acier laitonné	0 911 20	3245060911201	10	BB
Polyamide blanc	0 911 23	3245060911232	10	BB
Douilles pour ampoules à baïonnettes Ø22mm (B22)				
Laiton, avec bague - sortie de câble droite	0 971 00	3245060971007	10	BB
Laiton, avec bague - sortie de câble sur le côté	0 971 03	3245060971038	10	BB
Matière isolante blanche, connexion rapide	0 971 04	3245060971045	10	BB
Douilles pour ampoules à vis Ø27mm (E27)				
Acier laitonné	0 911 30	3245060911300	10	BB
Acier laitonné, avec bague	0 911 32	3245060911324	20	CB
Plastique blanc, avec bague	0 911 34	3245060911348	20	CB
Plastique blanc avec bague - sortie du câble sur le côté	0 911 35	3245060911355	20	CB
Kit précâblé pour suspension d'éclairage (E27)				
Blanc	0 911 37	3245060911379	10	CB

 0 911 46
(en position inclinée)

	Réf. Legrand	Gencod	Emb.	Pack.
Douilles spéciales				
Douille bougie E14 - hauteur 65mm	0 911 27	3245060911270	10	BB
Douille compacte + fiche DCL culot E27 (livré avec fiche 0 601 34)	0 601 35	3245060601355	10	V
Douilles étanches pour appliques				
Pour ampoules à vis E27	0 911 46	3245060911461	10	E

Fiches plates et extra-plates sans terre

	Réf. Legrand	Gencod	Emb.	Pack.	
Fiches plates plastique sans terre - 6 A					
Fiches mâles avec anneau d'extraction	Blanc	0 501 62	3245060501624	30	E
		0 939 62	3245060939625	20	CB
	Noir	0 501 63	3245060501631	30	E
		0 939 63	3245060939632	20	CB
	Bronze	0 501 64	3245060501648	30	E
	Aluminium	0 501 65	3245060501655	30	E
Fiches femelles avec anneau d'extraction	Blanc	0 501 66	3245060501662	15	E
		0 939 66	3245060939663	10	CB



0 501 84

	Réf. Legrand	Gencod	Emb.	Pack.	
Fiches extra-plates sans terre - 16 A					
Fiches sortie latérale	Blanc	0 501 83	3245060501839	15	E
		0 939 83	3245060939830	20	CB
	Noir	0 501 84	3245060501846	15	E
		0 939 84	3245060939847	20	CB



Fiches plastique

		Réf. Legrand	Gencod	Emb.	Pack.	
Fiches plastique avec terre - 16 A						
Fiches «Annela» avec anneau						
Fiches mâles	Blanc	0 501 03	3245060501037	25	E	
		0 939 03	3245060939038	20	CB	
	Noir	0 501 07	3245060501075	25	E	
		0 939 07	3245060939076	20	CB	
	Gris	0 501 05	3245060501051	25	E	
		0 501 04	3245060501044	10	E	
Fiches femelles	Blanc	0 939 04	3245060939045	10	CB	
		0 501 08	3245060501082	10	E	
	Noir	0 939 08	3245060939083	10	CB	
		0 501 06	3245060501068	10	E	
	Fiches à orientation du câble					
	Permet d'orienter le câble à 360°	Blanc	0 501 72	3245060501723	10	E
0 939 72			3245060939724	5	CB	
Noir		0 501 73	3245060501730	10	E	
		0 939 73	3245060939731	5	CB	
Fiches extraction facilitée						
Système évitant l'arrachement des prises grâce au levier extracteur	Blanc	0 501 75	3245060501754	5	E	
		0 939 75	3245060939755	5	CB	
	Noir	0 501 76	3245060501761	5	E	
		0 939 76	3245060939762	5	CB	

Fiches plastique (suite)

		Réf. Legrand	Gencod	Emb.	Pack.
Fiches plastique avec terre - 16 A (suite)					
Fiches monoblocs					
Fiches mâles - sortie du câble par l'arrière	Blanc	0 501 00	3245060501006	25	E
		0 939 00	3245060939007	20	CB
Fiches mâles - sortie du câble par le dessous	Blanc	0 501 01	3245060501013	25	E
		0 939 01	3245060939014	20	CB
Fiches femelles - sortie du câble par l'arrière	Blanc	0 501 02	3245060501020	15	E
		0 939 02	3245060939021	10	CB
Fiches «Plexo» étanches IP 44					
Fiches mâles	Gris	0 938 28	3245060938284	10	E
		0 901 28	3245060901288	5	CB
Fiche femelle avec volet de protection	Gris	0 938 29	3245060938291	10	E



		Réf. Legrand	Gencod	Emb.	Pack.
Fiche femelle à fixer - 16 A					
Fiche à raccorder avec câble souple 3G 1,5 mm ² minimum		0 501 09	3245060501099	4	CB



Fiches caoutchouc

0 939 81

		Réf. Legrand	Gencod	Emb.	Pack.
Fiches caoutchouc sans terre - 16 A					
Fiches mâles	Noir	0 501 81	3245060501815	25	E
		0 939 81	3245060939816	20	CB



		Réf. Legrand	Gencod	Emb.	Pack.
Fiches caoutchouc avec terre - 16 A					
Fiches connexion à vis					
Fiches mâles sortie droite	Noir	0 501 14	3245060501143	10	E
		0 939 14	3245060939144	5	CB
Fiches femelles sortie droite IP 44 avec les fiches mâles réf. 0 501 10/14 et 0 939 14	Noir	0 501 15	3245060501150	10	E
		0 939 15	3245060939151	5	CB
Fiches femelles IP 44 avec volet de protection	Noir	0 501 17	3245060501174	10	E
Fiche mâle, sortie du câble par le côté	Noir	0 969 29	3245060969295	10	E
Fiches super étanches IP 65					
Fiche mâle	Noir	0 502 48	3245060502485	10	V
Fiche femelle, avec volet de protection	Noir	0 502 49	3245060502492	10	V
Fiche double équipée de volets de protection IP 44					
16 A, puissance maxi 3680 W en 230 V À raccorder avec un câble souple 3G 1,5 mm ² minimum 2 prises avec terre	Noir	0 908 20	3245060908201	5	E
Fiches connexion automatique et presse-étoupe					
Fiche mâle	Noir	0 501 10	3245060501105	10	E
Fiche femelle standard	Noir	0 501 11	3245060501112	10	E
Fiche femelle à verrouillage	Noir	0 501 12	3245060501129	10	E
Fiche femelle à témoin de tension (LED)	Noir	0 501 13	3245060501136	10	E

Fiches caoutchouc (suite)

0 969 34

		Réf. Legrand	Gencod	Emb.	Pack.
Fiches caoutchouc avec terre - 20 A					
Fiche mâle 4 broches	Noir	0 969 34	3414970756473	5	E
Fiche femelle 4 alvéoles	Noir	0 969 37	3414970756534	5	E



Fiches de puissance

0 901 14 0 901 16 0 969 40 0 550 03

		Réf. Legrand	Gencod	Emb.	Pack.
Fiches 20 A avec terre					
Fiche grise					
Fiche mâle, avec anneau	2 broches	0 969 35	3414970760722	10	F
Fiches blanches					
	2 broches	0 901 14	3245060901141	20	E
Fiches mâles, sortie du câble par le dessous	3 broches	0 901 13	3245060901134	10	CB
	3 broches	0 901 16	3245060901165	10	E
	4 broches	0 901 18	3245060901189	10	E
Fiches étanches grises avec anneau					
	2 broches	0 969 40	3414970801807	10	F
Fiches mâles	3 broches	0 901 27	3245060901271	10	E
	4 broches	0 969 36	3414970760753	10	F
Fiche femelle	2 alvéoles	0 550 03	3245060550035	10	E
Fiche femelle, avec volet d'obturation	3 alvéoles	0 901 77	3245060901776	10	E



0 969 39

		Réf. Legrand	Gencod	Emb.	Pack.
Fiches 32 A avec terre					
Fiches blanches					
Fiche mâle, sortie du câble par le dessous	2 broches	0 901 15	3245060901158	10	E
	3 broches	0 969 39	3414970801777	10	F
Fiche mâle grise, avec anneau	2 broches	0 969 38	3414970801746	5	E

Fiches et prises de puissance

0 901 03 0 901 05

		Réf. Legrand	Gencod	Emb.	Pack.
Fiches et prises mobiles 16 A avec terre IP 44 pour ateliers, commerces...					
Fiches droites					
Fiche mâle - 230 V	3 broches	0 901 03	3414970753335	10	F
Fiche mâle - 400 V	4 broches	0 901 04	3414970753076	10	F
Prises mobiles équipées d'un volet de protection					
Prise femelle - 230 V	3 alvéoles	0 901 05	3414970753212	10	F
Prise femelle - 400 V	4 alvéoles	0 901 08	3414970753250	10	F



Prises de puissance



		Réf. Legrand	Gencod	Emb.	Pack.
0 901 34					
0 901 36					
0 901 38					
0 558 15					
0 969 30					

Prises encastrées avec terre

Prises de courant 20 A

Plaque 80 x 80 mm

		Réf. Legrand	Gencod	Emb.	Pack.
2 alvéoles	0 901 34	3245060901349	10	E	
3 alvéoles	0 901 36	3245060901363	10	E	
4 alvéoles	0 901 38	3245060901387	10	E	

Cadre saillie

1 poste - 82 x 82 x 40 mm

		Réf. Legrand	Gencod	Emb.	Pack.
		0 969 32	3414970756503	10	F

Prises de courant 32 A

Plaque 100 x 100 mm - Ivoire

		Réf. Legrand	Gencod	Emb.	Pack.
2 alvéoles	0 901 35	3245060901356	10	E	
3 alvéoles	0 558 15	3245060558154	10	E	

Cadre saillie

1 poste - 100 x 100 x 36 mm

		Réf. Legrand	Gencod	Emb.	Pack.
		0 969 30	3414970756589	10	F



		Réf. Legrand	Gencod	Emb.	Pack.
0 914 35					
0 914 37					
0 969 41					

Prises saillie avec terre

Prises de courant 20 A étanches IP 55

Prise 84 x 84 x 59 mm - Grise

		Réf. Legrand	Gencod	Emb.	Pack.
2 alvéoles	0 914 35	3245060914356	5	E	
3 alvéoles	0 914 36	3245060914363	5	E	
4 alvéoles	0 914 37	3245060914370	5	E	

Prise de courant 32 A étanche IP 44

Prise 119 x 96 x 74 mm avec volet de protection

		Réf. Legrand	Gencod	Emb.	Pack.
2 alvéoles	0 969 41	3414970801838	5	E	



> Accès direct catalogue en ligne, disponible sur legrand.fr

Smarter™ with Netatmo



Pour une gestion du chauffage simple et efficace.

Découvrez le **thermostat connecté** qui facilite le quotidien. Un écran élégant et affirmé avec de nombreuses fonctions contrôlables en local ou à distance via l'**App. Home + Control**.



Zone d'information
(température, taux d'humidité, durée fonction Boost)

Augmentation de la température

Activation fonction Boost

Diminution de la température

Zone de notification
(chauffage, marche-arrêt, mode)

Présence d'un signal Wi-Fi

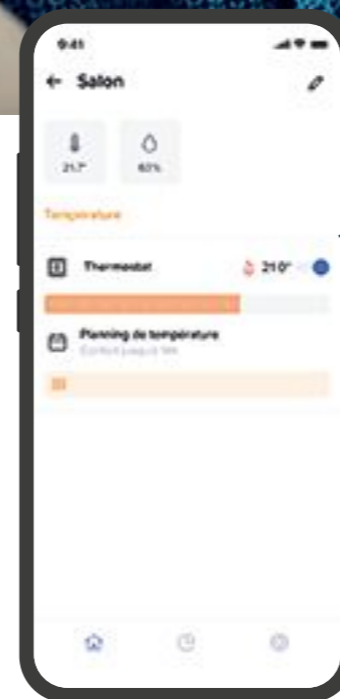

Boost : permet d'activer le système de chauffage pendant 30, 60 ou 90 minutes, quel que soit le programme en cours et la température ambiante.

En sortant du travail, j'active la fonction Boost pendant 30 min pour arriver dans une maison bien chauffée.

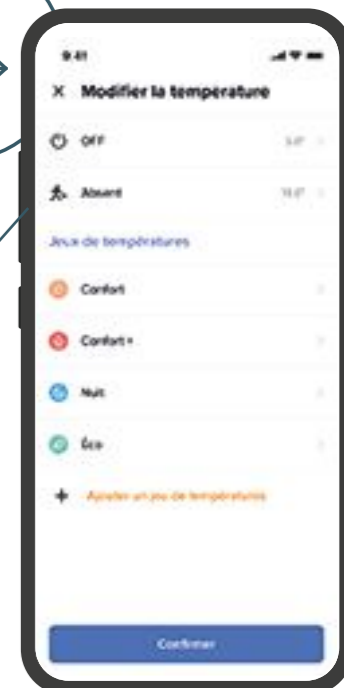

Absent : permet de gérer la température indépendamment de la programmation automatique en cas d'absence prolongée.

J'active le mode Absent pour mon départ en week-end.

TÉLÉCHARGEMENT GRATUIT SUR

App. Home + Control

App Store est une marque de service d'Apple Inc. déposée aux Etats-Unis et dans d'autres pays. Google, Google Play, Android, sont des marques déposées de Google LLC.

Avec mon thermostat connecté, j'optimise la consommation de mon chauffage.



Contrôle à distance des radiateurs

Le chauffage représente 40%⁽¹⁾ de la consommation d'un logement. En pilotant mes radiateurs depuis l'App. Home + Control, je maîtrise la gestion de mon chauffage et ainsi, j'évite les dépenses énergétiques inutiles.

(1) Source : ADEME



Auto-Adapt

Cette fonction intégrée au thermostat permet de réguler la puissance de chauffe suivant la météo et les caractéristiques thermiques de mon logement pour éviter les consommations superflues.

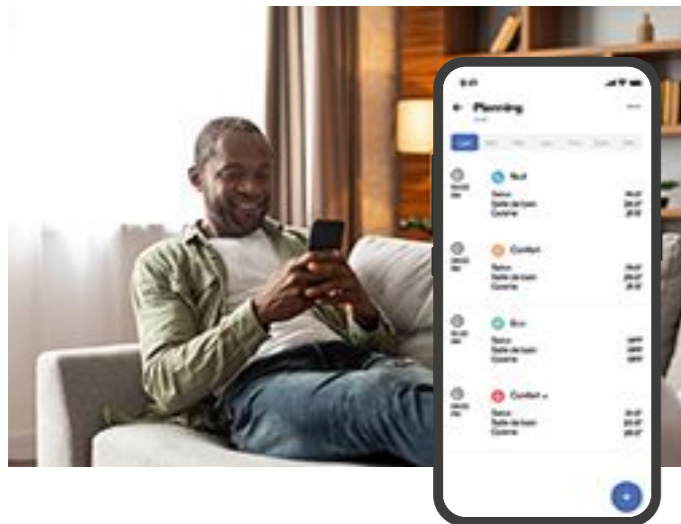

Planning personnalisables

En créant mes propres programmes de chauffe, je pilote précisément le temps de fonctionnement de mon chauffage.



Bilan Économies Énergie

Je peux consulter l'historique des consommations avec des rapports détaillés, conseils et infos dans l'App. Home + Control.

Smarther™ with Netatmo

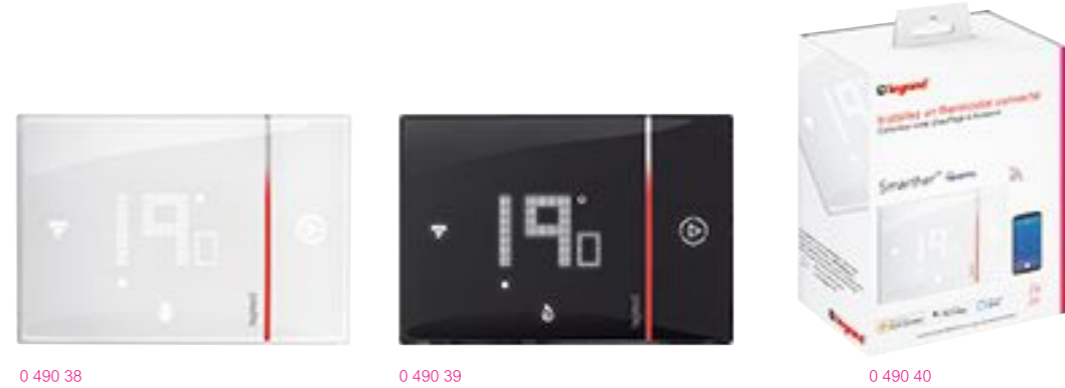

Réf. Legrand Gencod Emb. Pack.

Thermostats connectés

Thermostats connectés Wi-Fi dotés d'une interface tactile
Fonctionnent avec tout type de chaudières individuelles (gaz, fuel, bois) et avec les pompes à chaleur
Assurent le pilotage automatique des modes de chauffage en fonction de l'activité de la maison (programmation des modes Absent et Hors-Gel en cas de départ prolongé)
Pilotage et planning depuis un smartphone via l'application Home + Control (iOS ou Android)
- Fonction Auto-Adapt : météo et caractéristiques thermiques de la maison intégrées pour garantir la température voulue
- Bilan Économies d'Énergie personnalisé : visualisation de l'historique et consultation pour suivre et optimiser sa consommation d'énergie
- Mode Boost : activer le système de chauffage pendant 30, 60 ou 90 minutes, quel que soit le programme en cours et la température ambiante pour un maximum de confort
Alimentation sur secteur 230 VA
2 modules

Pour montage encastré

1 sortie de pilotage en tout ou rien : 230 VA, contact sec, contact à faible tension, vannes (4 A - 256 VA max.)
Pour installation dans boîte d'encastrement 1 poste prof. 40 mm minimum

○ Blanc	0 490 38	3414971920033	1	CB
● Noir	0 490 39	3414971920095	1	CB

Pour montage en saillie

2 sorties de pilotage en tout ou rien : 230 VA, contact sec, contact à faible tension, vannes (4 A - 256 VA max.) pour gestion simultanée modes été / hiver

○ Blanc	0 490 40	3414971920194	1	CB
---------	----------	---------------	---	----

Références en rouge : produits nouveaux



> Accès direct catalogue en ligne, disponible sur legrand.fr

VISIOPHONES

L'alliance entre confort et sécurité

Des kits visiophones tout-en-un pour une installation rapide et facile. Profitez de votre nouveau visiophone en un rien de temps !

Composition des kits :

Écran 7"
800 x 480 pixels

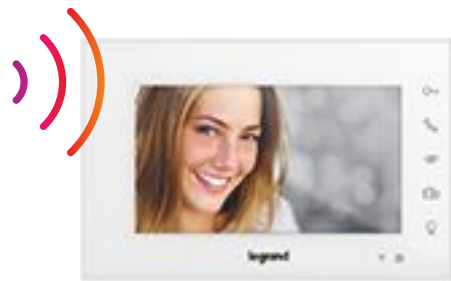

EasyKit Wi-Fi with Netatmo



EasyKit Essential



EasyKit Plus



Platine de rue



Bouton d'appel rétroéclairé, transformable en 2 boutons d'appel pour 2 familles

- Étanche
- Jusqu'à 2 entrées
- Robuste
- Caméra grand angle
- Vision nocturne



Adaptateur secteur



Adaptateur, à brancher simplement dans une prise

Easykit Kit Wi-Fi with Netatmo



Packaging zéro plastique

Un visiophone connecté pour accueillir vos visiteurs où que vous soyez.

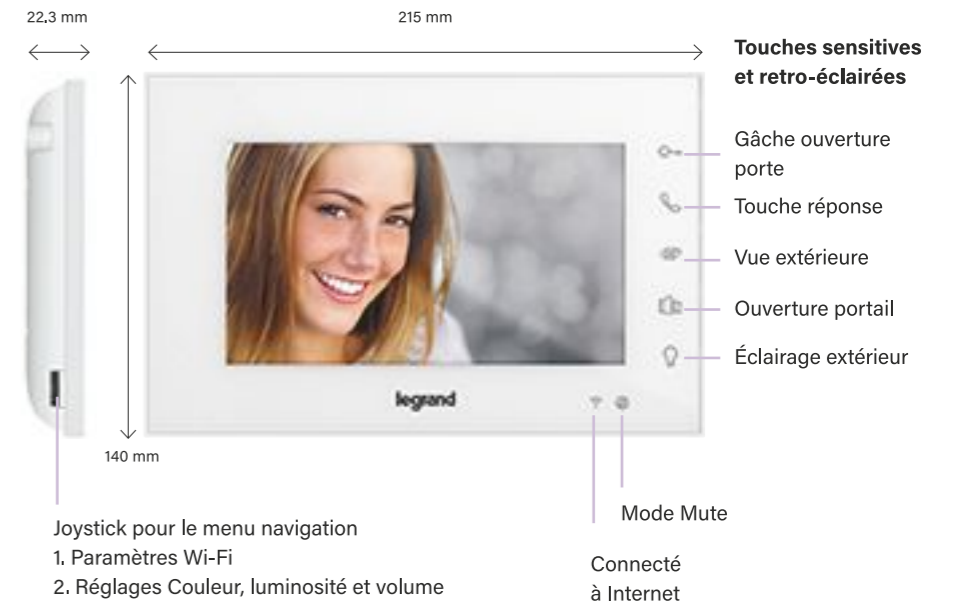

Les + du connecté

Répondez depuis votre smartphone

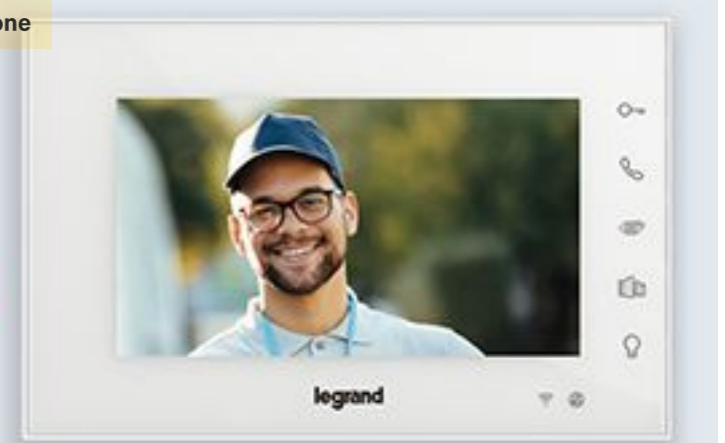

Ouvrez à distance

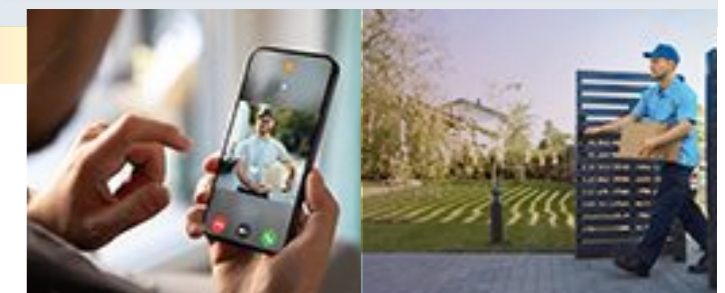

Sur une nouvelle appli !

TÉLÉCHARGEMENT GRATUIT SUR

App. Home + Security

DISPONIBLE SUR Google Play

Télécharger dans l'App Store

App Store est une marque de service d'Apple Inc. déposée aux États-Unis et dans d'autres pays. Google, Google Play, Android, sont des marques déposées de Google LLC.

Easykit Essential



Packaging zéro plastique

Un visiophone passe-partout qui se fond dans tous les décors.



Paramètres d'ajustement
1. Réglage de la couleur
2. Réglage de la luminosité
3. Réglage volume

Easykit Plus



Packaging zéro plastique

Un visiophone avec un effet miroir pour une touche d'élégance.



Paramètres d'ajustement
1. Réglage de la couleur
2. Réglage de la luminosité
3. Réglage volume

Visiophones connectés



3 609 10

3 652 20

Réf. Legrand Gencod Emb. Pack.

Visiophones connectés

Kits complets

Kits visiophones mains libres complets contenant un écran intérieur connecté une platine de rue antivandale étanche en aluminium et une fiche de raccordement au secteur

Easykit WiFi with Netatmo visiophone complet connecté écran 7"	Blanc	3 609 10	3414972539593	1	CB
Résolution : 800 x 480 pixels					

Écrans intérieurs supplémentaires

Écran intérieur 7" connecté	Blanc	3 652 20	3414972539630	1	CB
Résolution : 800 x 480 pixels					

Application Home+Security

Créer un véritable système de sécurité dans votre logement en associant les produits Netatmo à votre visiophone connecté

Caméra Intérieure Intelligente

Caméra Extérieure Intelligente avec Sirène

Sonnette Vidéo Intelligente

Détecteurs d'Ouverture Intelligents pour porte et fenêtres

Détecteur de Fumée Intelligent

Sirène Intérieure Intelligente

Références en rouge : produits nouveaux



> Accès direct catalogue en ligne, disponible sur legrand.fr

Visiophones

3 679 10



3 632 20



3 693 39



3 694 01

Réf. Legrand	Gencod	Emb.	Pack.
--------------	--------	------	-------

Portiers visiophones
Kits complets

Kits visiophones mains libres complets contenant un écran intérieur une platine de rue antivandale étanche en aluminium et une fiche de raccordement au secteur

Easykit Essential visiophone complet écran 7" Résolution : 800 x 480 pixels	○ Blanc	3 679 10	3414972469777	1	CB
--	---------	----------	---------------	---	----

Easykit Plus visiophone complet écran effet miroir 7" Résolution : 800 x 480 pixels Avec éclairage extérieur	● Noir	3 689 10	3414972469814	1	CB
--	--------	----------	---------------	---	----

Ecrans intérieurs additionnels

Possibilité d'installer jusqu'à 2 écrans intérieurs (avec fonction intercommunication entre eux dans un même logement)

Ecran intérieur 7" Résolution : 800 x 480 pixels	○ Blanc	3 632 20	3414972469784	1	CB
---	---------	----------	---------------	---	----

Ecran intérieur effet miroir 7" Résolution : 800 x 480 pixels	● Noir	3 642 20	3414972469821	1	CB
--	--------	----------	---------------	---	----

Ecran intérieur tactile 10"		3 693 35	3414970566515	1	CB
-----------------------------	--	----------	---------------	---	----

Platine de rue additionnelle

Platine de rue	○ Aluminium	3 693 39	3414970566539	1	C
----------------	-------------	----------	---------------	---	---

Caméra additionnelle

Caméra filaire additionnelle (2 fils)
Livrée avec fiche avec transformateur 12 V
Résolution : 2 Mégapixels, vision jour/nuit
Distance d'éclairage IR : 15 m

	● Blanc/Noir	3 694 01	3414972021166	10	C
--	--------------	----------	---------------	----	---

Références en rouge : produits nouveaux

 > Accès direct **catalogue en ligne**, disponible sur legrand.fr
Kits carillons et sonnettes

0 942 51



0 942 52



0 942 53



0 942 70

Réf. Legrand	Gencod	Emb.	Pack.
--------------	--------	------	-------

Kits carillon
Essentiel

32 mélodies, alimentation par piles portée 50 m
Pile bouton sonnette fournie
Carillon avec clip ceinture

○ Blanc	0 942 51	3414971067172	1	CB
---------	----------	---------------	---	----

Confort

15 mélodies, alimentation par piles portée radio 100 m
Pile bouton sonnette fournie

○ Blanc	0 942 52	3414971067196	1	CB
---------	----------	---------------	---	----

● Anthracite	0 942 53	3414971067219	1	PB
--------------	----------	---------------	---	----

15 mélodies, alimentation sonnette à pile (fournie) et carillon à brancher, portée 100 m
Possibilité d'ajouter jusqu'à 3 sonnettes supplémentaires (réf. 0 942 78 ou 0 942 79)
Compatible avec le détecteur de mouvements réf. 0 942 80

○ Blanc	0 942 54	3414971067233	1	PB
---------	----------	---------------	---	----

Sérénité

30 mélodies + MP3, flash LED, alimentation par piles (pile bouton sonnette fournie), portée radio 200 m, sonnette IP 54, câble USB et logiciel fournis

○ Blanc	0 942 70	3414971067257	1	PB
---------	----------	---------------	---	----

○ Couleur Alu	0 942 71	3414971067271	1	PB
---------------	----------	---------------	---	----

1 carillon Sérénité blanc (30 mélodies + MP3 + flash LED)
+ 1 carillon Confort blanc à brancher
+ sonnette IP 54 avec pile fournie
Kit sérénité compatible avec le détecteur de mouvement réf. 0 942 80
Possibilité d'ajouter jusqu'à 3 sonnettes supplémentaires (réf. 0 942 78 ou 0 942 79)

○ Blanc	0 942 72	3414971067295	1	PB
---------	----------	---------------	---	----

 > Accès direct **catalogue en ligne**, disponible sur legrand.fr

 > Accès direct **catalogue en ligne**, disponible sur legrand.fr

Carillons et sonneries

0 942 64

Carillons 2 notes filaires

	Réf. Legrand	Gencod	Emb.	Pack.
Design "Allegro", 8 V ou piles	0 942 64	3245060942649	10	CB
Design "Tempo", avec transformateur 230/12 V intégré	0 942 65	3245060942656	5	CB



0 942 84



0 927 76

Sonneries 230 V

	Réf. Legrand	Gencod	Emb.	Pack.
Fixation saillie	0 942 84	3245060942847	10	CB
Montage dans tableau électrique - 1 module	0 927 76	3245060927769	10	E

Transformateur pour carillons

Montage dans tableau électrique - 1 A 230 V / 8 V protégé - 2 modules	0 927 78	3245060927783	1	E
--	----------	---------------	---	---

Carillons

0 942 45



0 942 48



0 942 79

Boutons-poussoirs d'appel

	Réf. Legrand	Gencod	Emb.	Pack.
Pour utilisation intérieure, avec porte-étiquette 230 V	0 942 45	3245060942458	10	CB
Pour utilisation extérieure et intérieure, avec porte-étiquette 12 - 24 V	0 942 48	3414972325363	10	C
Pour utilisation avec carillon Radio Sérénité ou Confort, carré, IP 54, avec porte-étiquette et voyant lumineux Pile bouton fournie Livré avec kit de fixation par vis ou adhésif double face Couleur : Blanc À piles	0 942 79	3414971067332	1	PB
Pour utilisation avec carillon Radio Confort ou Sérénité, rond, IP 44, avec porte-étiquette et voyant lumineux Pile bouton fournie Livré avec kit de fixation par vis ou adhésif double face Couleur : Blanc À piles	0 942 78	3414971067318	1	PB



Détecteurs de mouvements

0 489 44



0 489 45

	Réf. Legrand	Gencod	Emb.	Pack.
Détecteurs de mouvements				
À fixer au plafond				
À fixer directement au faux-plafond avec griffes ou dans boîte à encastrer prof. 50 mm Hauteur recommandée de fixation : 2,50 m Détecteur de mouvements infrarouge Portée de détection : 360° sur 8 m	0 489 44	3414970630322	1	CB
À fixer au mur				
À fixer directement sur le mur en saillie Hauteur recommandée de fixation : 2,50 m Détecteur de mouvements infrarouge Portée de détection : 140° sur 8 m IP 42 Temporisation réglable de 10 secondes à 10 minutes	0 489 45	3414970630346	1	CB

Détecteurs de mouvements (suite)

0 489 46

	Réf. Legrand	Gencod	Emb.	Pack.
Détecteur de mouvements étanche				
À fixer directement sur le mur ou au plafond en saillie Hauteur recommandée de fixation : 2,50 m Détecteur de mouvements infrarouge Portée de détection : 360° sur 8 m IP 55 Temporisation réglable de 10 secondes à 10 minutes	0 489 46	3414970630360	1	CB



0 942 80

	Réf. Legrand	Gencod	Emb.	Pack.
Détecteur de mouvements pour carillon Radio				
À fixer directement sur le mur ou à poser Détecteur de mouvements infrarouge Portée de détection : 110° à l'horizontale et 20° à la verticale sur 8 m Compatible avec tous les carillons Sérénité et Confort (réfs. 0 942 52/53/54 et 0 942 70/71/72) Alimentation par piles (non fournies) Portée Radio 100 m	0 942 80	3414971067356	1	CB



Moulures et appareillages

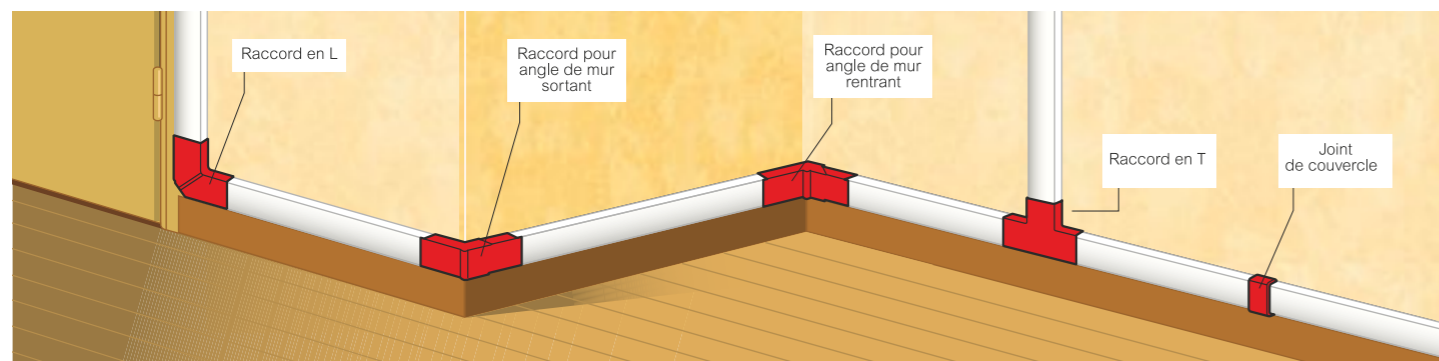

	Réf. Legrand	Gencod	Emb.	Pack.
--	--------------	--------	------	-------

Cache-fils et conduits de distribution

Cache-fils

Cache-câbles / Cache-fils 10 x 10		0 982 30	3414970337344	100	E
	Auto-adhésif	0 982 31	3414970337368	90	E
Cache-câbles / Cache-fils 16 x 12,5		0 982 32	3414970337382	48	E
	Auto-adhésif	0 982 33	3414970337405	45	E
Cache-câbles / Cache-fils 20 x 10	Blanc	0 982 34	3414970337429	57	E
	Marron	0 982 35	3414970337443	57	E
Offre chantier 10 cache-câbles 20 x 10		200 890	3414970337245	7	F
Lot de 5 moulures sans cloison	20 x 12,5	200 891	3414970993243	6	F
Boîte de dérivation		0 982 87	3414970337924	8	SB

Conduits

Conduits de distribution	17 x 17	0 982 36	3414970337467	60	E
	25 x 17	0 982 37	3414970337481	40	E
	30 x 17	0 982 44	3414970337627	30	E
	30 x 25	0 982 38	3414970337504	25	E
	40 x 25	0 982 39	3414970337528	30	E
	60 x 25	0 982 40	3414970337542	20	E
	60 x 40	0 982 41	3414970337566	12	E
	85 x 50	0 982 42	3414970337580	10	E
	130 x 50	0 982 43	3414970337603	4	E

Références en rouge : produits nouveaux



Moulures et appareillages (suite)



0 982 46

	Réf. Legrand	Gencod	Emb.	Pack.	
Passages de sol					
Passage de sol 50 x 12	Blanc	0 982 46	3414970337665	27	E
	Gris	0 982 47	3414970337689	27	E
Passage de sol 75 x 18	Gris	0 982 45	3414970337641	18	E



	Réf. Legrand	Gencod	Emb.	Pack.	
Système de moulure - section 20 x 12,5					
Moulure	Sans cloison	0 981 27	3414970008091	30	E
	Avec cloison	0 981 20	3414970008022	30	E
Kit tour de pièce (4 angles intérieurs + 2 embouts)		0 981 21	3414970008039	10	SB
Kit de contournement (1 angle extérieur + 1 angle intérieur)		0 981 22	3414970008046	10	SB
Kit tour de porte (4 angles plats)		0 981 23	3414970008053	10	SB
Embouts (x 2)		0 981 24	3414970008060	25	SB
Raccordement en T		0 981 25	3414970008077	25	SB
Joints de couvercle (x 4)		0 981 26	3414970008084	25	SB
Boîte pour luminaire		0 905 21	3414970008015	4	SB



Moules et appareillages (suite)



0 981 30

		Réf. Legrand	Gencod	Emb.	Pack.
Système de moulure - section 32 x 12,5					
Compatible avec les Apparents (p. 149) et Mosaic (p. 121)					
Moulure	Avec cloison	0 981 30	3414970008107	20	E
Kit tour de pièce (4 angles intérieurs + 2 embouts)		0 981 31	3414970008114	5	SB
Kit de contournement (1 angle extérieur + 1 angle intérieur)		0 981 32	3414970008121	10	SB
Kit tour de porte (4 angles plats)		0 981 33	3414970008138	8	SB
Embouts (x 2)		0 981 34	3414970008145	20	SB
Raccord en T		0 981 35	3414970008152	15	SB
Joints de couvercle (x 4)		0 981 36	3414970008169	25	SB
Raccord mur plafond		0 905 20	3414970008008	10	SB



0 981 89



0 981 86

		Réf. Legrand	Gencod	Emb.	Pack.
Cadres pour moulures 12,5					
Cadre pour appareillage les Apparents	Simple	0 981 88	3414970008299	8	SB
	Double	0 981 89	3414970008305	4	SB
Cadre pour appareillage Mosaic	Simple	0 981 86	3414970008275	4	SB
	Double	0 981 87	3414970008282	3	SB



Moules et appareillages (suite)



0 981 71

		Réf. Legrand	Gencod	Emb.	Pack.
Système de moulure - section 40 x 16					
Compatible avec les Apparents (p. 149) et Mosaic (p. 121)					
Moulure	Avec cloison	0 981 70	3414970008176	16	E
Kit tour de pièce (4 angles intérieurs + 2 embouts)		0 981 71	3414970008183	4	SB
Kit de contournement (1 angle extérieur + 1 angle intérieur)		0 981 72	3414970008190	5	SB
Kit tour de porte (4 angles plats)		0 981 73	3414970008206	5	SB
Embouts (x 2)		0 981 74	3414970008213	15	SB
Raccord en T		0 981 75	3414970008220	15	SB
Joints de couvercle (x 4)		0 981 76	3414970008237	15	SB



0 981 78



0 981 92

		Réf. Legrand	Gencod	Emb.	Pack.
Cadres pour moulures 16					
Cadre pour appareillage les Apparents	Simple	0 981 78	3414970008251	7	SB
	Double	0 981 79	3414970008268	5	SB
Cadre pour appareillage Mosaic	Simple	0 981 92	3414970337283	3	SB
	Double	0 981 93	3414970337313	3	SB



Moulures et appareillages (suite)



0 982 20 0 982 21 0 982 24 Exemple de plinthe avec prises les Apparents (voir p. xxx)

	Réf. Legrand	Gencod	Emb.	Pack.
Système de plinthe - section 80 x 20				
Compatible avec les Apparents (p. 149) et Mosaic (p. 121)				
Plinthe	Avec cloison	0 982 20	3414970008312	16 E
Raccord pour angle rentrant		0 982 21	3414970008329	10 SB
Kit de contournement (1 angle extérieur + 1 angle intérieur)		0 982 22	3414970008336	4 SB
Raccord pour angle sortant		0 982 23	3414970008343	10 SB
Embouts (x 2)		0 982 24	3414970008350	10 SB
Joint de couvercle (x 4)		0 982 26	3414970008367	10 SB
Raccord pour sortie convecteur		0 982 27	3414970008374	5 SB



0 989 91 0 989 92

	Réf. Legrand	Gencod	Emb.	Pack.
Cadres pour plinthe 80 x 20				
Cadre pour appareillage les Apparents	Simple	0 989 91	3414970008794	5 SB
	Double	0 989 92	3414970008800	4 SB
Cadre pour appareillage Mosaic	Simple	0 982 28	3414970008381	4 SB
	Double	0 982 29	3414970008398	3 SB

Moulures et appareillages (suite)



0 989 93 0 989 90 0 989 89

	Réf. Legrand	Gencod	Emb.	Pack.
Appareillage saillie composable (à associer au cadre)				
Prise de courant avec terre	0 989 85	3414970008749	10	SB
Prise téléphone	0 989 86	3414970008756	10	SB
Prise télévision simple pour télévision TNT et câble	0 989 87	3414970008763	10	SB
Prise télévision type "F" pour télévision satellite	0 989 93	3414970008817	10	SB
Boîte dérivation / sortie de câble	0 989 90	3414970008787	10	SB
Prise RJ 45 multimédia	0 989 89	3414970008770	10	SB



0 982 60 0 982 64

	Réf. Legrand	Gencod	Emb.	Pack.
Système de goutlotte - section 80 X 50				
Goutlotte pour appareillage Mosaic	À clippage direct	0 982 60	3414970337702	4 E
Cloison goutlotte pour appareillage Mosaic		0 982 63	3414970337788	13 E
Raccord pour angle rentrant		0 982 61	3414970337726	4 SB
Raccord pour angle sortant		0 982 62	3414970337757	5 SB
Joint de couvercle et de goutlotte (1 + 1)		0 982 66	3414970337832	15 SB
Embout		0 982 65	3414970337955	10 SB
Soluclip - accessoire de montage des prises Mosaic		0 982 64	3414970337801	10 SB



Kits multimédia



0 977 33



0 977 34

Kits cache-câble multimédia

Kit écran plat

	Réf. Legrand	Gencod	Emb.	Pack.
Blanc	0 977 33	3245060977337	8	BB
Noir	0 977 34	3245060977344	8	BB

Dérivation



0 984 01



coffret réf. 0 945 41 avec couvercle équipé d'un bornier réf. 0 984 01

Bornes et coffrets de dérivation

Bornes de raccordement

	Capacité	Réf. Legrand	Gencod	Emb.	Pack.
Barrettes de 10 bornes séparables	2 x 6 mm ²	0 984 00	3245060984007	10	E
	2 x 10 mm ²	0 984 01	3245060984014	10	E
	2 x 16 mm ²	0 984 02	3245060984021	10	E
	2 x 25 mm ²	0 984 03	3245060984038	10	E

Coffrets

	Dimensions (mm)	Bornes compatibles	Réf. Legrand	Gencod	Emb.	Pack.
Livrés sans bornes - gris	76 x 66 x 33	0 984 00/01	0 945 40	3245060945404	10	E
	100 x 80 x 36	0 984 00/01/02	0 945 41	3245060945411	10	E
	118 x 92 x 45	0 984 00/01/02/03	0 945 42	3245060945428	10	E



0 919 93



0 919 94



0 919 98

Boîtes de dérivation à encastrer pour plaques de plâtre

	Dimensions plaques (mm)	Dimensions boîtes (mm)	Réf. Legrand	Gencod	Emb.	Pack.
Avec plaques et vis	Ø80	Ø65 prof. 40	0 919 92	3245060919924	20	E
	Ø100	Ø85 prof. 40	0 919 93	3245060919931	10	E
	120 x 120	115 x 115 prof. 40	0 919 94	3245060919948	10	E
	165 x 120	160 x 105 prof. 40	0 919 95	3245060919955	10	E
	175 x 175	170 x 170 prof. 50	0 919 96	3245060919962	10	E
Pour combles - jusqu'à 68 départs ou arrivées		190 x 190 x 80	0 919 98	3245060919986	4	E



Dérivation (suite)



0 919 73

0 919 75

			Réf. Legrand	Gencod	Emb.	Pack.
Boîtes de dérivation à encastrer pour maçonnerie						
	Dimensions plaques (mm)	Dimensions boîtes (mm)				
Avec couvercle et vis	100 x 100	85 x 85 x 40	0 919 73	3245060919733	10	E
	140 x 140	120 x 120 x 40	0 919 74	3245060919740	10	E
	190 x 135	165 x 115 x 40	0 919 75	3245060919757	10	E
	195 x 195	175 x 175 x 40	0 919 76	3245060919764	10	E
Couvercle pour transformer une boîte d'encastrement en boîte de dérivation		80 x 80 - sans vis	0 919 58	3245060919580	20	E
		85 x 85 - avec vis	0 905 81	3245060905811	20	E



0 945 13

0 945 15

0 945 17

0 945 18

			Réf. Legrand	Gencod	Emb.	Pack.
Boîtes avec fermeture par enclipsage						
Boîtes rondes						
	Ø intérieur	Épaisseur				
Gris - 4 embouts	60 mm	40 mm	0 945 13	3245060945138	5	E
	70 mm	45 mm	0 945 14	3245060945145	5	E
Blanc - 4 embouts	70 mm	45 mm	0 945 15	3245060945152	1	F
Boîtes carrées						
		Dimensions intérieures (mm)				
Gris - 7 embouts		65 x 65 x 40	0 945 16	3245060945169	5	E
		80 x 80 x 45	0 945 17	3245060945176	5	E
Blanc - 7 embouts		80 x 80 x 45	0 945 18	3245060945183	1	F
Accessoire						
Barrette de raccordement pour dérivation		Capacité 4 x 4 mm ²	0 312 10	3245060312107	20	V



Dérivation (suite)
Les lots boîtes de dérivation



0 945 23

0 945 20

0 945 24

0 920 82

			Réf. Legrand	Gencod	Emb.	Pack.
Boîtes avec fermeture par 1/4 de tour						
Boîtes carrées						
		Dimensions intérieures (mm)				
Gris - 7 embouts		105 x 105 x 55	0 945 19	3245060945190	5	E
Gris - 10 embouts perforables		130 x 130 x 74	0 945 23	3245060945237	10	F
Blanc - 7 embouts		105 x 105 x 55	0 945 20	3245060945206	1	E
Boîtes rectangulaires						
Gris - 10 embouts perforables		155 x 110 x 74	0 945 24	3245060945244	10	F
		180 x 140 x 86	0 945 25	3245060945251	10	E
Gris - 14 embouts perforables		220 x 170 x 86	0 945 26	3245060945268	10	F
Gris - 24 embouts perforables		310 x 240 x 124	0 920 82	3245060920821	1	F



200 158

200 159

200 160

			Réf. Legrand	Gencod	Emb.	Pack.
Lots boîtes de dérivation Plexo						
Lot de 5 boîtes de dérivation Ø70 Plexo			200 158	3414972092463	20	F
Lot de 5 boîtes de dérivation 80x80 Plexo			200 159	3414972092494	24	F
Lot de 5 boîtes de dérivation 100x100 Plexo			200 160	3414972092524	10	F



Colliers, fixations (suite)

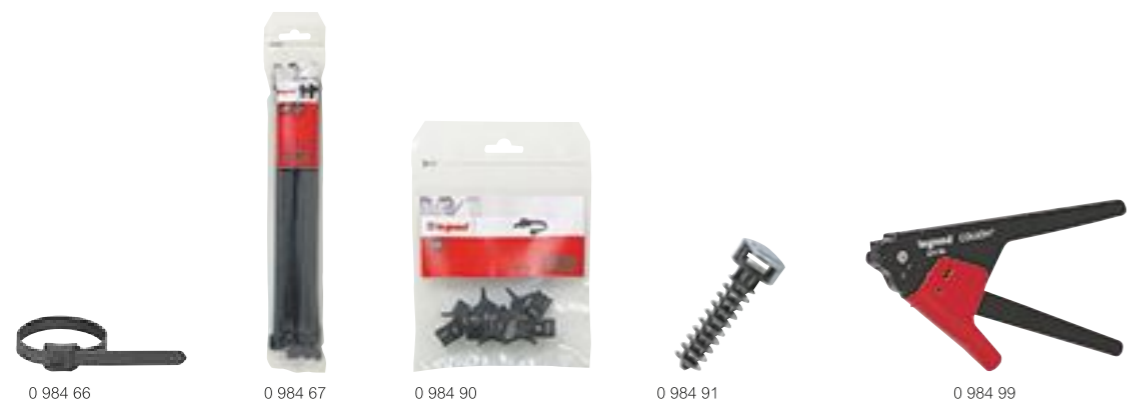

				Réf. Legrand	Gencod	Emb.	Pack.
Colliers pour intérieur et extérieur							
Colliers de serrage noirs							
	Larg. (mm)	Long. (mm)	Ø de serrage (mm) maxi mini				
	9	123	22 4	0 319 10	3414971132139	10	C
	9	185	42 10	0 319 13	3414971132160	10	C
	9	262	62 26	0 319 16	3414971132191	10	C
	9	357	92 26	0 319 19	3414971132221	10	C
Par boîte de 100	9	498	140 74	0 319 20	3414971132252	5	C
	9	750	220 74	0 319 21	3414971132283	1	C
	6	119	25 4	0 319 22	3414971132313	10	C
	6	180	45 10	0 319 25	3414971132344	10	C
	7,6	128	22 8	0 984 65A	3245060984656	10	SB
Sachet de 20 colliers	7,6	194	42 15	0 984 66A	3245060984663	10	SB
	7,6	260	62 15	0 984 67A	3245060984670	10	SB
Embases pour colliers - noirs							
Sachet de 10 embases à visser				0 984 90	3245060984908	10	SB
Sachet de 10 embases à cheville				0 984 91	3245060984915	10	SB
Sachet de 10 chevilles à visser				0 984 92	3245060984922	10	SB
Pince pour collier				0 984 99	3245060984991	10	CB

Colliers, fixations (suite)
Accessoires d'installation

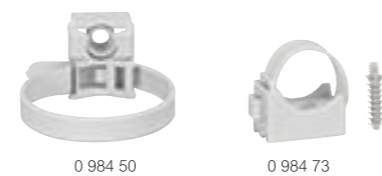

			Réf. Legrand	Gencod	Emb.	Pack.
Fixations pour tubes et câbles						
Colliers à embase						
Sachet de 20 colliers à embase			0 984 50	3245060984502	10	SB
Attaches pour tubes						
	Pour tubes Ø16 mm		0 984 72	3245060984724	10	SB
Sachet de 15 attaches + 15 chevilles à visser + 1 outil	Pour tubes Ø20 mm		0 984 73	3245060984731	10	SB
	Pour tubes Ø25 mm		0 984 74	3245060984748	10	SB
Accessoires d'installation						
Ruban adhésif isolant						
	Blanc		0 930 90	3245060930905	10	CB
	Noir		0 930 91	3245060930912	10	CB
	Rouge		0 930 92	3245060930929	10	CB
	Bleu		0 930 93	3245060930936	10	CB
	Vert/Jaune		0 930 94	3245060930943	10	CB
Outillage						
Tournevis testeur lumineux			0 930 81	3245060930813	10	CB
Dénudeur de câble			0 910 79	3245060910792	4	SB



Cavaliers fixe-câbles



				Réf. Legrand	Gencod	Emb.	Pack.
Cavaliers fixe-câbles							
100 cavaliers souples "Multifix" gris							
	Câble Ø (en mm)	Pointe (en mm) Ø Longueur					
Pour câble rond	5 à 7	1,8	20	0 983 15	3245060983154	20	PB
				0 983 65	3245060983659	20	PB
	7 à 10	1,8	25	0 983 16	3245060983161	10	PB
				0 983 66	3245060983666	10	BB
	10 à 14	1,8	30	0 983 17	3245060983178	5	PB
				0 983 67	3245060983673	20	BB
	14 à 20	2,5	40	0 983 18	3245060983185	10	PB
				0 983 68	3245060983680	10	BB
100 cavaliers souples "Multifix" blancs							
Pour câble rond	5 à 7	1,8	20	0 983 30	3245060983307	20	PB
	7 à 10	1,8	25	0 983 31	3245060983314	10	PB
	10 à 14	1,8	30	0 983 32	3245060983321	5	PB
	14 à 20	2,5	40	0 983 33	3245060983338	10	PB
				0 983 83	3245060983833	10	BB
20 cavaliers souples "Multifix" blancs							
Pour câble rond	5 à 7	1,8	20	0 983 80	3245060983802	10	BB
	7 à 10	1,8	25	0 983 81	3245060983819	10	BB
	10 à 14	1,8	30	0 983 82	3245060983826	10	BB
100 cavaliers "Fixfor" blancs							
Pour câble méplat	2 x 1 mm ²	1,8	20	0 983 39	3245060983390	20	PB
				0 983 89	3245060983895	20	BB



Cavaliers fixe-câbles



	Réf. Legrand	Gencod	Emb.	Pack.
Le guide électricité				
360 pages - rappel des normes en vigueur - conseils d'installation, d'utilisation et astuces - schémas de câblage - présentation des solutions produits	0 911 03	3245060911034	20	F



AIDE À L'IMPLANTATION DES PRODUITS

À chaque référence,

Réf. Legrand	Gencod	Emb.	Pack.
0 801 40	3245060801403	10	V
0 905 30	3245060905309	50	E
0 905 31	3245060905316	50	E

son code packaging

LES PACKAGINGS POUR CASIERS

B Les blisters

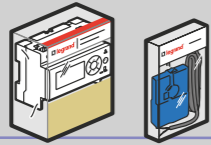

C Les boîtes carton

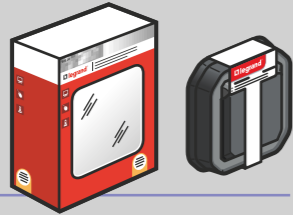

E Les étiquettes

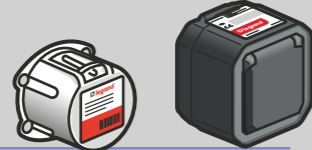

F Les films



S Les sachets

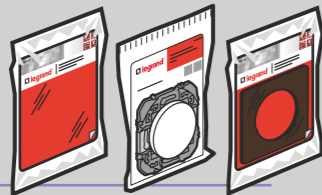

V Le vrac

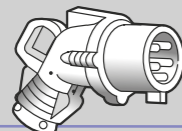

LES PACKAGINGS POUR BROCHES

BB Les blisters brochables

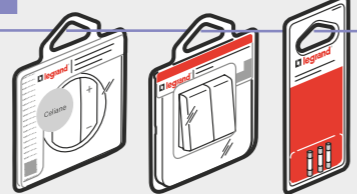

CB Les cartons brochables

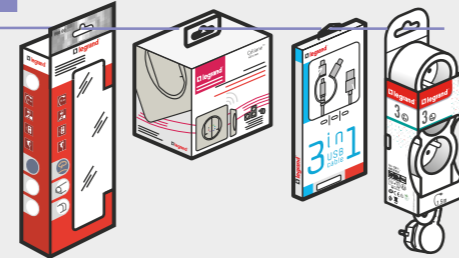

EB Les étiquettes brochables



FB Les films brochables



PB Les boîtes plastique brochables

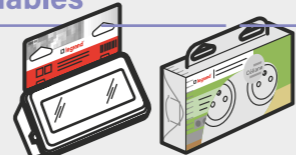

SB Les sachets brochables

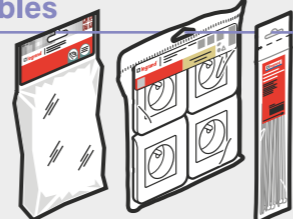

UNE AMBITION, UNE VISION ET UN GUIDE

"Améliorer les vies, en transformant les espaces où les gens vivent, travaillent et se rencontrent, avec des infrastructures électriques et numériques et des solutions connectées simples, innovantes et durables"

#LegrandImprovingLives*

* Legrand améliore les vies



Service Relations Pro

0810 48 48 48 Service 0,05 € / min
+ prix appel

du lundi au vendredi 8h à 18h
128 av. de Lattre de Tassigny 87045 Limoges Cedex - France
E- mail : accessible sur legrand.fr

suivez-nous

- @ legrand.fr
- [facebook.com/LegrandFrance](https://www.facebook.com/LegrandFrance)
- [linkedin.com/legrandfrance/](https://www.linkedin.com/legrandfrance/)
- [instagram.com/legrand_france/](https://www.instagram.com/legrand_france/)
- [youtube.com/legrandfrance/](https://www.youtube.com/legrandfrance/)
- [pinterest.fr/legrandfrance/](https://www.pinterest.fr/legrandfrance/)