

# LES ESSENTIELS DU CHEMINEMENT DANS LES BÂTIMENTS

MOULURES • GOULOTTES • GAINES TECHNIQUES LOGEMENT •  
CHEMINS DE CÂBLES & SUPPORTAGE • COLONNES • BOÎTES  
DE SOL • ÉQUIPEMENT DU BUREAU

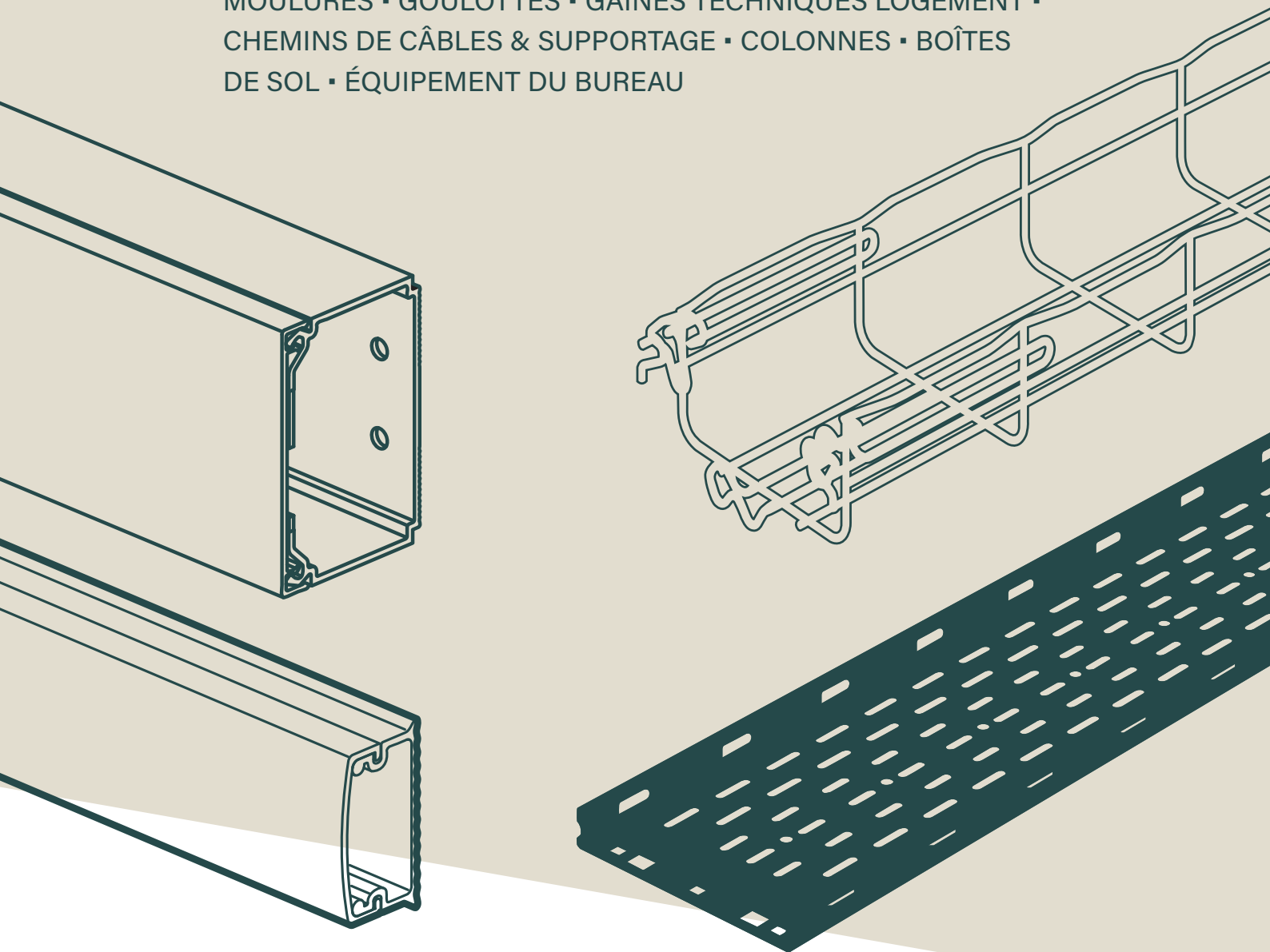

# LE SAVOIR-FAIRE FRANÇAIS AU COEUR DE NOS SOLUTIONS



FABRIQUÉ  
EN FRANCE

## 70%

de notre chiffre d'affaires 2025 est généré par des produits fabriqués en France, illustrant la solidité de notre ancrage industriel et la pérennité de nos engagements.



## Sites

**industriels français tous ISO 9001, 45001, 14001**

- Montbard (21)
- Senlis (60)
- Sillé-le-Guillaume (72)

## UNE ENTREPRISE ENGAGÉE POUR UN AVENIR DURABLE



Retrouvez l'intégralité de la stratégie RSE de Legrand sur [www.legrandgroup.com](http://www.legrandgroup.com)

LEGRAND CABLE MANAGEMENT s'inscrit totalement dans la «Politique Environnementale» du groupe Legrand.

En proposant des solutions du bâtiment durable issues d'une démarche d'éco-conception :

- limitant les substances dangereuses (RoHS),
- limitant les ressources utilisées (gamme chemins de câbles Haute Résistance)
- limitant les émissions de CO<sup>2</sup> (emballage carton Wrapeasy)
- intégrant dès que possible des matières recyclées

**80% de notre CA 2025 est couvert par des fiches PEP ECO PASSPORT**

## NOS OFFRES SUR MESURE : DES SOLUTIONS ADAPTÉES À VOS BESOINS SPÉCIFIQUES

De multiples solutions pour un résultat unique afin de répondre aux besoins, envies et contraintes de chaque chantier :

- une composition personnalisée
- une longueur particulière
- une couleur spécifique
- des produits précâblés

Adressez-vous au Commercial(e) Sédentaire de votre région

## DE NOUVELLES SOLUTIONS, BIENTÔT DISPONIBLES

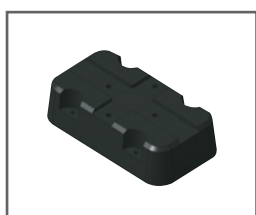

Plots terrasse



Boîtes de sol

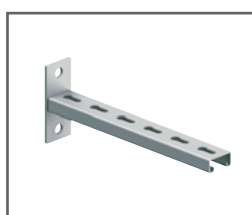

Supportages



Goulottes IK10

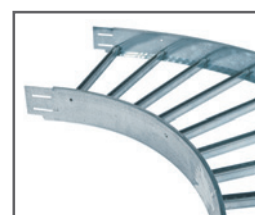

Echelles à câbles

# SOMMAIRE

	MOULURES	4
	GAINES TECHNIQUES DE LOGEMENT	4
	GOULOTTES DE DISTRIBUTION	5
	GOULOTTES D'INSTALLATION	5
	APPAREILLAGES GOULOTTES	6
	COLONNES ET COLONNETTES	6
	BOÎTES DE SOL	6
	BRANCHEMENT DE PROXIMITÉ	7
	CHEMINS DE CÂBLES FILS ET TÔLES	8
	SUPPORTAGES	9 10
	CHEMINS CÂBLES PVC	11
	KITS DE FIXATION, VISSERIE, RAILS & FIXATIONS	12
	GOULOTTES DE CÂBLAGE	13

# Moulures KEVA

Fond avec couvercle et accessoires

planet  
wattohm

OFFRE SUR-MESURE À LA DEMANDE



DIMENSION	PROFILÉ	ANGLE VAR INTÉRIEUR	ANGLE VAR EXTÉRIEUR	ANGLE PLAT	EMBOUIT	JOINT COUVERCLE	TÉ DÉRIVATION	CADRE APP. 1 POSTE	CADRE APP. 2 POSTES	POINT DE CENTRE DCL	BOITE DÉRIVATION
22X12, 1 comp.	11500	11502	11503	11504	11505	11573	11507	11811	11822	11643	11680
22X12, 2 comp.	11501										
<b>COLISAGE</b>	<b>90 m</b>	<b>40 p</b>	<b>40 p</b>	<b>40 p</b>	<b>40 p</b>	<b>40 p</b>	<b>5 p</b>	<b>10 p</b>		<b>15 p</b>	<b>5 p</b>
32X12, 1 comp.	11520	11522	11523	11524	11525	11575	11527	11821	11822	11643	11680
32x12, 2 comp.	11521										
<b>COLISAGE</b>	<b>72 m</b>	<b>40 p</b>	<b>40 p</b>	<b>40 p</b>	<b>40 p</b>	<b>40 p</b>	<b>5 p</b>	<b>10 p</b>	<b>5 p</b>	<b>15 p</b>	<b>5 p</b>
32X15, 1 comp.	11541	11542	11543	11544	11545	11576	11547	11831	11832	-	11681
32x15, 2 comp.	11540										
<b>COLISAGE</b>	<b>72 m</b>	<b>20 p</b>	<b>20 p</b>	<b>20 p</b>	<b>20 p</b>	<b>20 p</b>	<b>5 p</b>	<b>10 p</b>	<b>5 p</b>		<b>5p</b>
50X20, 1 comp.	11590	11582	11583	11584	11585	11578	11587	11841	11842	-	11681
50X20 2 comp.	11580										
50x20 3 comp.	11581										
<b>COLISAGE</b>	<b>30 m</b>	<b>20 p</b>	<b>20 p</b>	<b>20 p</b>	<b>20 p</b>	<b>20 p</b>	<b>5 p</b>				<b>5 p</b>
75X20 2 comp.	11600	11602	11603	11604	11605	11579	-	-	-	-	
<b>COLISAGE</b>	<b>18 m</b>	<b>10 p</b>	<b>10 p</b>	<b>10 p</b>	<b>20 p</b>	<b>10 p</b>					

Existe en couleur brune RAL 8014



ACCESSOIRES DE FIXATION	HAUTEUR 12 MM	HAUTEUR 15 MM	HAUTEUR 20 MM
Clou Flixo	11690	11691	11692
<b>COLISAGE</b>	<b>10 p</b>	<b>10 p</b>	<b>10 p</b>
Cartouche colle rigide		12044	
<b>COLISAGE</b>		<b>12 p</b>	

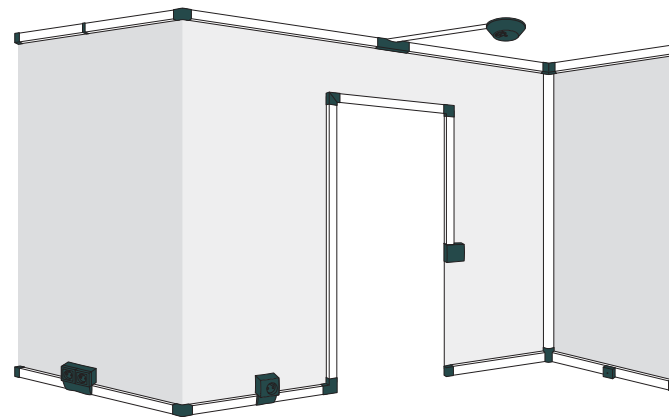

# Gaines Techniques Logement VIADIS

Fond, couvercle et accessoires

OFFRE SUR-MESURE À LA DEMANDE

DIMENSION	PROFILÉS
GTL complète 13 modules, 1 compartiment - Longueur ajustable 2,45 à 2,6 m (Livré avec un cornet de finition et pieds compensateurs)	16800
GTL complète 13 modules, 2 compartiments - Longueur ajustable 2,45 à 2,6 m (Livré avec un cornet de finition et pieds compensateurs)	16801
GTL complète 18 modules, 2 compartiments - Longueur ajustable 2,45 à 2,6 m (Livrée avec un cornet de finition et pieds compensateurs)	16721
<b>COLISAGE</b>	<b>1 p</b>
GTL 13 modules fond, 1 compartiment - Longueur 2,60 m	16710
GTL 13 modules couvercle - Longueur 2,60 m	16711
<b>COLISAGE</b>	<b>2 p</b>
Cornet d'épanouissement 13 modules	16702
Embout extrémité goulotte - Pour goulotte GTL Viadis 13 modules	16703
<b>COLISAGE</b>	<b>1 p</b>

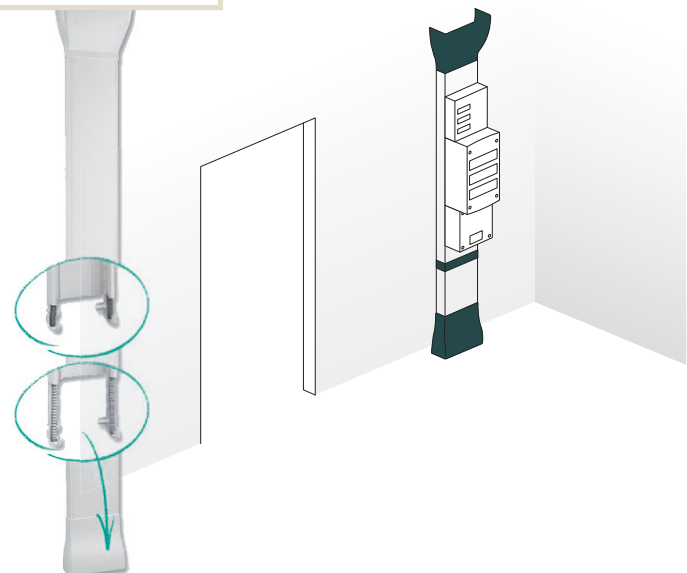

OFFRE SUR-MESURE À LA DEMANDE

Fond avec couvercle et accessoires



DIMENSION	PROFILÉS	ANGLE VAR. INTÉRIEUR	ANGLE VAR. EXTÉRIEUR	ANGLE PLAT	EMBOUT	JOINT COUVERCLE	TÉ DERIVATION
Auto-adhes. 16X12,5, 1 comp.	14226	-	-	-	-	-	-
<b>COLISAGE</b>	120 m						
16X16, 1 compartiment	16200	16201	16202	16203	16204	-	-
<b>COLISAGE</b>	120 m	20 p	20 p	20 p	20 p		
25X16, 1 compartiment	16220	16221	16222	16223	16224	16225	16226
<b>COLISAGE</b>	80 m	20 p	20 p	20 p	20 p	20 p	20 p
32X16, 1 compartiment	16240	16241	16242	16243	16244	16245	16246
<b>COLISAGE</b>	60 m	20 p	20 p	20 p	20 p	20 p	20 p
25X25, 1 compartiment	16260	16261	16262	16263	16264	16265	16266
<b>COLISAGE</b>	100 m	20 p	20 p	20 p	20 p	20 p	20 p
40X25, 1 compartiment	16280	16281	16282	16283	16284	16285	16286
<b>COLISAGE</b>	60 m	20 p	20 p	20 p	20 p	20 p	20 p
60X25, 1 compartiment	16300	16301	16302	16303	16304	16305	16306
<b>COLISAGE</b>	40 m	20 p	20 p	20 p	20 p	20 p	20 p
40X40, 1 compartiment	16340	16341	16342	16343	16344	16345	16346
<b>COLISAGE</b>	36 m	10 p	10 p	20 p	20 p	20 p	20 p
60X40, 1 compartiment	16360	16361	16362	16363	16364	16365	16366
<b>COLISAGE</b>	24 m	10 p	10 p	20 p	20 p	20 p	20 p
90X40, 1 compartiment	16420	16421	16422	16423	16424	16425	16426
<b>COLISAGE</b>	20 m	10 p	10 p	20 p	20 p	20 p	20 p
60X60, 1 compartiment	16400	16401	16402	16403	16404	16405	16406
<b>COLISAGE</b>	24 m	10 p	10 p	20 p	20 p	20 p	20 p
90X60, 1 compartiment	16480	16481	16482	16483	16484	16485	16486
<b>COLISAGE</b>	16 m	4 p	10 p	10 p	20 p	20 p	10 p
120X60, 1 compartiment	16500	16501	16502	16503	16504	16505	-
<b>COLISAGE</b>	12 m	4 p	4 p	10 p	20 p	20 p	
150X60, 1 compartiment	16520	16521	16522	16523	16524	16525	-
<b>COLISAGE</b>	12 m	4 p	4 p	4 p	20 p	20 p	
200X80	16640	16641	16642	-	16644	16645	-
<b>COLISAGE</b>	8 m	2 p	4 p		20 p	20 p	

# Goulottes d'installation LOGIX

OFFRE SUR-MESURE À LA DEMANDE

Fond, couvercle et accessoires



DIMENSION	PROFILÉ	COUVERCLE BLANC	COUVERCLE TRANSLUCIDE	ANGLE VAR. INTÉRIEUR	ANGLE VAR. EXTÉRIEUR	ANGLE PLAT	EMBOUT	JOINT COUVERCLE	TÉ DERIVATION
85X50, 1 comp., blanc	68033	68028	48728	48002	48003	48004	48005	48062	48040
<b>COLISAGE</b>	24 m		24 m	10 p	10 p	10 p	10 p	10 p	5 p
130X50, 2 comp., blanc	68034	68028	48728	48007	48008	48009	48010	48062	41356
<b>COLISAGE</b>	12 m		24 m	8 p	8 p	4 p	10 p	10 p	10 p
160X50, 3 comp., blanc	68037	68028	48728	48013	48014	48015	48016	48062	41357
<b>COLISAGE</b>	12 m		24 m	5 p	5 p	2 p	5 p	10 p	5 p
190X50, 3 comp., blanc	68036	68028	48728	48018	48019	48020	48021	48062	41353
<b>COLISAGE</b>	8 m		24 m	5 p	5 p	2 p	5 p	10 p	5 p

Existe en noir, PVC alu-mic, aluminium et antibactérien

# Appareillages goulottes LOGIX



DIMENSION	PC 2P+T PRIMAIRE AVEC NORMACLIP	PC 2P+T SECONDAIRE SANS NORMACLIP	PC RJ45 CATÉG. 6 AVEC NORMACLIP	PC RJ45 CATÉG. 6A AVEC NORMACLIP	
Prise 45X45 blanc	49041	49042	49068	49071	-
Prise 45X45 rouge	49141	49142	49168	-	-
Prise 45X45 noir	49241	49242	49268	-	-
Prise 45X45 alu-mic	49341	49342	49368	-	-
Détrompage	49045	49046	-	-	PW49700
<b>COLISAGE</b>	<b>10 p</b>	<b>10 p</b>	<b>10 p</b>	<b>10 p</b>	<b>10 p</b>

Existe en blanc, noir, alu-mic, rouge, jaune, bleu, vert et antibactérien

## Colonnes et colonnettes LOGIX

Aluminium avec couvercles aluminium

DIMENSION	PROFILÉ
Colonne 1 compartiment 2,67m Peut s'adapter à une hauteur maximum de 4,05 m	PW32310
Colonne 1 compartiment 3,92m Peut s'adapter à une hauteur de plafond de 5,30 m	PW32312
Colonne 2 compartiments 2,67m Peut s'adapter à une hauteur de plafond de 4,05 m	PW32320
Colonne 2 compartiments 3,92m Peut s'adapter à une hauteur de plafond de 5,30 m	PW32322
Colonne 4 compartiments 0,68 m Peut s'adapter à une hauteur de plafond de 3,30 m	PW32340
Colonnette 2 compartiments 0,68m	PW32326
<b>COLISAGE</b>	<b>1 p</b>

OFFRE SUR-MESURE À LA DEMANDE : pré-câblées ou pré-équipée



## Boîtes de sol LOGIX

Pour plancher technique et béton

OFFRE SUR-MESURE À LA DEMANDE



BOÎTE D'ENCASTREMENT		PLAQUE ADAPTATION pour boîte d'encastrement PW28500		BOÎTE DE SOL COUVERCLE PLASTIQUE RECOUVRANT	PLANCHER TECHNIQUE*	BÉTON
Auto-ajustable 8/12m	PW28512	Plaque 8/12m	PW28501	Boîte de sol 8m verticale	PW29203	PW29212
				Boîte de sol 12m horizontale	PW29200	PW29209
Auto-ajustable 12/18m	PW28518	Plaque 12/18m	PW28502	Boîte de sol 12m verticale	PW29204	PW29213
				Boîte de sol 18m horizontale	PW29201	PW29210
Auto-ajustable 16/24m	PW28524	Plaque 16/24m	PW28503	Boîte de sol 16m verticale	PW29205	PW29214
				Boîte de sol 24m horizontale	PW29202	PW29211
<b>COLISAGE</b>		<b>1 p</b>		<b>1 p</b>		<b>1 p</b>

6 Offre existante pour sol béton, plancher technique ou trappe de visite, couvercle recouvrant ou affleurant, couvercle plastique ou métal.  
\*Les boîtes plancher technique n'ont pas besoin de boîte d'encastrement et sont livrés avec les boîtiers d'isolation.

# legrand® Branchements de proximité INCARA

OFFRE SUR-MESURE À LA DEMANDE

## Solutions intégrées d'équipement pour mobilier



DISQ 60	
2P+T Surface et cordon, fiche 2P+T - blanc	654720
2P+T Surface et cordon, fiche 2P+T - noir	654721
Chargeur USB A+C 15W et cordon, fiche 2P+T - blanc	654730
Chargeur USB A+C 15W et cordon, fiche 2P+T - noir	654731
<b>COLISAGE</b>	<b>1 p</b>



DISQ 80	
2P+T + USB A+C + RJ45 + cordon fiche 2P+T - blanc	654701
2P+T + USB A+C + RJ45 + cordon fiche 2P+T - noir	654702
2P+T + USB A+C + sortie de câble + cordon fiche 2P+T - blanc	654705
2P+T + USB A+C + sortie de câble + cordon fiche 2P+T - noir	654707
Blanc prise f/b usb a+c cordon 2m avec fiche	655040
Noir prise f/b usb a+c cordon 2m avec fiche	655041
<b>COLISAGE</b>	<b>1 p</b>

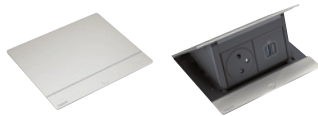

POP UP	4 modules	8 modules
<b>Pop Up à équiper</b>		
Aluminium brossé	654800	654808
Blanc	654801	654809
Noir	654802	854810
Aluminium	654803	654811
Aluminium brossé avec couvercle IP44	654812	
<b>Pop Up équipés</b>		
2P+T Surface + chargeur USB Type-A+C 15W - Aluminium brossé	654816	654820
<b>COLISAGE</b>	<b>1 p</b>	<b>1 p</b>



MULTILINK	
2x2P+T + USB A+C - blanc	654771
2x2P+T + USB A+C - noir	654774
<b>COLISAGE</b>	<b>1 p</b>

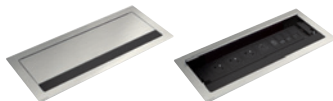

FLIP UP	
3x2P+T Surface + chargeur USB Type-A+C 15W 8 modules métal	654850
<b>COLISAGE</b>	<b>1 p</b>

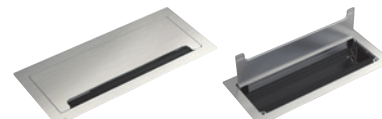

TOP ACCESS		
	295 mm	385 mm
Blanc	654871	654874
Noir	654872	654875
Métal	-	654873
<b>COLISAGE</b>	<b>1 p</b>	<b>1 p</b>



TOWER	
<b>Tower 60</b>	
3 prises 2P+T + 1 chargeur USB Type-A + Type-C	654970
3 prises 2P+T + 2 prises RJ45 + 1 chargeur USB A+C	654971
4 prises 2P+T	654972
<b>Tower 120</b>	
4x2P+T + 2 USB Type-A + 2 USB Type-C	654980
4x2P+T + 2 USB Type-A + 2 USB Type-C + induction	654981
<b>COLISAGE</b>	<b>1 p</b>



VERTÈBRE DE BUREAU		
	80 mm - 4 compartiments	120 mm - 2 compartiments
Gris	654990	654992
Noir	654991	654993
<b>COLISAGE</b>	<b>1 p</b>	<b>1 p</b>

# Chemins de câbles fils FASCLIC+

CABLOFIL®

Profils pré-éclissés, couvercles & dérivations

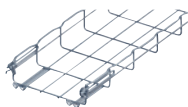
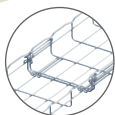

DIMENSIONS	LONGUEUR 3M		COUVERCLE 2M		DÉRIVATION & CHANGEMENT DE PLAN CABLOBEND	
	EZ	HR	EZ	HR	EZ	HR
<b>Finitions</b>						
Fil 54X50	200 061	200 066	646 010	350 664	-	-
Fil 54X100	200 071	200 076	646 020	350 665	220 071	220 076
Fil 54X150	200 081	200 086	646 030	350 666	220 081	220 086
Fil 54X200	200 091	200 096	646 040	350 667	220 091	220 096
Fil 54X300	200 101	200 106	646 050	350 668	220 101	220 106
Fil 54X400	200 201	200 206	646 060	350 669	220 201	220 206
Fil 54X500	200 301	200 306	646 070	350 671	220 301	220 306
Fil 54X600	200 401	200 406	646 080	350 672	220 401	220 406
<b>COLISAGE</b>	3 m	3 m	2 m	2 m	1 p	1 p
Clip couvercle	-	-	646 200	646 224	-	-
<b>COLISAGE</b>			1 p	1 p		
Bande de renforcement	-	-	-	-	350 466	350 461
<b>COLISAGE</b>					1 p	1 p



MISE À LA TERRE	
Liaison équipotentielle GRIFEQUIP	585 327
<b>COLISAGE</b>	25 p

OFFRE SUR-MESURE À LA DEMANDE

Selon UTE 15-900, mise à la terre tous les 15 ml, sauf lorsque la longueur du cheminement n'excède pas 20 ml, auquel cas une seule mise à la terre suffit.

# Chemins de câbles tôles P31 AUTO

Profils pré-éclissés, couvercles, dérivations et accessoires

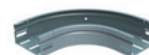

DIMENSIONS	LONGUEUR 3M		COUVERCLE 3M		DÉRIVATION	COUDE 90°
	GS	HR	GS	HR	GS	GS
<b>Finitions</b>						
Tôle M/F 50X50	480 052	485 330	340 189	485 423	340 129	340 914
Tôle M/F 50X100	481 100	485 332	340 191	485 197	480 131	481 190
Tôle M/F 50X150	481 150	485 333	340 192	485 198	480 132	481 191
Tôle M/F 50X200	481 201	485 334	340 193	485 199	480 133	481 192
Tôle M/F 50X300	481 300	485 335	340 194	485 200	480 134	481 193
Tôle M/F 50X400	481 400	485 336	340 195	485 201	480 136	481 194
Tôle M/F 50X500	481 500	485 337	340 196	485 202	480 138	481 195
Tôle M/F 50X600	481 600	485 338	340 197	485 203	480 139	481 196
<b>COLISAGE</b>	3 m	3 m	3 m	3 m		
Clip couvercle P31 CFC	-	-	481 709	481 709		
<b>COLISAGE</b>			40 p	40 p		

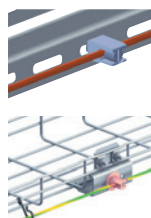

MISE À LA TERRE	
Conducteur équipotentielle BAT 35	585 330
<b>COLISAGE</b>	25 p
Borne protection BLT 6/35	585 367
Borne protection BLF 6/35	585 397
<b>COLISAGE</b>	10 p

OFFRE SUR-MESURE À LA DEMANDE

Selon UTE 15-900, mise à la terre tous les 15 ml, sauf lorsque la longueur du cheminement n'excède pas 20 ml, auquel cas une seule mise à la terre suffit.

<b>EZ</b>	Électrozingage après fabrication Norme EN ISO 2081	<b>HR</b>	Zinc Magnésium Norme EN 10346 94% de zinc, 3% d'aluminium et 3% de magnésium
<b>GS</b>	Galvanisation procédé Sendzimir Norme EN 10346	<b>HR</b>	Zinc Aluminium Normes IEC 61-537
<b>GC</b>	Galvanisé à chaud après fabrication Norme EN ISO 1461	<b>HR</b>	Zinc Nickel Norme ISO 15726 Dépôt électrolytique à base de zinc et de nickel

# Supportages fils

## Supportage mural et suspension

SUPPORTAGE MURAL			
Finitions	GS	HR*	GC
Console CM50	586 060	586 063*	
Console CM50 XL	586 130	586 133*	
<b>COLISAGE</b>	25 p	25 p	
Console CAT30	586 050	586 057*	
Console CAT 40	586 190	586 197*	
<b>COLISAGE</b>	50 p	50 p	
Rail RCSN300	013 300	013 303	
<b>COLISAGE</b>	10 p	10 p	
Rail RCSN3000	013 030	013 033	
<b>COLISAGE</b>	1 p	1 p	
Console CLN100	556 200	556 203	
<b>COLISAGE</b>	5 p	5 p	
Console CLN200	556 220	556 223	
Console CLN300	556 230	556 233	
<b>COLISAGE</b>	20 p	20 p	
Console CSN100	556 100	556 103	
Console CSN150	556 110	556 113	
Console CSN200	556 120	556 123	
<b>COLISAGE</b>	5 p	5 p	
Console CSN300	556 130	556 133	
<b>COLISAGE</b>	20 p	20 p	

SUPPORTAGE SUSPENSION			
Finitions	GS	HR*	GC
Attache suspension	350 581	350 587*	
<b>COLISAGE</b>	50 p		
FBV 50	-	595 937*	
<b>COLISAGE</b>		36 p	
Berceau UC50	586 040	-	
<b>COLISAGE</b>	25 p		
Rail RCSN150	013 150	013 153	
Rail RCSN200	013 200	013 203	
Rail RCSN300	013 300	013 303	
Rail RCSN400	013 400	013 403	
<b>COLISAGE</b>	10 p	10 p	
Rail RCSN2000	013 020	013 023	
<b>COLISAGE</b>	1 p	1 p	
Console CSNC100	556 300	556 303	
Console CSNC150	556 310	556 313	
Console CSNC200	556 320	556 323	
Console CSNC300	556 330	556 333	
<b>COLISAGE</b>	10 p	10 p	
Sac éclipse CE40	558 051	558 056	
<b>COLISAGE</b>	1 s	1 s	

# Supportages commun fils & tôles

## Supportage plafond

SUPPORTAGE PLAFOND		
Finitions	GS	GC
<b>Pendards moyens</b>		
Platine fixation PFR EDF	561 080	-
<b>COLISAGE</b>	10 p	10 P
Echelle EDF300	561 310	561 313
Echelle EDF600	557 610	557 613
<b>COLISAGE</b>	20 p	20 p
Echelle EDF1000	561 090	561 093
<b>COLISAGE</b>	1 p	1 p
Echelle EDF2000	561 010	561 013
<b>COLISAGE</b>	2 p	2 p
Echelle EDF3000	561 020	561 023
<b>COLISAGE</b>	3 p	3 p

Finitions	GS	HR
<b>Pendards moyens Gamme 41</b>		
Platine PFN41S	595 360	349 720
Platine PFR41S	595 380	-
<b>COLISAGE</b>	10 p	10 p
Rail R21S3000 E15	342 180	-
Rail R21S3000 E20	343 230	343 236
Rail R41S3000 E15	343 740	-
Rail R41S3000 E20	343 750	343 756
Rail R41S3000 E25	345 200	-
Rail R41SP3000 E20	343 930	343936
<b>COLISAGE</b>	3 p	3 p
Plot terrasse sans rail	559 255	-
Plot terrasse avec rail	-	559 256
<b>COLISAGE</b>	1 p	1 p

# Supportages commun fils & tôles

CABLOFIL®

## Supportage mural et suspension

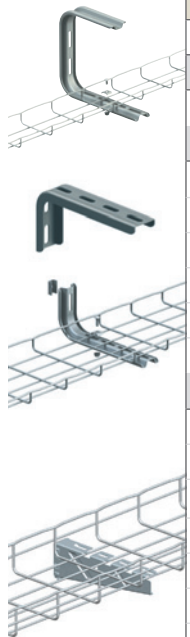

SUPPORTAGE MURAL						
Finitions	GS	HR*	GC	Finitions	GS	GC
Charges légère à moyennes			Charges lourdes			
Console CSC100	002 760	002 763		Console C21S150	557 860	597 013
<b>COLISAGE</b>	<b>20 p</b>	<b>20 p</b>		<b>COLISAGE</b>	<b>10 p</b>	<b>10 p</b>
Console CL150	522 140	522 141		Console CC21S200	557 870	
Console CL200	557 280	557 283		Console CC21S300	557 880	597 033
Console CL250	522 142	522 143		Console CC21S400	557 890	597 043
Console CS100	002 700	002 703		<b>COLISAGE</b>	<b>10 p</b>	<b>10 p</b>
Console CS200	002 710	002 713		Console C41S150		597 013
Console CS300	002 720	002 723		Console C41S200		597 023
<b>COLISAGE</b>	<b>5 p</b>	<b>5 p</b>		<b>COLISAGE</b>		<b>24 p</b>
Console CB50	350 800			Console C21S300		595 033
Console CB100	350 810	350 816*		<b>COLISAGE</b>		<b>20 p</b>
Console CB150	350 820	350 826*		Console C21S400		595 043
Console CB200	350 830	350 846*		<b>COLISAGE</b>		<b>16 p</b>
Console CB300	350 840	350 856*		Console C41S150		595 013
Console CB400	350 850	350 866*		Console C41S200		595 023
Console CB500	350 860	350 876*		<b>COLISAGE</b>		<b>20 p</b>
Console CB600	350 870	350 806*		Console C41S300		595 033
<b>COLISAGE</b>	<b>10 p</b>	<b>10 p</b>		<b>COLISAGE</b>		<b>16 p</b>
				Console C41S400		595 043
				<b>COLISAGE</b>		<b>12 p</b>
				Console C41S500		595 053
				Console C41S600		595 063
				<b>COLISAGE</b>		<b>8 p</b>
				Console CD41D500		596 053
				Console C41D600		596 063
				<b>COLISAGE</b>		<b>4 p</b>



SUPPORTAGE SUSPENSION					
Finitions	EZ		Finitions	GS	GC
Etrier de suspension ESO P31 L75	347 279		Console CSC200	002 770	002 773
Etrier de suspension ESO P31 L100	347 280		Console CSC300	002 780	002 783
<b>COLISAGE</b>	<b>10 p</b>		Console CSCC100	012 760	012 763
Etrier de suspension ESO P31 L150	347 281		Console CSCC200	012 770	012 773
Etrier de suspension ESO P31 L200	347 282		Console CSCC300	012 780	012 783
Etrier de suspension ESO P31 L300	347 283		<b>COLISAGE</b>	<b>10 p</b>	<b>10 p</b>
Etrier de suspension ESO P31 L400	347 284				
<b>COLISAGE</b>	<b>6 p</b>				



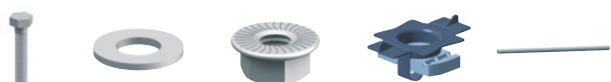

VISSERIES		
Finitions	EZ	HR
VHM 12X25	801 401	350 444
VHM 12X70	801 461	350 446
Rondelle RM12	801 531	350 423
Ecrou EE M12	801 231	350 403
E41 AA M12	801 971	350 455
E41 AA M8	801 951	350 453
E41 AA 6	801 941	350 452
<b>COLISAGE</b>	1 s	1 s
Tige fil M6	801 701	350 456
<b>COLISAGE</b>	50 p	50 p
Tige fil M8	801 711	350 457
<b>COLISAGE</b>	25 p	25 p
Ecrou EE M6	801 201	350 405
Ecrou EE M8	801 211	350 406
Rondelle RM6	801 501	350 420
Rondelle RM8	801 511	350 421
<b>PVC</b>		
Jonc protection	522 354	522 354
<b>COLISAGE</b>	1 s	1 s

FIXATIONS DIVERSES		
Finitions	GS	GC
Rail Z 24X24X24	524 200	524 210
Rail Z 48X48X48	524 203	524 213
Rail Z 24X48X24	524 201	524 221
<b>COLISAGE</b>	3 p	3 p
Telex 30	524 250	5242 60
Telex 50	524 251	524 261
<b>COLISAGE</b>	2 p	2 p
UPN30	-	910 013
Plat 24/175	524 100	-
Plat 48/175	524 101	524 106
Plat 30/3	524 108	524 110
Cornière 24/24	524 180	524 190
Cornière 24/48	524 181	524 191
Cornière 48/48	524 182	524 192
U24/24	524 135	524 145
<b>COLISAGE</b>	3 p	3 p



DÉRIVATIONS			
Finitions	EZ	HR	PLASTIQUE
<b>Mécanique</b>			<b>Electrique</b>
Faslock auto S 50, 100, 150, 200	558 340	558 346	Kit IBP fil 80X80 pour chemins de câbles fil
Faslock XL 300, 400, 500, 600	558 320	558 326	Kit IBP fil 105X105 pour chemins de câbles fil
<b>COLISAGE</b>	1 s	25 p	<b>COLISAGE</b>
Eclisse universelle EDU	480 224	485 224	Kit BP80 P31/IBP80 pour chemins de câbles tôle
<b>COLISAGE</b>	8 p	8 p	Kit 105 P31/IB105 pour chemins de câbles tôle
			<b>COLISAGE</b>
			10 p



ECLISSAGE ET FIXATION							
Finitions	EZ	HR*	INOX	Finitions	EZ	GS*	HR
Clip BFC console inox		349 252		Eclisse EDRN	558 241		558 246
<b>COLISAGE</b>		50 p		<b>COLISAGE</b>	50 p		50 p
Boulon TRCC 6X12 M	341 895	485 035*		Eclisse CE25	558 011		350 569
<b>COLISAGE</b>	200 p	50 p		Eclisse CE30	558 041		350 570
Eclisse plate EP50	341 213	485 230*		Eclisse CE35	558 180*		558 187
<b>COLISAGE</b>	10 p	10 p		<b>COLISAGE</b>	1 s		1 s
Boulon TRCC 6X12	801 001	350 401*		KIT FIX	558 091*		350 426
Boulon TRCC6X20	801 011	350 402*		KIT ASSTR	558 081*		350 424
Boulon TRCC 6X30	801 021	350 403*		<b>COLISAGE</b>	1 s		50 p
<b>COLISAGE</b>	1 s	50 p		FASTRUT			599 007
				<b>COLISAGE</b>			1 s

# Chemins de câbles PVC ISI PLAST

CABLOFIL®

## Profilés et accessoires



DIMENSION	PROFILÉ NON PERFORÉ 3M	PROFILÉ PERFORÉ 3M	ÉCLISSE	ÉCLISSE VARIABLE LÉGÈRE	TÉ	CONSOLE L	SUSPENSION	RÉHAUSSE
75x50	637 700	637 701	-	637 793	637 860	637 766	637 771	637 781
75X75	-	637 801	637 890	637 793	637 860	637 766	637 771	637 781
100X50	637 710	637 711	637 790	637 793			637 771	637 781
<b>COLISAGE</b>	24 m	24 m	20 p	20 p	2 p	8 p	8 p	8 p
100X75	637 810	637 811	637 890	637 793	637 960	637 766 8 p	637 771	637 781 8 p
150X50	637 720	637 721	637 790	-	-	637 767	-	637 782
<b>COLISAGE</b>	18 m	18 m	20 p	20p	2 p	6 p	8 p	6 p
150X75	637 820	637 821	637 890	-	-	-	637 772	
<b>COLISAGE</b>	12 m	12 m	20 p				6 p	
200X50	637 730	637 731	637 791	-	637 860	637 768	637 773	637 783
200X75	637 830	637 831	637 891	-	637 860	637 768	637 773	637 783
200X100	637 900	637 901	637 990	-	637 960	637 768	637 773	637 783
300X50	637 740	637 741	637 791	-	637 860	637 769	637 774	637 784
300X75	637 840	637 841	637 891	-	637 860	637 769	637 774	637 784
300X100	637 910	637 911	637 990	-	637 960	637 769	637 774	637 784
<b>COLISAGE</b>	6 m	6 m	20 p	3 m	2 p	4 p	4 p	4 p
<b>DALLE MARINE</b>								
75X17	637995							
<b>COLISAGE</b>	24 m							
150X17	637997							
<b>COLISAGE</b>	18 m							



<b>ACCESSOIRES DE FIXATION</b>							
	BOULON POLYAMIDE	GOUILLE PVC	GOUSSET MÉTAL	PION FIXATION RAPIDE	RAIL TELEX 2M 50X17	TELE RAIL 2M PVC	PLAT LARGEUR 110 E5P
	637 953	637 951	637 985	637 954	637 994	637 956	019 159
<b>COLISAGE</b>	100 p	100 p	6 p	100 p	20 p	42 p	10 p

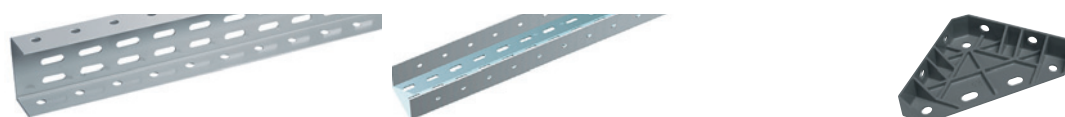

<b>SYSTÈME TYPE EDF</b>			
	PROFIL U MÉTAL EPOXY	PROFIL U 2M PVC	GOUSSET
	637 986	637 950	637 955
<b>COLISAGE</b>	8 p	8 p	6 p



PROFILÉ AVEC COUVERCLE 2M									
GRIS RAL 7030									
Hauteur 25		Hauteur 40		Hauteur 60		Hauteur 80		Hauteur 100	
15X25 6/6,5	21150	15X40 6/6,5	21153	25X60 6/6,5	21159	25X80 6/6,5	21165	40X100 6/6,5	21171
<b>COLISAGE</b>	<b>32 m</b>	<b>COLISAGE</b>	<b>40 m</b>	<b>COLISAGE</b>	<b>56 m</b>	40X80 6/6,5	21166	60X100 6/6,5	21172
25X25 6/6,5	21152	25X40 6/6,5	21154	40X60 6/6,5	21160	<b>COLISAGE</b>	<b>40 m</b>	<b>COLISAGE</b>	<b>24 m</b>
<b>COLISAGE</b>	<b>60 m</b>	<b>COLISAGE</b>	<b>32 m</b>	<b>COLISAGE</b>	<b>48 m</b>	60X80 6/6,5	21167	80X100 6/6,5	21173
40X25 6/6,5	21152	25X40 6/6,5	21154	60X60 6/6,5	21161	<b>COLISAGE</b>	<b>32 m</b>	<b>COLISAGE</b>	<b>20 m</b>
<b>COLISAGE</b>	<b>56 m</b>	<b>COLISAGE</b>	<b>56 m</b>	<b>COLISAGE</b>	<b>32 m</b>	80X80 6/6,5	21168	100X100 6/6,5	21174
		40X40 6/6,5	21155	80x60 6/6,5	21162	<b>COLISAGE</b>	<b>16 m</b>	<b>COLISAGE</b>	<b>16 m</b>
		<b>COLISAGE</b>	<b>48 m</b>	100x60 6/6,5	21163	100X80 6/6,5	21169	150X100 6/6,5	21175
		80X40 6/6,5	21157	<b>COLISAGE</b>	<b>24 m</b>	120X80 6/6,5	21170	<b>COLISAGE</b>	<b>12 m</b>
		<b>COLISAGE</b>	<b>24 m</b>	120X60 6/6,5	21164	<b>COLISAGE</b>	<b>16 m</b>		
		60X40 6/6,5	21156	<b>COLISAGE</b>	<b>16 m</b>				
		<b>COLISAGE</b>	<b>32 m</b>						
		100X40 6/6,5	21158						
		<b>COLISAGE</b>	<b>24 m</b>						



PROFILÉ AVEC COUVERCLE 2M				COUVERCLE 2M
	BSI BLEU AFNOR 2525	ZH GRIS RAL 7035	SANS HALOGÈNE BLEU RAL 5019	PVC
25X40 6/6,5	33041	31051	PW31001	26202
<b>COLISAGE</b>	<b>56 m</b>	<b>56 m</b>	<b>56 m</b>	<b>36 m</b>
25X60 6/6,5	33043	31052	PW31002	26203
<b>COLISAGE</b>	<b>56 m</b>	<b>48 m</b>	<b>56 m</b>	<b>36 m</b>
40X60 6/6,5	33044	31054	PW31004	26203
<b>COLISAGE</b>	<b>48 m</b>	<b>48 m</b>	<b>48 m</b>	<b>36 m</b>
60X60 6/6,5	33045	31055	PW31006	26203
<b>COLISAGE</b>	<b>32 m</b>	<b>32 m</b>	<b>32 m</b>	<b>36 m</b>
40X80 6/6,5	33046	31056	PW31005	26204
<b>COLISAGE</b>	<b>40 m</b>	<b>40 m</b>	<b>40 m</b>	<b>20 m</b>
60X80 6/6,5	33047	31057	PW31007	26204
<b>COLISAGE</b>	<b>32 m</b>	<b>32 m</b>	<b>32 m</b>	<b>20 m</b>
80X80 6/6,5	33048	31058		26204
100X100 6/6,5	33050			26205
<b>COLISAGE</b>	<b>16 m</b>	<b>24 m</b>		<b>20 m</b>

ACCESSOIRES	
VIS NYLON 6X12	25050
<b>COLISAGE</b>	<b>100 p</b>
RIVET PLAST. RENFORCE DIAM. 6	25018
RIVET PLAST. STANDARD DIAM. 6	25016
<b>COLISAGE</b>	<b>500 p</b>
PORTE ETIQUETTE DE REPERAGE	25062
AGRAFE DE RETENUE	25057
GAINE CHAUSSETTE DIAM. 30	25065
GAINE CHAUSSETTE DIAM. 20	25064
<b>COLISAGE</b>	<b>50 p</b>
GAINE SPIRALE TSR22	25027
<b>COLISAGE</b>	<b>25 p</b>

# Notes

A series of horizontal dotted lines for writing notes.



A series of horizontal dotted lines spanning the width of the page, providing a guide for handwriting practice.

# VOS COMMERCIAUX SÉDENTAIRES À VOTRE ÉCOUTE

## SECTEUR ÎLE-DE-FRANCE, NORMANDIE

77 / 94 / 14 / 27 / 50 / 76

Sylvia ROUSSELET - 03 80 89 58 18

[sylvia.rousselet@legrand.com](mailto:sylvia.rousselet@legrand.com)

75 / 93

Elodie LUTZ - 03 80 89 58 92

[elodie.lutz@legrand.com](mailto:elodie.lutz@legrand.com)

78 / 91 / 92 / 95

Céline GELIQUOT - 03 80 89 58 90

[celine.geliquot@legrand.com](mailto:celine.geliquot@legrand.com)

## SECTEUR BRETAGNE VENDÉE VAL DE LOIRE

44 / 49 / 85 / 53 / 35 / 56 / 29 / 22

Sandra CARDON - 03 80 89 58 91

[sandra.cardon@legrand.com](mailto:sandra.cardon@legrand.com)

## SECTEUR GIRONDE LANDES PAYS BASQUE, LIMOUSIN CHARENTES POITOU, AIN DEUX SAVOIE

33 / 40 / 64 / 16 / 17 / 23

79 / 86 / 87 / 38 / 73 / 74

Stéphanie GRIMAUD - 03 80 89 58 95

[stephanie.grimaud@legrand.com](mailto:stephanie.grimaud@legrand.com)

## SECTEUR CENTRE

18 / 28 / 36 / 37 / 41 / 45 / 61 / 72

Elodie LUTZ - 03 80 89 58 92

[elodie.lutz@legrand.com](mailto:elodie.lutz@legrand.com)

## SECTEUR NORD PAS-DE-CALAIS, PICARDIE ET CHAMPAGNE ARDENNES, BOURGOGNE FRANCHE COMTÉ

02 / 08 / 10 / 51 / 59 / 60 / 62 / 80

21 / 25 / 39 / 58 / 70 / 71 / 89 / 90

Karine COTO - 03 80 89 89 08

[karine.coto@legrand.com](mailto:karine.coto@legrand.com)

## SECTEUR ALSACE LORRAINE

52 / 54 / 55 / 57 / 67 / 68 / 88

Celine GREUEZ - 03 80 89 58 86

[celine.greuez@legrand-ext.com](mailto:celine.greuez@legrand-ext.com)

## SECTEUR LOT AVEYRON, MIDI PYRÉNÉES

12 / 15 / 19 / 24 / 46 / 47 / 48

82 / 09 / 31 / 32 / 65 / 81

Margaux POIRROTTE - 03 80 89 83 57

[margaux.poirrotte@legrand-ext.com](mailto:margaux.poirrotte@legrand-ext.com)

## SECTEUR LOIRE AUVERGNE, RHÔNE

03 / 42 / 43 / 63 / 69 / 01

Camille GHEERAERT - 03 80 89 58 37

[camille.gheeraert@legrand.com](mailto:camille.gheeraert@legrand.com)

## SECTEUR PROVENCE CÔTE D'AZUR CORSE, LANGUEDOC ROUSSILON VAUCLUSE

05 / 07 / 26 / 04 / 06 / 13

20 / 83 / 11 / 30 / 34 / 66 / 84 / 98

Cécile ROBERT - 03 80 89 58 32

[cecile.robert@legrand.com](mailto:cecile.robert@legrand.com)

## POUR VOS DEMANDES SPÉCIALES EN SUR-MESURE EN PLANET WATTOHM

Alexandra FRONTAU

Audrey VAUDEVIRE

[fr-pw-commercial@legrandcablemanagement.fr](mailto:fr-pw-commercial@legrandcablemanagement.fr)

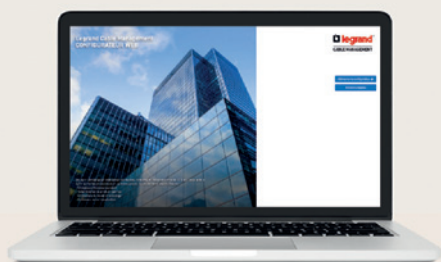

[www.configurateur.legrandcablemanagement.fr](http://www.configurateur.legrandcablemanagement.fr)

LE SPÉCIALISTE DE LA DISTRIBUTION  
DES COURANTS DANS LES BÂTIMENTS

 **legrand**® | CABLE  
MANAGEMENT

LCM225010